

ROTHENBERGER

R 550/600/650/750

R 550/600/650/750



DE Bedienungsanleitung
EN Instructions for use
FR Instruction d'utilisation
ES Instrucciones de uso
IT Istruzioni d'uso
NL Gebruiksaanwijzing
PT Instruções de serviço
DA Brugsanvisning
SV Bruksanvisning
NO Bruksanvisning
FI Käyttöohje

PL Instrukcja obsługi
CS Návod k používání
TR Kullanım kılavuzu
HU Kezelési útmutató
BG Инструкция за експлоатация
ET Kasutusjuhend läbi
LT Naudojimo instrukcija
LV Lietošanas pamācība
EL Οδηγίες χρήσεως
RU Инструкция по использованию
CN 使用说明书



www.rothenberger.com

Overview

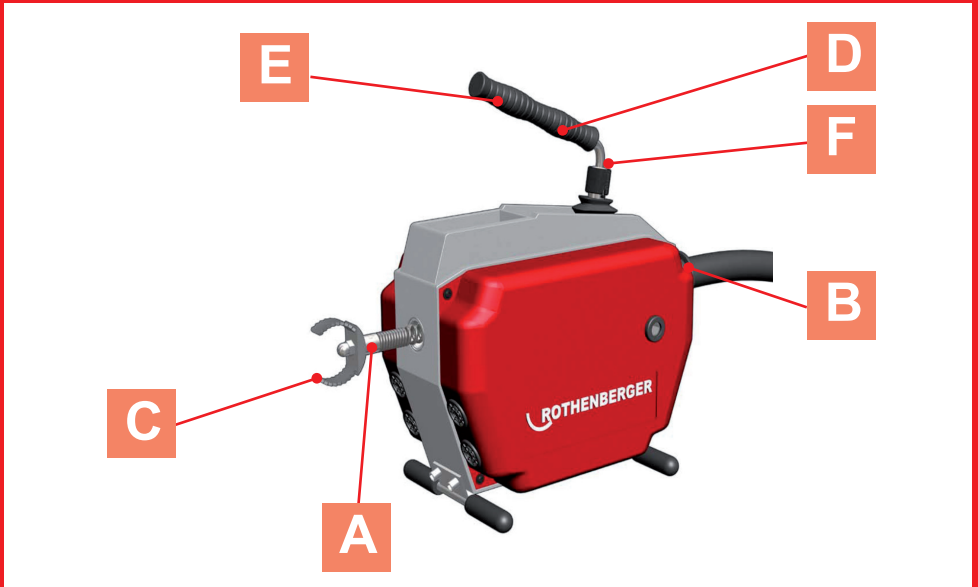

A Use standard spirals

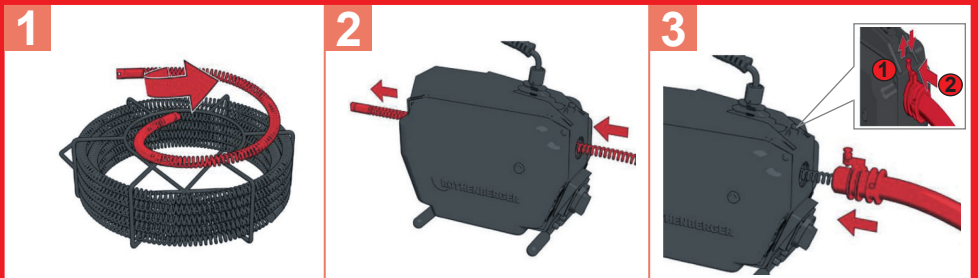

B Fit 8 mm / 10 mm spirals

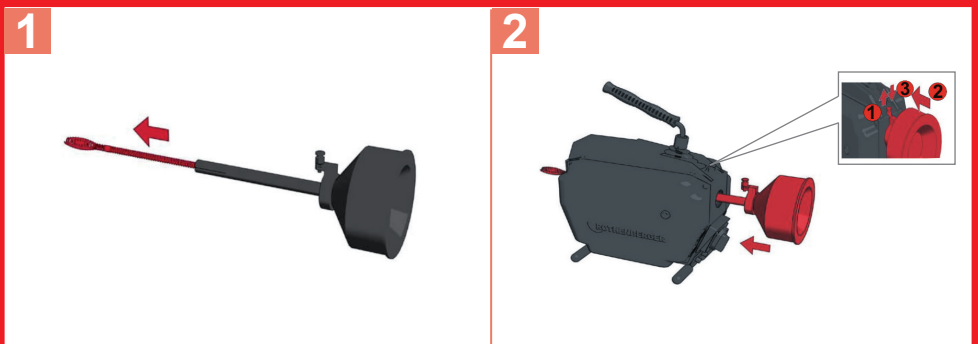

C Fit tools



To adjust the handle

D

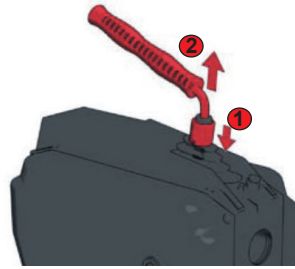

R650

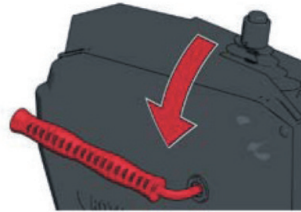

R750

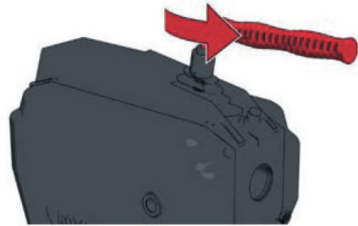

E Carry Position

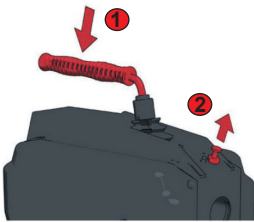

Start / Stop

F

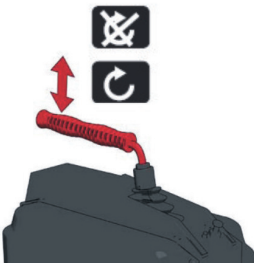

START ->



START <-



STOP



G Operating

1

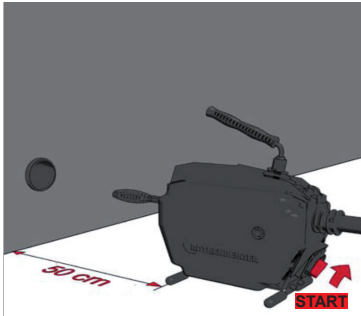

2

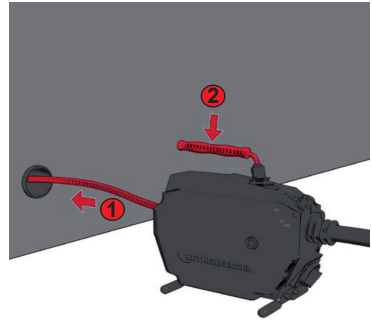

3

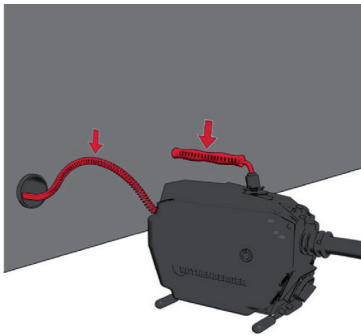

4

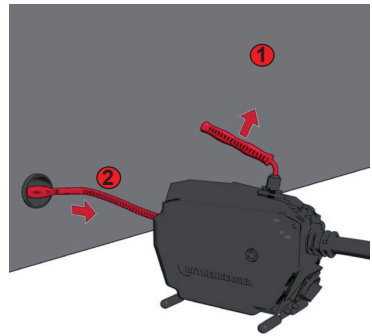

H Care and maintenance

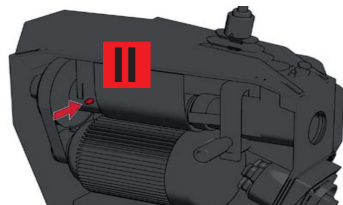
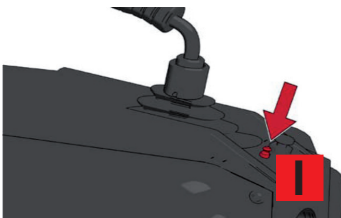

Replace the clamp jaws R550/R650 I

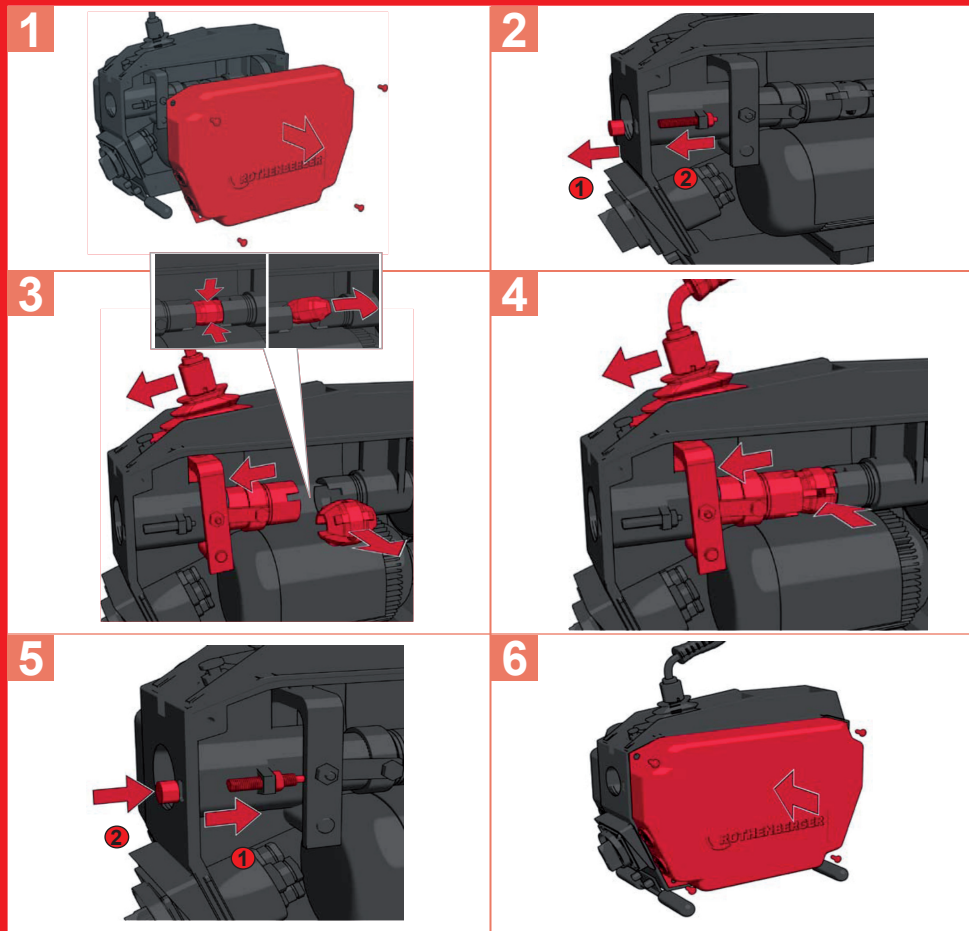

Replace the clamp jaws R750 K

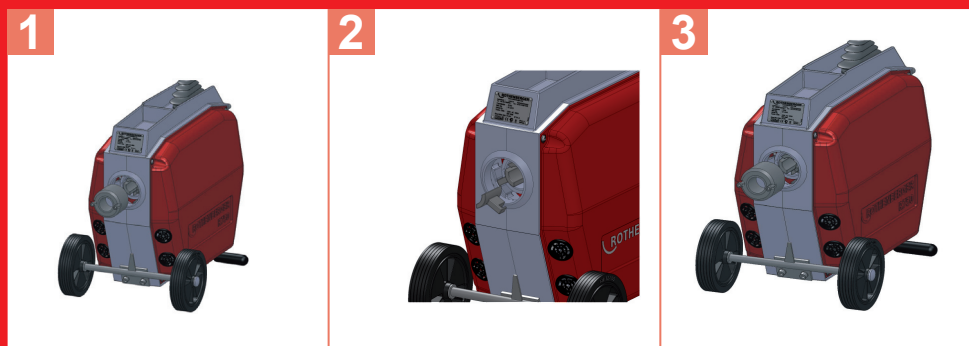

Intro

EU-KONFORMITÄTSEKTLÄRUNG

Wir erklären in alleiniger Verantwortung, dass dieses Produkt mit den angegebenen Normen und Richtlinien übereinstimmt.

EU-DECLARATION OF CONFORMITY

We declare on our sole accountability that this product conforms to the standards and guidelines stated.

DECLARATION EU DE CONFORMITÉ

Nous déclarons sous notre propre responsabilité que ce produit est conforme aux normes et directives indiquées.

DECLARACION DE CONFORMIDAD EU

Declaramos, bajo nuestra responsabilidad exclusiva, que este producto cumple con las normas y directivas mencionadas.

DICHARAZIONE DI CONFORMITÀ EU

Dichiariamo su nostra unica responsabilità, che questo prodotto è conforme alle norme ed alle direttive indicate.

EU-KONFORMITEITSVERKLARING

Wij verklaren in eigen verantwoordelijkheid dat dit product overeenstemt met de van toepassing zijnde normen en richtlijnen.

DECLARAÇÃO DE CONFORMIDADE EU

Declaramos, sob responsabilidade exclusiva, que o presente produto está conforme com as Normas e Directivas indicadas.

EU-KONFORMITETSEKTLÆRING

Vi erklærer som eneansvarlig, at dette produkt er i overensstemmelse med anførte standarder, retningslinjer og direktiver.

EU-FÖRSÄKRAN

Vi försäkrar på eget ansvar att denna produkt uppfyller de angivna normerna och riktlinjerna.

EU-SAMSVARSERKLÆRING

Vi erklærer på eget ansvar at dette produktet stemmer overens med de følgende normer eller normative dokumenter.

TODISTUS EU-STANDARDINMUKAISUUDESTA

Todistamme täten ja vastaamme yksin siitä, että tämä tuote on allalueteltujen standardien ja standardomisasiakirjojen vaatimusten mukainen.



2006/42/EG, 2011/65/EU,
DIN EN 61029-1

Herstellerunterschrift
Manufacturer/ authorized representative signature

ppa. Arnd Greiding Kelkheim, 18.07.2013
Leiter F&E/ Head of R&D

Technische Unterlagen bei/ Technical file at:
ROTHENBERGER Werkzeuge GmbH
Spessartstrasse 2-4
D-65779 Kelkheim/Germany

DEKLARACJA ZGODNOŚCI EU

Oświadczamy z pełną odpowiedzialnością, że produkt ten odpowiada wymaganiom następujących norm i dokumentów normatywnych.

EU-PROHLÁŠENÍ O SHODI

Se vši zodpovídností prohlašujeme, že tento výrobek odpovídá následujícím normám a normativním dokumentům.

EU UYGUNLUK BEYANI

Tek sorumlu olarak bu ürünün yönetmelik hükümleri uyarınca araöydaki normlara ve norm dokümanlarına uygunluđunu beyan ederiz.

EU-AZONOSSÁGI NYILATKOZAT

Teljes felelősségünk tudatában kijelentjük, hogy jelen termék megfelel a következő szabványoknak vagy szabványossági dokumentumoknak.

EU ДЕКЛАРАЦИЯ ЗА СЪОТВЕТСТВИЕ

Ние най-отговорно декларираме, че този продукт съответства на зададените норми и предписания.

EL VASTAVUSDEKLARATSIOON

Me deklareerimine ainuiskusiselt vastutades, et kõnealune toode üh-ilidub esitatud normide ja direktiividega.

EU ATITIKTIES DEKLARACIJA

Prisiimdami visą atsakomybę deklaruojame, kad šis gaminyš atitinka visus nurodytus standartus ir direktyvas.

ES ATBILSTĪBAS DEKLARĀCIJA

Mēs uz savu atbildību darām zināmu, ka šī prece atbilst norādītajiem standartiem un direktīvām.

ΔΗΛΩΣΗ ΣΥΜΜΟΡΦΩΣΗΣ ΕΕ

Δηλώνουμε με αποκλειστική μας ευθύνη, ότι αυτό το προϊόν ανταποκρίνεται στα ακόλουθα πρότυπα ή έγγραφα τυποποίησης.

ДЕКЛАРАЦИЯ О СООТВЕТСТВИИ СТАНДАРТАМ ЕВ.

Мы заявляем что этот продукт соответствует следующим стандартам.

EU 符合性声明

我们基于排他责任郑重声明：本品符合所述标准和指令的相关要求。

Intro

DEUTSCH - Originalbetriebsanleitung! Bedienungsanleitung bitte lesen und aufbewahren! Nicht wegwerfen! Bei Schäden durch Bedienungsfehler erlischt die Garantie! Technische Änderungen vorbehalten!	Seite 2
ENGLISH Please read and retain these directions for use. Do not throw them away! The warranty does not cover damage caused by incorrect use of the equipment! Subject to technical modifications!	page 12
FRANÇAIS Lire attentivement le mode d'emploi et le ranger à un endroit sûr! Ne pas le jeter! La garantie est annulée lors de dommages dus à une manipulation erronée! Sous réserve de modifications techniques!	page 21
ESPAÑOL ¡Por favor, lea y conserve el manual de instrucciones! ¡No lo tire! ¡En caso de daños por errores de manejo, la garantía queda sin validez! Modificaciones técnicas reservadas!	página 31
ITALIANO Per favore leggere e conservare le istruzioni per l'uso! Non gettarle via! In caso di danni dovuti ad errori nell'uso, la garanzia si estingue! Ci si riservano modifiche tecniche!	Pagina 41
NEDERLANDS Lees de handleiding zorgvuldig door en bewaar haar goed! Niet weggooien! Bij schade door bedieningsfouten komt de garantieverlening te vervallen! Technische wijzigingen voorbehouden!	bladzijde 51
PORTUGUES Queiram ler e guardar o manual de instruções! Não deitar fora! Em caso de avarias por utilização incorrecta, extingue-se a garantia! Reservado o direito de alterações técnicas!	pagina 61
DANSK Læs betjeningsvejledningen, og gem den til senere brug! Smid den ikke ud! Skader, som måtte opstå som følge af betjeningsfejl, medfører, at garantien mister sin gyldighed! Ret til tekniske ændringer forbeholdes!	side 71
SVENSKA Läs igenom bruksanvisningen och förvara den väl! Kasta inte bort den! Garantin upphör om apparaten har använts eller betjänats på ett felaktigt sätt! Med reservation för tekniska ändringar!	sida 80
NORSK Les bruksanvisningen og oppbevar den vel! Ikke kast den! Oppstår skader på grunn av betjeningsfeil opphører garantien gyldighet! Tekniske forandringer forbeholdes!	side 89
SUOMI Lue ja säilytä tämä käyttöohje! Älä heitä pois! Takuu ei kata käyttövirheistä aiheutuvia vahinkoja! Oikeudet teknisiin muutoksiin pidätetään!	sivulta 98
POLSKI Instrukcję obsługi proszę przeczytać i przechować! Nie wyrzucać! Przy uszkodzeniach wynikających z błędów obsługi wygasa gwarancja! Zmiany techniczne zastrzeżone!	strony 107
ČESKY Navod k obsluze si prosím přečtěte a uschovejte je! Nevyhazujte je! V případě poškození způsobeném chybou obsluhou zanika záruka! Technické změny jsou vyhrazeny!	Stránky 117
TURKÇE Kullanım açıklamalarını lütfen dikkatlice okuyunuz ve bir yerde muhafaza ediniz! Çöpe atmayınız! Kullanımında yapılan hatalar, garantinin silinmesine neden olur! Teknik değişiklikler yapma hakkımız saklıdır!	sayfa 126
MAGYAR Kérjük, olvassa el és őrizze meg a kezelési utasítást! Ne dobja el! A helytelen kezelésből származó károsodások esetén megszűnik a jótállás! Műszaki változtatások fenntartva!	oldaltól 135
БЪЛГАРСКИ Прочетете внимателно и запазете инструкцията за експлоатация! Не я захвърляйте или унищожавайте! При настъпили дефекти вследствие на неправилно обслужване гаранцията отпада! Технически изменения по уреда са изключително в компетенцията на фирмата производител!	Страница 144
ESTU Palun lugege kasutusjuhend läbi ja hoidke alles! Ärge visake ära! Käsitsemisvigadest tingitud kahjustuste korral kaotab garantii kehtivuse! Õigus tehnilisteks muudatusteks reserveeritud!	Lehekülg 154
LIETUVOS Perskaitykite naudojimo instrukciją ir pasilikite ją! Neišmeskite! Garan-tija nebus taikoma gedimams, atsiradusiems dėl netinkamo naudojimo! Pasilieka ma teisė daryti techninius pakeitimus!	Pusla-pis 163
LATVIEŠU Lūdzu, izlasiet un uzglabājiet lietošanas instrukciju! Nemest prom! Ja ir bojājumi ekspluatācijas klūdas dēļ, garantija zaudē spēku! Paturēt tehniskas izmaiņas!	Lappuse 172
ΕΛΛΗΝΙΚΑ Οδηγίες χειρίσμου παρακαλείσθε να τις διαβάσετε και να τις φυλάσσετε! Μην τις πετάξετε! Σε ζημιές από σφάλματα χειρίσμου παύει να ισχύει η εγγύηση! Με επιφύλαξη για τεχνικές αλλαγές!	Σελίδα 181
РУССКИИ Прочтите инструкцию по эксплуатации и сохраняйте её для дальнейшего использования! В случае поломки инструмента из-за несоблюдения инструкции клиент теряет право на обслуживание по гарантии! Возможны технические изменения!	Страница 191
中文版 请阅读并妥善保存本使用说明书！请勿丢弃！不正当使用所造成的损害不属于保证范围！保留因技术变化而对文档内容进行修改的权利！	第 201 页

1	Hinweise zur Sicherheit	3
1.1	Allgemeine Sicherheitshinweise	3
1.2	Spezielle Sicherheitshinweise.....	4
1.3	Restrisiken	5
1.4	Bestimmungsgemäße Verwendung	5
2	Technische Daten/ Anwendungsbereiche	5
3	Lieferumfang	6
4	Typenschild	6
5	Netzanschluss	6
5.1	Inbetriebnahme des PRCD-Schalters	7
6	Funktion des Gerätes	7
6.1	Standardspirale einsetzen (A).....	7
6.2	8 mm/ 10 mm Spirale einsetzen (B).....	7
6.3	Werkzeuge einsetzen (C)	8
6.4	Handhebel umsetzen (D).....	8
6.5	Tragestellung (E).....	8
6.6	Schutzhandschuh.....	8
6.7	Ein-/ Ausschalten (F).....	9
6.8	Bedienung (G).....	9
7	Pflege und Wartung (H)	10
8	Spannbacken auswechseln	10
8.1	R550 - R650 (I).....	10
8.2	R750 (K).....	10
9	Zubehör	10
10	Kundendienst	11
11	Entsorgung	11

Kennzeichnungen in diesem Dokument:



Gefahr!

Dieses Zeichen warnt vor Personenschäden.



Achtung!

Dieses Zeichen warnt vor Sach- oder Umweltschäden.



Aufforderung zu Handlungen

1.1 Allgemeine Sicherheitshinweise



ACHTUNG! Beim Gebrauch von Elektrowerkzeugen sind zum Schutz gegen elektrischen Schlag, Verletzungs- und Brandgefahr folgende grundsätzliche Sicherheitsmaßnahmen zu beachten.

Lesen Sie alle diese Hinweise, bevor Sie dieses Elektrowerkzeug benutzen, und bewahren Sie die Sicherheitshinweise gut auf.

Wartung und Instandhaltung:

- 1 **Regelmäßige Reinigung, Wartung und Schmierung.** Vor jeglicher Einstellung, Instandhaltung oder Instandsetzung Netzstecker ziehen.
- 2 **Lassen Sie Ihr Gerät nur von qualifiziertem Fachpersonal und nur mit Original-Ersatzteilen reparieren.** Damit wird sichergestellt, dass die Sicherheit des Gerätes erhalten bleibt.

Sicheres Arbeiten:

- 1 **Halten Sie Ihren Arbeitsbereich in Ordnung.** Unordnung im Arbeitsbereich kann Unfälle zur Folge haben.
- 2 **Berücksichtigen Sie Umgebungseinflüsse.** Setzen Sie Elektrowerkzeuge nicht dem Regen aus. Benutzen Sie Elektrowerkzeuge nicht in feuchter oder nasser Umgebung. Sorgen Sie für gute Beleuchtung des Arbeitsbereichs. Benutzen Sie Elektrowerkzeuge nicht, wo Brand- oder Explosionsgefahr besteht.
- 3 **Schützen Sie sich vor elektrischem Schlag.** Vermeiden Sie Körperberührung mit geerdeten Teilen (z.B. Rohren, Radiatoren, Elektroherden, Kühlgeräten).
- 4 **Halten Sie andere Personen fern.** Lassen Sie andere Personen, insbesondere Kinder, nicht an das Elektrowerkzeug oder das Kabel berühren. Halten Sie sie von dem Arbeitsbereich fern.
- 5 **Bewahren Sie unbenutzte Elektrowerkzeuge sicher auf.** Unbenutzte Elektrowerkzeuge sollten an einem trockenen, hochgelegenen oder abgeschlossenen Ort, außerhalb der Reichweite von Kindern, abgelegt werden.
- 6 **Überlasten Sie ihr Elektrowerkzeug nicht.** Sie arbeiten besser und sicherer im angegebenen Leistungsbereich.
- 7 **Benutzen Sie das richtige Elektrowerkzeug.** Verwenden sie keine leistungsschwachen Maschinen für schwere Arbeiten. Benutzen Sie das Elektrowerkzeug nicht für solche Zwecke, für die es nicht vorgesehen ist. Benutzen Sie z.B. keine Handkreissäge zum Schneiden von Baumstäben oder Holzscheiten.
- 8 **Tragen Sie geeignete Kleidung.** Tragen Sie keine weite Kleidung oder Schmuck, sie könnten von beweglichen Teilen erfasst werden. Bei Arbeiten im Freien ist rutschfestes Schuhwerk empfehlenswert. Tragen Sie bei langen Haaren ein Haarnetz.
- 9 **Benutzen Sie Schutzausrüstung.** Tragen Sie eine Schutzbrille. Verwenden Sie bei staub-erzeugenden Arbeiten eine Atemmaske.
- 10 **Schließen Sie die Staubabsaug-Einrichtung an.** Falls Anschlüsse zur Staubabsaugung und Auffangeinrichtung vorhanden sind, überzeugen Sie sich, dass diese angeschlossen und richtig benutzt werden.
- 11 **Verwenden Sie das Kabel nicht für Zwecke, für die es nicht bestimmt ist.** Benutzen Sie das Kabel nicht, um den Stecker aus der Steckdose zu ziehen. Schützen Sie das Kabel vor Hitze, Öl und scharfen Kanten.
- 12 **Sichern Sie das Werkstück.** Benutzen Sie Spannvorrichtungen oder einen Schraubstock, um das Werkstück festzuhalten. Es ist damit sicherer gehalten als mit Ihrer Hand.
- 13 **Vermeiden Sie abnormale Körperhaltung.** Sorgen Sie für sicheren Stand und halten Sie jederzeit das Gleichgewicht.
- 14 **Pflegen Sie Ihre Werkzeuge mit Sorgfalt.** Halten Sie die Schneidwerkzeuge scharf und sauber, um besser und sicherer arbeiten zu können. Befolgen Sie die Hinweise zur Schmierung und zum Werkzeugwechsel. Kontrollieren Sie regelmäßig die Anschlussleitung des

Elektrowerkzeugs und lassen Sie diese bei Beschädigung von einem anerkannten Fachmann erneuern. Kontrollieren Sie die Verlängerungsleitungen regelmäßig und ersetzen Sie diese, wenn sie beschädigt sind. Halten Sie Handgriffe trocken, sauber und frei von Fett und Öl.

- 15 **Ziehen Sie den Stecker aus der Steckdose.** Bei Nichtgebrauch des Elektrowerkzeugs, vor der Wartung und beim Wechsel von Werkzeugen wie z. B. Sägeblatt, Bohrer, Fräser.
- 16 **Lassen Sie keine Werkzeugschlüssel stecken.** Überprüfen Sie vor dem Einschalten, dass Schlüssel und Einstellwerkzeug entfernt sind.
- 17 **Vermeiden Sie unbeabsichtigten Anlauf.** Vergewissern Sie sich, dass der Schalter beim Einstecken des Steckers in die Steckdose ausgeschaltet ist.
- 18 **Benutzen Sie Verlängerungskabel für den Außenbereich.** Verwenden Sie im Freien nur dafür zugelassene und entsprechend gekennzeichnete Verlängerungskabel.
- 19 **Seien Sie aufmerksam.** Achten Sie darauf, was Sie tun. Gehen Sie mit Vernunft an die Arbeit. Benutzen Sie das Elektrowerkzeug nicht, wenn Sie unkonzentriert sind.
- 20 **Überprüfen Sie das Elektrowerkzeug auf eventuelle Beschädigungen.** Vor weiterem Gebrauch des Elektrowerkzeugs müssen Schutzvorrichtungen oder leicht beschädigte Teile sorgfältig auf ihre einwandfreie und bestimmungsgemäße Funktion untersucht werden. Überprüfen Sie, ob die beweglichen Teile einwandfrei funktionieren und nicht klemmen oder ob Teile beschädigt sind. Sämtliche Teile müssen richtig montiert sein und alle Bedingungen erfüllen, um den einwandfreien Betrieb des Elektrowerkzeugs zu gewährleisten.
Beschädigte Schutzvorrichtungen und Teile müssen bestimmungsgemäß durch eine anerkannte Fachwerkstatt repariert oder ausgewechselt werden, soweit nichts anderes in der Gebrauchsanweisung angegeben ist. Beschädigte Schalter müssen bei einer Kundenwerkstatt ersetzt werden.
Benutzen Sie keine Elektrowerkzeuge, bei denen sich der Schalter nicht ein- und ausschalten lässt.
- 21 **Achtung.** Der Gebrauch anderer Einsatzwerkzeuge und anderen Zubehörs kann Verletzungsgefahr für Sie bedeuten.
- 22 **Lassen Sie ihr Elektrowerkzeug durch eine Elektrofachkraft reparieren.** Dieses Elektrowerkzeug entspricht den einschlägigen Sicherheitsbestimmungen. Reparaturen dürfen nur von einer Elektrofachkraft ausgeführt werden, indem Original Ersatzteile verwendet werden; andernfalls können Unfälle für den Benutzer entstehen.

1.2 Spezielle Sicherheitshinweise

Die Spirale nur mit dem geeigneten Nietenhandschuh führen (Art.-Nr. 72120 Links; Art.-Nr. 72121 Rechts). Beschädigten Nietenhandschuh nicht mehr weiter verwenden. (Nietenhandschuh ist keine persönliche Schutzausrüstung nach 89/686/EWG - siehe auch 6.6).

Beim Einsatz des Nietenhandschuhes ist unbedingt darauf zu achten, dass zusätzlich ein Latex-Einweg-Handschuh unter dem Nietenhandschuh aus hygienischen Gründen getragen werden muss. (Beschädigten Latex-Handschuh nicht mehr weiterverwenden).

Die Spirale muss vollständig aus dem Haltekorb entnommen werden, bevor die Maschine eingeschaltet wird.

Während der Reinigungsarbeiten Gummistiefel tragen (Isolation).

Vor Einstecken des Netzsteckers in den Stromanschluss unbedingt darauf achten, dass der Schalter der Rohrreinigungsmaschine auf 0 bzw. auf AUS steht.

Grundsätzlich beim Einsatz von elektrischen Geräten die vorgegebene Netzspannung beachten und generell mit Schutzschlauch und Schutzhandschuhen arbeiten.

Wählen sie das passende Werkzeug für die jeweilige Verstopfung und den zu reinigenden Rohrdurchmesser um ein Einhaken des Werkzeugs in der Verstopfung und ein Herausschleudern der Spirale aus dem Rohr zu vermeiden.

Reinigen sie mit dieser Maschine und deren Zubehör nur Abwasserrohre, keine Schornsteine, Brunnen o. ä. um Beschädigungen zu verhindern.

Verändern sie keine Werkzeuge durch Anschleifen oder ähnliches um Beschädigungen an den Rohren/Rohrbögen zu verhindern.

Benutzen sie ein Kamerasystem um die Verstopfungsursache im Rohr zu erkennen.
 Nur an einwandfreien, nach „VDE-Bestimmungen“ installierten elektrischen Leitungen arbeiten.
 Die Spirale darf nie ohne Führungsschlauch laufen!
 Mechanische Rohrreinigung sollte immer von oben in Richtung auf die Verstopfung durchgeführt werden.

Darauf achten, dass während der Rohrreinigung keine Wasserzapfstellen zu dem bearbeiteten Rohr betätigt werden. Es kann hier ein Stau auftreten!

Bei der Rohrreinigung die Maschine nie ohne Aufsicht laufen lassen!



Schutzabdeckungen: Alle umlaufenden Teile sind durch Schutzabdeckungen gesichert. Das Entfernen und/ oder der Betrieb ohne diese Schutzabdeckungen ist strengstens verboten!

Den Einsatzort sichern (Straße, Schacht), damit keine unbeteiligten Personen zu Schaden kommen und offene Schächte oder Gullis stets abdecken.

Die zu untersuchende Umgebung mit einem Gaswarner auf das Vorhandensein von giftigen oder explosiven Gasen überprüfen!

Nach jedem Einsatz sind die Maschine und das Zubehör zu Reinigen und zu Desinfizieren.

Bei allen Arbeiten sind die empfohlenen persönlichen Schutzausrüstungen zu Tragen: Schutzhelm, Sicherheitsschuhe, Warnweste!

Nach jeder Tätigkeit sind die Hände zu Reinigen und Desinfizieren, es besteht erhöhte Infektionsgefahr durch Krankheitserreger!

1.3 Restrisiken

Auch unter Beachtung aller Sicherheitshinweise bestehen z.B. folgende Restrisiken: Spirale kann sich überschlagen (bei zu großem Arbeitsbogen Schleife bilden) hierbei besteht Klemmgefahr.

Spirale kann unter Spannung aus dem Rohr springen ~ Verletzungsgefahr!

1.4 Bestimmungsgemäße Verwendung

Die Rohrreinigungsmaschinen dürfen nur zum Rohrreinigen von folgenden Rohrdurchmessern verwendet werden:

R550: 40-100mm, **R600-650:** 20-150mm, **R750:** 50-200mm

Die Rohrreinigungsmaschinen sind nur für den Kurzzeitbetrieb ausgelegt und dürfen daher nur max. 15 min ununterbrochen in Betrieb sein! Dieses Gerät darf nur wie angegeben bestimmungsgemäß verwendet werden.

2 Technische Daten/ Anwendungsbereiche

Netzspannung	230 - 240 V, 50 Hz, 110-115V, 50-60Hz			
	<u>R550</u>	<u>R600</u>	<u>R650</u>	<u>R750</u>
Artikel Nummer: 230V	72686	72687	72688	72689
110/115V	72631	72632	72633	72634
Leistung P1 (W)	440	690	1350	1400
Arbeitsdrehzahl (min ⁻¹)	575	460	620	460
Gewicht (kg) ca.	15	20,9	22,8	29,5
Spiralengröße (mm)	Ø 16	Ø 16/22	Ø 16/22	Ø 22/32
Spiralengröße mit Zubehör (mm)	Ø 8/10	Ø 8/10	Ø 8/10	Ø 8/10/16
Max. Arbeitslänge (m)	40	60	65	80
Arbeitsbereich/ Rohrdurchmesser (mm) ...	Ø 20-100	Ø 20-150	Ø 20-150	Ø 20-200
Betriebsart	S2 15min.	S2 15min.	S2 15min.	S2 15min
Schutzklasse	I	I	I	I

Schutzart IP X4 IP X4 IP X4 IP X4
 Schalldruckpegel dB (A) L_{pA} | K_{pA} 75 | 3 75 | 3 80 | 3 80 | 3
 Schallleistungspegel dB (A) L_{WA} | K_{WA} 86 | 3 86 | 3 91 | 3 91 | 3
 Der Geräuschpegel beim Arbeiten kann 85 dB (A) überschreiten. Gehörschutz tragen!
 Messwerte ermittelt entsprechend EN 61029-1:2010.

Schwingungsgesamtwert m/s^2 | K < 2,5 | 1,5 < 2,5 | 1,5 < 2,5 | 1,5 < 2,5 | 1,5
 Der in diesen Anweisungen angegebene Schwingungspegel ist entsprechend einem in EN 61029 genormten Messverfahren gemessen worden und kann für den Vergleich von Elektrowerkzeugen miteinander verwendet werden. Er eignet sich auch für eine vorläufige Einschätzung der Schwingungsbelastung



Der angegebene Schwingungspegel repräsentiert die hauptsächlichen Anwendungen des Elektrowerkzeugs. Wenn allerdings das Elektrowerkzeug für andere Anwendungen, mit unterschiedlichen Zubehören, mit abweichenden Einsatzwerkzeugen oder ungenügender Wartung eingesetzt wird, kann der Schwingungspegel abweichen. Dies kann die Schwingungsbelastung über den gesamten Arbeitszeitraum deutlich erhöhen.

Für eine genaue Abschätzung der Schwingungsbelastung sollten auch die Zeiten berücksichtigt werden, in denen das Gerät abgeschaltet ist oder zwar läuft, aber nicht tatsächlich im Einsatz ist. Dies kann die Schwingungsbelastung über den gesamten Arbeitszeitraum deutlich reduzieren.

Legen Sie zusätzliche Sicherheitsmaßnahmen zum Schutz des Bedieners vor der Wirkung von Schwingungen fest wie zum Beispiel: Wartung von Elektrowerkzeug und Einsatzwerkzeugen, Warmhalten der Hände, Organisation der Arbeitsabläufe.

3 Lieferumfang

- Rohrreinigungsmaschine
- Führungsschlauch
- Bedienungsanleitung

4 Typenschild

Typ	→	Typ : R 550	←	Bemessungsspannung
Artikelnummer	→	Item No. : 7.2655	←	Leistungsaufnahme
Seriennummer	→	Serial No. :	←	Bemessungsfrequenz
Herstelljahr	→	YYYY : XXXX	←	Schutzart
			←	Kurzzeitbetrieb 15min.

Additional information on the nameplate:
 - Brand: ROTHENBERGER GERMAN TECHNOLOGY
 - Voltage: 230 V ~
 - Power: P1 440W
 - Frequency: 50 Hz
 - Duty cycle: S2 15 min | IP X4
 - CE mark and safety symbols
 - Website: www.rothenberger.com
 - Made in Germany

5 Netzanschluss

Nur an Einphasen-Wechselstrom und nur an die auf dem Leistungsschild angegebene Netzspannung anschließen. Nur an Steckdosen mit Schutzkontakt anschließen. Die Maschine darf nur über einen FI-Schutzschalter mit max. 10 - 30 mA Nennfehlerstrom betrieben werden.

Anschluss: Gerät in eine Steckdose einstecken und grüne 'RESET' Taste drücken:

Nach Aufleuchten der roten Funktionsanzeige ist das Gerät funktionsfähig. Nach jedem Ausstecken oder Stromnetzausfall schaltet das Gerät automatisch ab.

Funktionstest: blauen 'TEST' Knopf drücken: Das Gerät schaltet aus. 'RESET' knopf drücken: Nach Aufleuchten der roten Funktionsanzeige ist das Gerät funktionsfähig.

Vor jeder Inbetriebnahme einen Funktionstest durchführen. Bei wiederholtem Versagen, angeschlossenes Gerät prüfen lassen.

Beachten Sie bitte, dass dieses Gerät eine grundlegende Sicherheitsmaßnahme nicht ersetzen kann. Um Lebensgefahr zu verhindern, achten Sie immer auf eine sachgemäße Benutzung der elektrischen Geräte.

Zuverlässiger Personenschutz vor gefährlichen Stromschlägen. Fehlerströme werden in Bruchteilen von Sekunden erkannt und die Stromzufuhr sofort unterbrochen. Gefährdung von Mensch und Tier drastisch eingeschränkt.

- Das Elektrowerkzeug ist niemals ohne den mitgelieferten PRCD zu verwenden.
- Der Austausch des Steckers oder der Anschlussleitung ist immer vom Hersteller des Elektrowerkzeugs oder seinem Kundendienst auszuführen.
- Wasser ist von elektrischen Teilen des Elektrowerkzeugs und Personen im Arbeitsbereich fernzuhalten.

5.1 Inbetriebnahme des PRCD-Schalters



Nur für Wechselstrom! Netzspannung beachten!

Führen Sie vor jeder Inbetriebnahme des Gerätes folgendes Test-Verfahren am PRCD-Schalter durch:

1. Verbinden Sie den Stecker des PRCD mit der Steckdose.
2. Drücken Sie auf RESET. Die Anzeige schaltet auf ROT (EIN).
3. Ziehen Sie den Stecker aus der Steckdose. Die Anzeige schaltet sich aus.
4. Wiederholen Sie 1. und 2.
5. Drücken Sie auf TEST. Die rote Anzeige schaltet sich aus.
6. Drücken Sie RESET, um das Gerät einzuschalten (ROT).



Diese Schutzeinrichtung schützt gegen Fehler im angeschlossenen Gerät, nicht gegen solche in der vorausgehenden Anlage.

6 Funktion des Gerätes

6.1 Standardspirale einsetzen

(A)

Die einsetzbaren Spiraldurchmesser und Spiralenlängen sind unter Technischen Daten angegeben.

Die Spiralen können an der Kupplung miteinander verbunden werden und mittels eines Trennstiftes wieder in Teilstücke aufgeteilt werden; hierzu Trennschlüssel in Bohrung der Kupplung einstecken und Kupplung seitlich auseinanderziehen.



Nur so lange Spiralenstücke einsetzen wie tatsächlich benötigt werden! Keine deformierten Spiralen verwenden!

- Spirale von innen aus dem Haltekorb entnehmen.
- Spirale durch die Maschine schieben.
- Schutzschlauch von hinten auf die Maschine anbringen und Verriegelung des Rastbolzens kontrollieren



Schutzschlauch immer verwenden! Der Schutzschlauch dient als schwingungsdämpfende Führung der Spirale, als Schmutzaufnahme bzw. -schutz, als Sicherheitselement für das Bedienpersonal und verhindert ein unkontrolliertes Schlagen!

6.2 8 mm/ 10 mm Spirale einsetzen

(B)

Bei engen Röhren bzw. Rohrbögen 8 mm oder 10 mm Spiralen verwenden (optionales Zubehör).

- Spirale ca. 30 cm aus dem Adaptermagazin herausziehen.
- Adaptermagazin von hinten in die Maschine einschieben und verriegeln. Um Adaptermagazin zu bremsen, Handhebel ganz nach oben ziehen

Beim ersten Einsatz zum Lösen der Verstopfung nur den vom Durchmesser kleinsten Bohrer einsetzen und erst mal die Verstopfung aufbohren. Wenn dann die Verstopfung angebohrt oder geöffnet ist und ein Abfließen beginnt, mit dem größtmöglichen angepassten Bohrer die Verstopfung komplett aufbohren. Ist dann die Verstopfung gelöst, nachspülen und wenn vorhanden, mit einem Kettenschleuderbohrwerkzeug die Rohrwandung reinigen (wenn möglich, bei fließendem Wasser).

Je nach Verstopfung können verschiedene Werkzeuge an der Standardspirale befestigt werden.



Gerader Bohrer: Zur Erkundung der Art der Verstopfung



Keulenbohrer: Kann auf Grund seiner Flexibilität für leichte Textil und Zelluloseverstopfung verwendet werden, die ausgebildete Keule erleichtert das Vordringen in engen Rohrbögen



Trichterbohrer: Wird gezielt bei Textil und Zelluloseverstopfung eingesetzt. Durch die trichterförmige Konstruktion hat dieses Werkzeug einen großen Erfassungsbereich und kann auch als Rückholwerkzeug im Rohr verbliebene Spiralen benutzt werden



Gabelschneidkopf: Zum Ausreiben von Fettablagerungen oder Zerkleinerung von Lumpen und ähnlichen Materialien



Schaufelkopfborher: Gebogenes Spezialwerkzeug für verschlammte oder versandete Ablagerungen

Befestigen: Werkzeug auf Kupplung bis zum Einrasten schieben.

Entfernen: Trennschlüssel in Bohrung schieben und Werkzeug seitlich aus Kupplung schieben.

R650:

Der Handhebel kann wahlweise oben oder seitlich angebracht werden.

- Umbau auf seitliche Position: Hülse nach unten drücken, Hebel herausziehen und in die seitliche Öffnung einstecken.
- Umbau auf obere Position: Hebel herausziehen, Hülse nach unten ziehen, Hebel einstecken und Hülse wieder einrasten lassen

R750:

Der Handhebel kann nach vorn gedreht werden, um die Maschine besser ziehen zu können.

- Hülse nach unten drücken, Hebel herausziehen, und um 180° verdreht wieder einsetzen



Rändelhülse zum Sichern bzw. Sperren verdrehen und prüfen, dass der Klemmhebel nicht gezogen werden kann!

Zum Tragen kann der Handhebel arretiert werden: hierzu Handhebel drücken und Arretierung ziehen. Zum Lösen der Arretierung Handhebel kurz drücken.

Informationsbroschüre für Schutzhandschuhe nach EG-Richtlinie 89/686/EWG.

Anhang II, Abschnitt 1.4. nur für minimale Gefahren.

Dieses Paar Handschuhe ist gem. Kapitel II, Artikel 8, Absatz 3, von der Baumusterprüfung ausgenommen und wird in Kategorie 1 eingeordnet. Es wird davon ausgegangen, dass die Wirksamkeit gegenüber geringfügigen Risiken ohne Gefahr wahrgenommen wird.

Der Schutzgrad wird von den Anforderungen bestimmt, die sein können: mechanischer, chemischer oder temperaturbedingter Art sowie ähnlichen Einflüssen, die einen Schutzgrad der Kategorie 2 nicht erfordern. Eine Risikoanalyse ist vorher durchzuführen mittels Trageversuch ist die erforderliche Größe festzustellen damit der Handschuh passt. Bei Verwendung von Zubehörteilen, z.B. Unterziehhandschuhen, ist darauf zu achten, dass die Funktion negativ beeinflusst werden könnte.

Die Handschuhe müssen sachgerecht gelagert werden, d. h. in Kartons in trockenen Räumen. Einflüsse wie Feuchtigkeit, Temperaturen, Licht sowie natürliche Werkstoffveränderungen während eines Zeitraumes können eine Änderung der Eigenschaften zur Folge haben. Eine Verfallszeit kann nicht genannt werden, da eine Abhängigkeit zum Grad des Verschleißes, des Gebrauchs und zu dem Einsatzgebiet besteht.

Die Pflege mittels handelsüblicher Reinigungsmittel (z.B. Bürsten, Putzlappen etc.) wird empfohlen. Waschen oder chemisch Reinigen macht eine vorherige Beratung eines anerkannten Fachbetriebs erforderlich.

Für Änderungen der Eigenschaften kann hier der Hersteller keine Haftung übernehmen. Vor einem erneuten Einsatz sind die Handschuhe auf jeden Fall auf Unversehrtheit zu prüfen.

6.7 Ein-/ Ausschalten

(F)

→ Motor am Schalter Ein- bzw. Ausschalten:



Motor aus



Rechtslauf; Verstopfung lösen



Linkslauf; verklemmte Spirale zurückholen

→ Spirale durch Drücken des Handhebels in Drehung versetzen.

6.8 Bedienung

(G)



Bitte prüfen Sie, dass der Schutzschlauch an der Maschine angebracht ist.

- Geeignete Spirale einschieben, Schutzschlauch befestigen und geeignetes Werkzeug befestigen.
- Maschine max. 50 cm vor die Öffnung des zu reinigenden Rohres stellen. Maschine am Ein-/Ausschalter auf Rechtslauf stellen.
- Spirale in Rohr ca. 50 cm einführen. Handhebel drücken, Spirale dreht sich.



Die Spirale nur mit dem beigelegten Spezialschutzhandschuh führen.

- Handhebel wieder loslassen und Spirale weiter in das Rohr einschieben. Vorgang wiederholen bis Gegendruck verspürt wird; Verstopfung ist erreicht!
- Spirale noch soweit aus der Maschine ziehen, bis die Spirale in einem Bogen (Arbeitsbogen) vorgespannt ist.



Nicht zu großen Arbeitsbogen bilden - Verletzungsgefahr!

- Handhebel betätigen und am Arbeitsbogen Spirale gegen Verstopfung drücken.
- Ist die Spirale soweit in das Rohr eingedrungen, dass der Arbeitsbogen entspannt ist, Handhebel loslassen, Spirale aus der Maschine ziehen und neuen Arbeitsbogen bilden.
- Vorgang durch Vor- und Zurückziehen wiederholen, bis Verstopfung beseitigt ist, dann Handhebel loslassen und Spirale herausziehen.

Bei Schwergängigkeit Handhebel betätigen und Spirale kurz drehen lassen.

Bei Schwergängigkeit unbedingt darauf achten, dass durch den Rechts-Linkslauf die Spirale beim Festfahren (Rechts) und Lösen (Links) ein Festsetzen verhindert.



Sollte sich Werkzeug an der Verstopfung festsetzen, Handhebel loslassen, Maschine auf Linkslauf schalten!

- Durch Hin- und Herbewegung und Rechts-Linkslauf der Spirale bei gedrücktem Handhebel Werkzeug von der Verstopfung lösen.



Vor jeder Pflege und Wartung den Netzstecker ziehen!

Die Maschine an 2 Schmierstellen mit Universalfett abschmieren.

Schmierstelle 1: täglich oder nach Arbeitseinsatz.

Schmierstelle 2: alle 100 Betriebsstunden, hierzu linke Abdeckung abschrauben.

Das Gerät ist sorgfältig zu behandeln und regelmäßig zu reinigen.

Nach jedem Gebrauch sind Spiralen und Werkzeuge zu reinigen und zu konservieren. Wir empfehlen dazu unser Spezialpflegemittel „ROWONAL“.



Alle Wartungs-, Instandsetzungs- und Reparaturarbeiten dürfen nur von eingewiesenem Fachpersonal durchgeführt werden!

8 Spannbacken auswechseln

Wenn die Spirale im Betrieb nicht mehr mitdreht und durchrutscht sind die Spannbacken mit Fett verschmutzt und müssen gereinigt werden oder abgenutzt und müssen ausgetauscht werden.

8.1 R550 - R650

(I)

- Rechte Abdeckung abschrauben
- Verschlussstopfen herausnehmen. Kontermutter lösen und Justierschraube zurückdrehen, bis Spannbackenfedern entspannt sind.
- Handhebel nach oben ziehen und halten, Spannbacken entnehmen; hierzu Spannbacken zusammendrücken.
- Neue Spannbacken einsetzen.
- Justierschraube so weit festdrehen, bis der max. Spiraldurchmesser noch durchgeschoben werden kann. Kontermutter festziehen und Verschlussstopfen einsetzen.
- Abdeckung befestigen.

8.2 R750

(K)

- Die Schrauben an der Kappe lösen. (Schrauben sind mit der Kappe verbunden) Die Kappe vorne mit den beiden Schrauben entfernen.
- Die Klemmbacken einzeln nach vorne entnehmen. Dann Gehäuse reinigen und anschließend neue Klemmbacken einzeln einsetzen.
- Die Kappe wieder aufstecken und Schrauben festziehen.

9 Zubehör

Name des Zubehöerteils	ROTHENBERGER-Artikelnummer
Führungshandschuh (Links)	72120
Führungshandschuh (Rechts)	72121
ROWONAL Rostlösemittel (5 l)	72140
ROWONAL Spiralen-Kombi-Spray (0.2 l)	72142
Führungsschlauch R550/ R600-650/ R750	72540/ 72541/ 72559
Trennschlüssel Ø 16/ 22-32/ 8 mm	72100/ 72101/ 72102
Spannbacken R550/ R600-650/ R750	72538/ 72638/ 72563
Spannzangen R750	72916
Adaptormagazine R550/ R600-650/ R750	72511/ 72514/ 72515
Keramikschutzschlauch	72705
Dreibein-Untergstell	58182
www.rothenberger.com	

10 Kundendienst

Die ROTHENBERGER Kundendienst-Standorte stehen zur Verfügung, um Ihnen zu helfen (siehe Liste im Katalog oder online), und Ersatzteile und Kundendienst werden durch dieselben Standorte angeboten.

Bestellen Sie Ihre Zubehör- und Ersatzteile bei Ihrem Fachhändler oder über unsere Service-After-Sales-Hotline:

Telefon: + 49 (0) 61 95 / 800 – 8200

Fax: + 49 (0) 61 95 / 800 – 7491

Email: service@rothenberger.com

www.rothenberger.com

11 Entsorgung

Teile des Gerätes sind Wertstoffe und können der Wiederverwertung zugeführt werden. Hierfür stehen zugelassene und zertifizierte Verwerterbetriebe zur Verfügung. Zur umweltverträglichen Entsorgung der nicht verwertbaren Teile (z.B. Elektronikschrott) befragen Sie bitte Ihre zuständige Abfallbehörde.

Nur für EU-Länder:



Werfen Sie Elektrowerkzeuge nicht in den Hausmüll! Gemäß der Europäischen Richtlinie 2012/19/EG über Elektro- und Elektronik-Altgeräte und ihrer Umsetzung in nationales Recht müssen nicht mehr gebrauchsfähige Elektrowerkzeuge getrennt gesammelt und einer umweltgerechten Wiederverwertung zugeführt werden.

1	Safety Notes	13
1.1	General safety instructions	13
1.2	Special safety instructions	14
1.3	Residual risks	15
1.4	Intended use.....	15
2	Technical Data / Applications	15
3	Scope of delivery	16
4	Model plate description	16
5	Power connection	16
5.1	Putting the PRCD switch into operation	16
6	Function of the Unit	17
6.1	Use standard spirals (A)	17
6.2	Fit 8 mm / 10 mm spirals (B).....	17
6.3	Fit tools (C).....	17
6.4	To adjust handle (D).....	17
6.5	Carry position (E).....	18
6.6	Safety gloves.....	18
6.7	Start / Stop (F).....	18
6.8	Operation (G)	18
7	Care and Maintenance	19
8	Replace the calmp jaws	19
8.1	R550 - R650 (I).....	19
8.2	R750 (K).....	19
9	Accessories.....	20
10	Customer service	20
11	Disposal.....	20

Markings in this document:



Danger!

This sign warns against the danger of personal injuries.



Caution!

This sign warns against the danger of property damage and damage to the environment.



Call for action

1.1 General safety instructions



ATTENTION! When using electric tools, the following fundamental safety measures must be taken to prevent electric shock, injury or fire.

Read all of these instructions before you use the electric tool, and store the safety instructions properly.

Service and maintenance:

- 1 **Regular cleaning, maintenance and lubrication.** Always pull the electrical plug before any adjustment, maintenance or repair.
- 2 **Have your device repaired only by qualified experts and only with original replacement parts.** This ensures the continued safety of the device.

Working safely:

- 1 **Keep your work area orderly.** A messy work area can cause accidents.
- 2 **Consider environmental influences.** Do not expose electric tools to rain. Do not use electric tools in damp or wet environments. Keep the work area well lit. Do not use electric tools where there is a risk of fire or explosion.
- 3 **Protect yourself from electric shock.** Avoid physical contact with earthed parts (such as pipes, radiators, electric stoves or cooling devices).
- 4 **Keep other people away.** Do not let other people — especially children — touch the electric tool or its cable. Keep them away from the work area.
- 5 **Store electric tools safely when they are not in use.** Unused electric tools should be kept in a dry, high or closed area, out of reach of children.
- 6 **Do not overload your electric tool.** Work is better and safer within the performance range indicated.
- 7 **Use the right electric tool.** Don't use low-performance machines for heavy-duty jobs. Do not use the electric tool for purposes for which it was not intended. For example, do not use a portable circular saw for cutting tree branches or logs.
- 8 **Wear proper clothing.** Do not wear loose clothing or jewellery, as they can get caught in moving parts. When working outdoors, wear slip-resistant shoes. Wear a hairnet over long hair.
- 9 **Use protective gear.** Wear safety glasses. Wear a breathing mask during work that creates dust.
- 10 **Connect the dust extraction equipment.** If there are connections to dust extraction and collection equipment, make sure that they are connected and properly used.
- 11 **Do not use the cable for purposes for which it was not intended.** Never use the cable to pull the plug from the socket. Protect the cable from heat, oil and sharp edges.
- 12 **Secure the work piece.** Use clamps or a vice to hold the work piece firmly. They will hold it more securely than your hand can.
- 13 **Avoid abnormal postures.** Make sure to stand securely and always keep your balance.
- 14 **Maintain your tools with care.** For better and safer work, keep cutting tools sharp and clean. Follow the instructions for lubrication and changing tools. Regularly inspect the electric tool's connection cable, and if it is damaged, have it replaced by an authorized expert. Regularly check extension cords and replace them if they are damaged. Keep the handles dry, clean and free of oil and grease.
- 15 **Pull the plug from the socket.** When not using the electric tool, before maintenance or when changing tools, such as saw blades, drills and cutting bits.
- 16 **Do not leave any tool keys inserted.** Before switching on, check to see that keys and adjustment tools have been removed.
- 17 **Avoid unintentional activation.** When plugging the tool in, make sure that the switch is turned off.

- 18 **Use outdoor extension cords.** When outdoors, use only extension cords that are approved and appropriately marked.
- 19 **Be alert.** Pay attention to what you do. Approach your work sensibly. Do not use the electric tool when you are distracted.
- 20 **Check the electric tool for damage.** Before using the electric tool, you must inspect safety equipment or slightly damaged parts carefully to ensure that they work properly and as intended. Check to see that the moving parts operate freely and don't stick, and to make sure no parts are damaged. All parts must be mounted properly and meet all the conditions for ensuring trouble-free operation of the electric tool.
 Damaged safety equipment and parts must be properly repaired or replaced by a professional facility, unless otherwise indicated in the user manual. Damaged switches must be replaced by a customer service facility.
 Never use an electric tool whose switch cannot be turned on and off.
- 21 **Caution.** Using other insertion tools and accessories may cause injury.
- 22 **Have your tool repaired by an electrical expert.** This electric tool meets applicable safety requirements. Repairs must be made only by an electrical expert using original replacement parts. Otherwise accidents may occur.

1.2 Special safety instructions

Only guide the spirals using a suitable riveting glove (model no. 72120 on the left; model no. 72121 on the right). Do not continue to use a damaged rivet glove. (A rivet glove is not personal safety equipment according to 89/686/EWG - see also 6.6).

When using the rivet glove, make absolutely sure also to wear a disposable latex glove under the rivet glove for hygienic reasons. (Do not continue using a damaged latex glove.)

The spirals must be removed completely from the holding cage before machine is turned on.

Wear rubber boots (for insulation) when performing cleaning work.

Before inserting the plug into the electrical socket, make absolutely sure that the pipe cleaning machine is switched to 0 or OFF.

Whenever using electrical devices, always observe the specified voltage and generally work with a protective tube and safety gloves.

Choose the right tool for the clog and for the pipe diameter to be cleaned, in order to prevent the tool from hooking into the clog and the spiral from ejecting from the pipe.

To prevent damage, use this machine and its accessories only to clean waste water pipes — never chimneys, wells, etc.

To prevent damage to the pipes or pipe bends, do not modify tools by whetting them, etc..

Use a camera system to spot the cause of the pipe clog.

Only work on perfect lines installed according to the "VDE regulations".

The spirals must never run over the guide tube!

Mechanical pipe cleaning should always be undertaken from above in the direction of the stop plug.

Ensure that no water taps leading to the pipe to be processed are actuated during the pipe cleaning. Congestion can occur here!

During pipe cleaning never leave the machine unobserved!



Protective covers: All rotating parts are made safe through use of protective covers. Removal and/ or operation without these protective covers is strictly forbidden!

Secure the operation site (the road, the shaft) so that no uninvolved persons suffer injuries and always cover open shafts or gullies.

Check the area to be investigated with a gas warner for the presence of poisonous or explosive gases!

The machine and the accessories should be cleaned and disinfected after every use.

The recommended personal protective equipment should be worn whenever any work is done: Safety helmet, safety shoes, safety vest!

The hands should be cleaned and disinfected after every activity; there is increased risk of infection by pathogens!

1.3 Residual risks

Even when observing all of the safety instructions there are still some residual risks remaining, for example: spirals can overturn (create a loop if the operating arc is too large) thereby creating the risk of clamping. Spirals under tension can spring out of the pipe ~ a risk of injury!

1.4 Intended use

The pipe cleaning machines may only be used to clean pipes of the following diameters:

R550: 40-100mm, **R600-650:** 20-150mm, **R750:** 50-200mm

The pipe cleaning machines are only designed for short term operation and may therefore only be operated without interruption for a maximum of 15 minutes! Do not use this product in any other way as stated for normal use!

2 Technical Data / Applications

Voltage	230 - 240 V, 50 Hz, 110-115V, 50-60Hz			
	<u>R550</u>	<u>R600</u>	<u>R650</u>	<u>R750</u>
Article number: 230V	72686	72687	72688	72689
110/115V	72631	72632	72633	72634
Output P1 (W)	440	690	1350	1400
Operating speed (min ⁻¹)	575	460	620	460
Weight (kg) ca.	15	20,9	22,8	29,5
Spiral size (mm)	Ø 16	Ø 16/22	Ø 16/22	Ø 22/32
Spiral size with accessories (mm)	Ø 8/10	Ø 8/10	Ø 8/10	Ø 8/10/16
Max. working length (m)	40	60	65	80
Pipe diameter working range (mm)	Ø 20-100	Ø 20-150	Ø 20-150	Ø 20-200
Operating mode	S2 15min.	S2 15min.	S2 15min.	S2 15min
Protection class	I	I	I	I
Protection type	IP X4	IP X4	IP X4	IP X4
Noise pressure level L _{pA} K _{pA}	75 3	75 3	80 3	80 3
Sound power level L _{WA} K _{WA}	86 3	86 3	91 3	91 3

The noise level during operation can exceed 85 dB (A). Wear hearing protection!

Measured values determined in accordance with EN 61029-1:2010.

Vibration total value m/s² | K

< 2,5 1,5	< 2,5 1,5	< 2,5 1,5	< 2,5 1,5
-------------------	-------------------	-------------------	-------------

The vibration level given in this information sheet has been measured in accordance with a standardised test given in EN 61029 and may be used to compare one tool with another. It may be used for a preliminary assessment of exposure.



The declared vibration emission level represents the main applications of the tool. However if the tool is used for different applications, with different accessories or insertion tools or is poorly maintained, the vibration emission may differ. This may significantly increase the exposure level over the total working period.

An estimation of the level of exposure to vibration should also take into account the times when the tool is switched off or when it is running but not actually doing the job. This may significantly reduce the exposure level over the total working period.

Identify additional safety measures to protect the operator from the effects of vibration such as: maintain the tool and the accessories, keep the hands warm, organisation of work patterns.

3 Scope of delivery

- Pipe cleaning machine
- Guide tube
- Operating manual

4 Model plate description

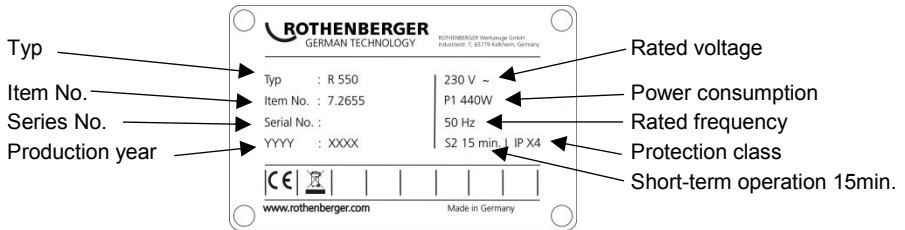

5 Power connection

Connect only to the single-phase alternating current indicated on the rating plate. Connect only to sockets with protective contacts. The machine must be operated only through a ground fault circuit with max. 30 mA rated leakage current.

Connection: Insert the device into an electrical socket and press the green “RESET” button.

Once the red function display has lit up, the device is ready to operate. Whenever it is unplugged, or the power fails, the device automatically shuts off.

Operational test: Press the blue “TEST” button: The device shuts off. Press the “RESET” button: Once the red operation display has lit up, the device is ready to operate.

Always perform the operational test before starting up the device. If there is a repeated failure, have the connected device inspected.

Please keep in mind that this device cannot replace fundamental safety precautions. To prevent life-threatening hazards, be sure to use electrical devices only as intended.

Reliable personal protection against electric shock. Fault currents are recognized in a fraction of a second, and the current supply is immediately interrupted. The risk to humans and animals is drastically reduced.

- Never use the electric tool without a PRCD.
- The plug or electrical cord should be replaced only by the manufacturer of the electric tool or by its repair service.
- Keep water away from electrical parts of the electric tool and from people in the work area.

5.1 Putting the PRCD switch into operation



Only suitable for AC current! Note the mains network voltage!

Perform the following test procedure on the PRCD switch before every putting into operation of the device:

1. Connect the PRCD plug connector with the socket.
2. Press on RESET. The indicator switches to RED (ON).
3. Pull the plug connector out of the socket. The display switches itself off.
4. Repeat 1. and 2.
5. Press on TEST. The red indicator switches itself off.
6. Press on RESET to switch the device on (RED).



These protective device protect against faults in the attached device, not against such faults in the preceding plant.

6.1 Use standard spirals

(A)

The possible spiral diameters and spiral lengths that may be used are set out in the section entitled Technical data.

The spirals can be connected together at the coupling and subdivided again afterwards into segments using a separating pin; to do this insert the release wrench into the bore hole in the coupling and remove the coupling to the side.



Only use spiral sections for as long as is actually necessary!

Do not use deformed spirals!

- Remove the spirals from the interior of the holding cage.
- Push the spiral through the machine.
- Attach the protective hose from the rear onto the machine and check the lock of the locking bolt.



Always use the protective hose. The protective hose acts as a vibration-damping guide for the spirals, as a dirt holder and guard, also as a safety element for the operating personnel and prevents uncontrolled banging!

6.2 Fit 8 mm / 10 mm spirals

(B)

For small bore pipes and pipe bend used 8 mm or 10 mm spirals (optional accessories).

- Pull the spirals approx. 30 cm out of the adapter magazine.
- Push the adapter magazine into the machine from the rear and secure it. To brake the adapter magazine pull the lever as far upwards as possible.

6.3 Fit tools

(C)

For first use to unfasten the plugging only use the drill with the smallest diameter and drill out the plugging hole for the first time. If the plugging hose has been bored or is opened and liquid begins to flow out, complete drilling out of the plugging hose with the largest possible adapted drill. If the plugging is now released, flush out and where possible, clean the pipe wall using a chain centrifuge drilling tool (where possible with water flowing through).

Depending on the type of blockage various tools may be secured to the standard spirals.



Straight drill: to establish the type of blockage



Club drill: can be used for minor textile and cellulose blockages as a result of its flexibility. The club shape enables it to get into tight pipe bends



Funnel drill: this is specifically used for textile and cellulose blockages. Its funnel-shape design gives this tool a large action range and allows it to be used as a tool to return spirals that have been trapped in the pipe



Fork cutting head: to remove grease deposits or shred lumps and similar materials



Shovel head drill: special bent tool for sludge or sand deposits

To secure: push the tool into the coupling until it engages.

To remove: push the release wrench into the hole and slide the tool sideways out of the coupling.

6.4 To adjust handle

(D)

R650:

The handle can be fitted either at the top or at the side.

- Move to the side position: Push the sleeve downwards, pull out the lever and insert it into the side opening.

- Move to the top position: Pull out the lever, pull the sleeve downwards, insert the lever and lock the sleeve again.

R750:

The handle can be turned forwards to allow the machine to be pulled more easily.

- Push the sleeve downwards, pull out the lever, turn it through 180° and insert it again.



Turn the knurled bushing for securing or blocking and check that the clamping lever cannot be pulled!

6.5 Carry position

(E)

The handle can be locked for carrying. To do this push the handle and pull the lock. To release the lock, press the handle briefly.

6.6 Safety gloves

Information brochure on safety gloves according to EC guideline 89/686/EWG.

Appendix II, Section 1.4 for minimal hazards only.

This pair of gloves is exempted under Chapter II, Article 8, Paragraph 3 of the prototype test and is assigned to Category 1. From this it is assumed that their effectiveness against minor hazard-free risks has been perceived.

The protection class is determined by the requirements, which may be of a mechanical, chemical or thermal nature or due to similar influences that do not call for a Category 2 protection class. A risk analysis must be carried out through a wearer trial if the required size is to be specified so that the glove fits. When using accessory parts, such as undergloves, it should be noted that function may be negatively affected.

The gloves must be properly stored, i.e. in boxes in dry spaces. Influences such as humidity, temperature, light and natural changes in materials over time may lead to changes in the characteristics. A shelf life cannot be specified, because that will depend on the the degree of wear, and the amount and location of use.

Care with commercially available cleaning utensils (e.g. brushes, polishing cloths, etc.) is recommended. Washing or chemical cleaning requires prior consultation with an authorized technical workshop.

The manufacturer can accept no liability for changes in the characteristics. Before each time the gloves are used, check to make sure they are intact.

6.7 Start / Stop

(F)

- Switch the motor on and off at the switch:



Motor off



Turn clockwise;
remove blockages



Turn anti-clockwise,
return jammed spirals

- Start the spirals turning by pressing the handle.

6.8 Operation

(G)



Please ensure that the protective hose is attached to the machine.

- Insert a suitable spiral, secure the protective hose and secure a suitable tool.
- Position the machine max. 50 cm in front of the opening of the pipe you wish to clean. Set the machine to turn clockwise at the On/Off switch.
- Insert the spiral approx. 50 cm into the pipe. Press the handle. The spiral will start to turn.



Guide the spiral only with the supplied special safety glove.

- Release the handle and push the spiral further into the pipe. Repeat this process until you feel resistance; this means you have reached the blockage!
- Pull the spiral out of the machine until the spiral is prestressed into a bend (working bend).



Do not create an operating arc which is too big – a risk of injury!

- Press the handle and press the spiral against the blockage using the working bend.
- When the spiral has moved into the pipe so far that the working bend is relieved, pull the spiral out of the machine and form a new working bend.
- Repeat the process by pulling forward and backwards until the blockage has been removed, then release the handle and pull out the spiral.

If it does not move easily, press the handle and allow the spiral to turn briefly.

If the movement is very stiff, please ensure through clockwise and anticlockwise rotation that the spirals do not jam during locking (clockwise rotation) and releasing (anticlockwise rotation).



If the tool becomes fastened to the blockage, release the handle and switch the machine to turn anti-clockwise!

- Using a back and forth type motion and clockwise and anticlockwise rotation of the spirals, release the tool from the plugging while the hand lever is depressed.

7 Care and Maintenance



Pull out the mains power plug before performing any servicing and maintenance!

Grease the machine with universal grease at the two lubrication points.

Lubrication point 1: daily or after every use.

Lubrication point 2: every 100 hours of service. Unscrew the left cover to access this point.

The device should be handled carefully and cleaned regularly.

The spirals and tools should be cleaned and preserved after every use. We recommend use of our special care product "ROWONAL".



All servicing, maintenance and repair work may only be performed by instructed specialist personnel!

8 Replace the calmp jaws

If the spirals no longer turn during operation and slip the clamping jaws are fouled with grease and must be cleaned or replaced if worn.

8.1 R550 - R650

(I)

- Unscrew the right cover.
- Remove the sealing stopper. Undo the lock nut and undo the adjusting screw until the clamp jaw springs are no longer stressed.
- Pull the handle upwards and hold it in this position. Remove the clamp jaws. Press the clamp jaws together to release them.
- Fit new clamp jaws.
- Tighten the adjusting screws until the max. spiral diameter can still be inserted. Tighten the lock nut and insert the sealing stopped.
- Secure the cover.

8.2 R750

(K)

- Remove the cap with the two front screws.
- Individually take out the clamps from the front. Then clean the housing and insert new clamping jaws one by one.
- Screw on the cover and tighten the cover screws.

Accessory Name	ROTHENBERGER Part Number
Welder's glove, left	72120
Welder's glove, right	72121
ROWONAL rust remover (5 l)	72140
ROWONAL spiral combi-spray (0.2 l)	72142
Guide tube R550/ R600-650/ R750	72540/ 72541/ 72559
Segregation key Ø 16/ 22-32/ 8 mm	72100/ 72101/ 72102
Clamping jaws R550/ R600-650/ R750	72538/ 72638/ 72563
Clamping jaws R750	72916
Adaptor Magazines R550/ R600-650/ R750	72511/ 72514/ 72515
Ceramic Protection Hose	72705
Tripod Stand	58182
www.rothenberger.com	

10 Customer service

The ROTHENBERGER service locations are available to help you (see listing in catalog or on-line) and replacement parts and service are also available through these same service locations. Order your accessories and spare parts from your specialist retailer or using our service-after-sales hotline:

Phone: + 49 (0) 61 95 / 800 – 8200

Fax: + 49 (0) 61 95 / 800 – 7491

Email: service@rothenberger.com

www.rothenberger.com

11 Disposal

Components of the unit are recyclable material and should be put to recycling. For this purpose registered and certified recycling companies are available. For an environmental friendly disposal of the non-recyclable parts (e.g. electronic waste) please contact your local waste disposal authority.

For EU countries only:

Do not dispose electric tools with domestic waste. In accordance with the European Directive 2012/19/EC the disposal of electrical and electronic equipment and its implementation as national law, electric tools that are no longer serviceable must be collected separately and utilised for environmentally compatible recycling.

1	Consignes de sécurité	22
1.1	Consignes générales de sécurité.....	22
1.2	Consignes de sécurité spéciales.....	23
1.3	Risques résiduels.....	24
1.4	Utilisation conforme aux dispositions.....	24
2	Données techniques / Domaines d'application	24
3	Fournitures	25
4	Plaque d'identité	25
5	Branchement secteur	25
5.1	Mise en service de l'interrupteur PRCD.....	26
6	Fonctionnement de l'appareil	26
6.1	Mise en place d'une spirale de standard (A).....	26
6.2	Mise en place d'une spirale de 8 mm / 10 mm (B).....	26
6.3	Mise en place des outils (C).....	27
6.4	Remplacement du levier (D).....	27
6.5	Position de port (E).....	27
6.6	Gant de protection.....	27
6.7	Mise sous/hors tension (F).....	28
6.8	Maniement (G).....	28
7	Entretien et révision	29
8	Remplacement des mâchoires de serrage	29
8.1	R550 - R650 (I).....	29
8.2	R750 (K).....	29
9	Accessoires	30
10	Service à la clientèle	30
11	Elimination des déchets	30

Pictogrammes contenus dans ce document:



Danger!

Ce pictogramme signale un risque de blessure pour les personnes.



Attention!

Ce pictogramme signale un risque de dommage matériel ou de préjudice pour l'environnement.



Nécessité d'exécuter une action

1.1 Consignes générales de sécurité



ATTENTION! Veuillez observer les mesures de sécurité suivantes afin d'éviter les électrocutions et les dangers de blessures ou d'incendies pendant l'utilisation des outils électriques.

Veuillez lire ces consignes avant d'utiliser cet outil électrique et conservez-les soigneusement.

Entretien et maintenance:

- 1 **Nettoyage, entretien et graissage réguliers.** Débranchez avant tous les réglages, les travaux de maintenance ou les réparations.
- 2 **Confiez la réparation de votre appareil uniquement à des personnes qualifiées utilisant des pièces de rechange d'origine.** Ceci permet de garantir la sécurité de l'appareil à long terme.

Travaux sécurisés:

- 1 **Maintenez l'espace de travail en ordre.** Le désordre dans l'espace de travail peut provoquer des accidents.
- 2 **Tenez compte des influences de l'environnement.** N'exposez pas votre outil électrique à la pluie. N'utilisez pas votre outil électrique dans un environnement humide ou mouillé. Assurez un bon éclairage à votre espace de travail. N'utilisez pas votre outil électrique à des endroits soumis à des risques d'incendie ou d'explosion.
- 3 **Protégez-vous d'une électrocution.** Évitez les contacts corporels avec des parties mises à terre (par. ex. tubes, radiateurs, cuisinières électriques, appareils de refroidissement).
- 4 **Ne laissez pas d'autres personnes s'approcher.** Interdisez à d'autres personnes, aux enfants en particulier, de toucher l'outil électrique ou le câble. Maintenez-les à distance de l'espace de travail.
- 5 **Rangez l'outil électrique inutilisé dans un endroit protégé.** Les outils électriques inutilisés doivent être déposés dans un endroit sec, surélevé et fermé, hors de portée des enfants.
- 6 **Ne surchargez pas votre outil électrique.** Le travail est plus sûr et plus facile dans la zone de puissance.
- 7 **Utilisez l'outil électrique adéquat.** N'utilisez pas une machine à faible puissance pour des travaux lourds. N'utilisez pas l'outil électrique à des fins non prévues pour lui. Par exemple, n'utilisez pas de scie circulaire manuelle pour couper des troncs d'arbres ou des bûches.
- 8 **Portez des vêtements adéquats.** Ne portez pas de vêtements larges ou de bijoux, ils pourraient être saisis par les pièces mobiles. Des chaussures antidérapantes sont recommandées pour les travaux effectués en plein air. Mettez vos cheveux dans un filet.
- 9 **Utilisez l'équipement de protection.** Portez des lunettes de sécurité. Portez un masque respiratoire pendant les travaux provoquant de la poussière.
- 10 **Raccordez le dispositif d'aspiration.** Au cas où des raccords pour les dispositifs d'aspiration et de collection sont disponibles, vérifiez qu'ils sont bien branchés et correctement utilisés.
- 11 **N'utilisez pas l'outil électrique à des fins non prévues pour lui.** Ne tirez pas sur le câble pour débrancher l'appareil. Protégez le câble de la chaleur, de l'huile et des arêtes tranchantes.
- 12 **Assurez la pièce usinée.** Utilisez le dispositif de tension ou un étau à vis afin de maintenir la pièce usinée. Elle est maintenue plus sûrement qu'à la main.
- 13 **Évitez les positions corporelles anormales.** Veillez à vous assurer une position sûre et gardez toujours l'équilibre.
- 14 **Soignez minutieusement vos outils.** Maintenez les outils de coupes propres et tranchants afin de vous faciliter le travail. Suivez les consignes pour le graissage et le changement d'outil. Contrôlez régulièrement les conduites de raccordement des outils électriques et faites les réparer par un professionnel agréé en cas de détérioration. Contrôlez régulière-

ment les rallonges et remplacez-les en cas de détériorations. Maintenez la poignée sèche, propre et exempte de graisse ou d'huile.

- 15 **Retirez la fiche de la prise de courant.** Lorsque vous n'utilisez pas l'outil électrique, avant l'entretien ou lors du changement d'outils comme la scie, la perceuse, la fraise.
- 16 **Ne laissez pas la clé d'outil à l'intérieur.** Vérifiez que la clé et l'outil de réglage soient retirés avant la mise en marche.
- 17 **Évitez les mises en marche involontaire.** Assurez-vous que l'interrupteur est éteint lorsque vous insérez la fiche dans la prise.
- 18 **Utilisez la rallonge lors de travaux à l'extérieur.** Utilisez uniquement des rallonges homologuées et marquées en conséquence pour les travaux à l'air libre.
- 19 **Soyez attentif.** Soyez concentré sur votre travail. Faites preuve de bon sens lorsque vous travaillez. N'utilisez aucun outil électrique si vous n'êtes pas concentré.
- 20 **Vérifiez le bon état de l'outil électrique.** Avant de continuer à utiliser l'outil électrique, vérifiez soigneusement les dispositifs de sécurité ou les pièces légèrement endommagées et assurez-vous que le fonctionnement est impeccable et adéquat. Vérifiez que les parties mobiles fonctionnent de manière impeccable et ne coincent pas ainsi que le parfait état des pièces. Toutes les pièces doivent être montées correctement et remplir toutes les conditions afin de garantir un fonctionnement impeccable de l'outil électrique.

Les pièces et les dispositifs de sécurité endommagés doivent être réparés ou changés par un atelier agréé, à moins que le mode d'emploi donne d'autres consignes. Les interrupteurs endommagés doivent être remplacés dans un atelier pour notre clientèle.

N'utilisez pas un outil électrique qui ne peut être mis en marche ou arrêté.

- 21 **Attention.** L'utilisation d'autres outils et accessoires peut provoquer des blessures.
- 22 **Faites réparer les outils électriques par un électricien qualifié.** Cet outil électrique correspond aux dispositions de sécurité applicables. Les réparations doivent uniquement être effectuées par un électricien qualifié et avec les pièces de rechange originales ; dans le cas contraire, cela pourrait provoquer des accidents.

1.2 Consignes de sécurité spéciales

Ne manipulez la spirale qu'avec des gants appropriés (N° Art. 72120 gauche ; N° Art. 72121 droit). Ne pas continuer à utiliser des gants pour rivets endommagés. (Les gants à rivets ne sont pas un équipement de protection individuelle selon la 89/686/CEE - voir également section 6.6).

Lors de l'utilisation de gants à rivets il est essentiel de porter aussi un gant en latex jetable sous les gants à rivets pour des raisons d'hygiène. (Cesser d'utiliser des gants en latex endommagés).

La spirale doit être complètement retirée de la cage de maintien avant de mettre la machine sous tension.

Porter pendant lors du nettoyage des bottes en caoutchouc (isolement).

Avant de brancher le cordon d'alimentation bien s'assurer que le connecteur d'alimentation de l'interrupteur du tuyaux d'aspiration de la machine est réglé sur 0 ou OFF.

Respectez toujours la tension du réseau indiquée avant d'utiliser des appareils électriques et travaillez généralement avec des manchons de protection et des gants.

Sélectionnez cette option pour s'assurer que l'outil servant à déboucher la canalisation à nettoyer n'accroche pas dans le tuyau et soit jeté hors de la spirale du tube.

Nettoyez-les avec cette machine et ses accessoires, etc. seulement pour éviter les dommages aux tuyaux d'égouts, cheminées, fontaines.

Changez-les pour empêcher que les outils par broyage ou similaire évitent d'endommager les coudes des tuyaux/les tuyaux.

Ils utilisent un système de caméra dans le tuyau pour détecter l'obstruction.

Ne travaillez que sur des lignes électriques irréprochables et installées conformément aux prescriptions VDE.

La spirale ne doit jamais fonctionner sans tuyau de guidage !

Le nettoyage mécanique des canalisations doit être réalisé d'en haut, dans la direction du bouchon.

Prenez soin, pendant le nettoyage des canalisations, qu'aucune bouche d'eau ne soit exploitée sur le tuyau traité. Un bourrage est possible !

Lors du nettoyage de canalisations, la machine ne doit jamais fonctionner sans surveillance !



Caches de protection: Sécurisez toutes les pièces rotatives avec des caches de protection. Le retrait et/ou la mise en service sans ces caches de protection sont strictement interdits !

Sécurisez le lieu d'intervention (rue, gaine) afin que personne ne soit blessé et couvrez toujours les gaines ou bouches d'égout.

Contrôlez l'absence de gaz nocifs ou explosifs dans l'environnement à vérifier avec un détecteur de gaz !

Après chaque utilisation, nettoyez et désinfectez la machine et ses accessoires.

Lors de tous les travaux, il est nécessaire de porter les équipements de protection individuelle appropriés : Casque de protection, Chaussures de sécurité, Gilet de sécurité !

Après chaque activité, nettoyez-vous et désinfectez-vous les mains. Il existe sinon un risque élevé d'infection due à des agents pathogènes !

1.3 Risques résiduels

Il existe aussi en toute conformité selon la sécurité en vigueur comme par exemple les risques résiduels suivants: La spirale peut rouler sur (former une boucle si l'arc de force est trop grand) cette brouille. La spirale peut sauter sur le tuyau sous tension ~ Risque de blessure!

1.4 Utilisation conforme aux dispositions

Il est interdit d'utiliser les machines de nettoyage de tuyauterie pour nettoyer les diamètres de tuyauterie suivants:

R550: 40-100mm, **R600-650:** 20-150mm, **R750:** 50-200mm

Les machines de nettoyage de tuyau ne sont conçues que pour un fonctionnement court et ne doivent donc pas être utilisées pendant plus de 15 min. max.! Comme déjà indiqué, cette machine n'est conçue que pour être utilisée conformément aux prescriptions!

2 Données techniques / Domaines d'application

Tension.....	230 - 240 V, 50 Hz, 110-115V, 50-60Hz			
	<u>R550</u>	<u>R600</u>	<u>R650</u>	<u>R750</u>
Numéro d'article: 230V.....	72686	72687	72688	72689
110/115V.....	72631	72632	72633	72634
Puissance P1 (W).....	440	690	1350	1400
Vitesse de rotation de travail (min ⁻¹).....	575	460	620	460
Poids (kg) ca.....	15	20,9	22,8	29,5
Dimension de spirale (mm).....	Ø 16	Ø 16/22	Ø 16/22	Ø 22/32
Dimension de spirale avec acces. (mm).....	Ø 8/10	Ø 8/10	Ø 8/10	Ø 8/10/16
Longueur de travail maximale (m).....	40	60	65	80
Zone de travail / Diamètre de tuyauterie (mm).....	Ø 20-100	Ø 20-150	Ø 20-150	Ø 20-200
Mode de service.....	S2 15min.	S2 15min	S2 15min	S2 15min
Classe de protection.....	I	I	I	I
Type de protection.....	IP X4	IP X4	IP X4	IP X4
Niveau de pression acoustique dB (A) L _{pA} K _{pA}	75 3	75 3	80 3	80 3

Niveau d'intensité acoustique dB (A)

L_{WA} ; K_{WA} 86 | 3 86 | 391 | 391 | 3

Pendant le travail le niveau de bruit peut dépasser 85 dB (A). Porter un casque de protection acoustique!

Les valeurs mesurées sont déterminées conformément à la norme EN 61029-1:2010.

Valeur totale des vibrations m/s^2 ; K< 2,5 | 1,5 < 2,5 | 1,5 < 2,5 | 1,5.....< 2,5 | 1,5

Le niveau d'oscillation indiqué dans ces instructions d'utilisation a été mesuré conformément à la norme EN 61029 et peut être utilisé pour une comparaison d'outils électroportatifs. Il est également approprié pour une estimation préliminaire de la charge vibratoire.



Le niveau d'oscillation correspond aux utilisations principales de l'outil électroportatif. Si l'outil électrique est néanmoins utilisé pour d'autres applications, avec différents accessoires ou d'autres outils de travail ou s'il est mal entretenu, le niveau d'oscillation peut être différent. Ceci peut augmenter considérablement la charge vibratoire pendant toute la durée de travail.

Pour une estimation précise de la charge vibratoire, il est recommandé de prendre aussi en considération les périodes pendant lesquelles l'appareil est éteint ou en fonctionnement, mais pas vraiment utilisé. Ceci peut réduire considérablement la charge vibratoire pendant toute la durée de travail.

Déterminez des mesures de protection supplémentaires pour protéger l'utilisateur des effets des vibrations, telles que par exemple : Entretien de l'outil électrique et des outils de travail, maintenir les mains chaudes, organisation des opérations de travail.

3 Fournitures

- Machine de nettoyage de tuyaux
- Guide tuyau
- Instructions

4 Plaque d'identité

Type N°	Typ : R 550	230 V ~
N° d'art.	Item No. : 7.2655	P1 440W
N° de série	Serial No. :	50 Hz
Année de fabrication	YYYY : XXXX	S2 15 min. I IP X4
	CE	
	www.rothenberger.com	Made in Germany

Labels on the right side of the plate:
Tension nominale
Contribution
Fréquence nominale
Degré de protection
Courte durée fonctionnement 15 min

5 Branchement secteur

Connecter uniquement à du courant alternatif monophasé et seulement en fonction de la tension indiquée sur la plaque signalétique. Connecter uniquement à une prise de courant avec mise à la terre. La machine ne peut avoir un disjoncteur différentiel avec max. 10 - 30 mA de courant nominal exploité prévu pour fonctionner.

Raccordement : brancher l'appareil à une prise électrique et appuyer sur le bouton vert « RESET » (réinitialisation).

Lorsque le témoin de fonctionnement rouge s'allume, l'appareil est prêt à l'emploi. À chaque débranchement ou en cas de panne de courant, l'appareil s'éteint automatiquement.

Test de fonctionnement : appuyer sur le bouton bleu « TEST » : l'appareil s'éteint. Appuyer sur le bouton « RESET » (réinitialisation).

Lorsque le témoin de fonctionnement rouge s'allume, l'appareil est prêt à l'emploi.

Avant chaque utilisation, effectuer un test fonctionnel. En cas de défaillance répétée, il est nécessaire de faire vérifier l'appareil raccordé.

Veillez tenir compte du fait que cet appareil ne saurait remplacer une mesure de sécurité fondamentale. Afin d'écartier tout danger de mort, veillez à toujours utiliser les appareils électriques de manière appropriée.

Protection fiable contre les risques d'électrocution. Les courants de fuite sont détectés en quelques fractions de secondes et dans ce cas l'alimentation électrique est immédiatement interrompue. On limite ainsi de manière significative la mise en péril des personnes et des animaux.

- L'outil électrique ne doit jamais être utilisé sans le cordon différentiel PRCD fourni.
- Le remplacement du connecteur ou du câble de raccordement doit toujours être confié au fabricant de l'outil électrique ou à son service après-vente.
- Tenir les pièces électriques de l'outil électrique à l'abri de l'eau et éloigner les personnes de la zone de travail.

5.1 Mise en service de l'interrupteur PRCD



Pour courant alternatif uniquement! Vérifiez la tension du réseau!

Avant chaque mise en service de l'appareil, effectuez les tests suivants sur l'interrupteur PRCD:

1. Branchez la prise de PRCD dans une prise murale.
2. Appuyez sur RESET. Le voyant s'allume ROUGE (ALLUME).
3. Débranchez la prise de la prise murale. Le voyant s'éteint.
4. Répétez les étapes 1 et 2.
5. Appuyez sur TEST. Le voyant rouge s'éteint.
6. Appuyez sur RESET afin d'allumer l'appareil (ROUGE).



Ce dispositif de sécurité protège contre les défauts de l'appareil raccordé et non contre ceux de l'installation en amont.

6 Fonctionnement de l'appareil

6.1 Mise en place d'une spirale de standard

(A)

Les diamètres et les longueurs de spirale qu'il est possible d'utiliser sont indiqués dans les données techniques.

Les spirales peuvent être connectées les unes aux autres au niveau du couplage et réparties en pièces partielles à l'aide d'une barre de séparation; pour cela, insérer la goupille de séparation dans le perçage de l'accouplement et tirer latéralement les deux parties accouplées l'une à l'écart de l'autre.



Mettre des tronçons de spirale en place seulement autant que cela est réellement nécessaire! N'utilisez aucune spirale déformée!

- Prélever la spirale de la corbeille de maintien depuis l'intérieur.
- Pousser la spirale à travers la machine.
- Mettre en place le tuyau de protection à partir de l'arrière sur la machine et contrôlez le verrouillage du boulon d'arrêt.



Toujours utiliser le tuyau de protection! Le tuyau de protection sert de guidage pour la spirale avec amortissement des vibrations, de recueil de saletés, de protection contre l'encrassement et empêche un coup incontrôlé!

6.2 Mise en place d'une spirale de 8 mm / 10 mm

(B)

Utiliser des spirales de 8 mm ou de 10 mm (accessoires en option) si les tuyauteries sont étroites.

- Extraire la spirale d'environ 30 cm du magasin d'adaptateur.
- Pousser le magasin d'adaptateur par l'arrière dans la machine et le verrouiller. Tirer le levier entièrement vers le haut pour freiner le magasin d'adaptateur.

Lors de la première utilisation pour dissolution d'obstructions, n'utilisez que le foret de diamètre le plus faible et percez le bouchon. Une fois l'obstruction percée et ouverte et que l'évacuation commence, percez complètement le bouchon avec le plus gros foret adapté. Si l'obstruction est ainsi résolue, rincez et, le cas échéant, nettoyez les parois de la canalisation avec un outil de perçage équipé d'un racleur à chaîne (si possible avec de l'eau courante).

Selon l'obstruction, il est possible de fixer différents outils à la spirale standard.



Ressort droit: pour détecter le type d'obstruction



Ressort lobé: peut être utilisé pour les obstructions légères à base de textile et de cellulose en raison de sa flexibilité ; la formation en lobe facilite la pénétration dans des coudes de tuyauterie étroits



Ressort conique: est utilisé de manière ciblée pour les obstructions à base de textile et de cellulose. Grâce à la construction de forme évasée, cet outil possède une grande plage de saisie et peut aussi servir d'outil de revenue pour les spirales qui sont restées dans la tuyauterie



Tête de désagrégation en fourche: pour éliminer par friction des dépôts de graisse ou pour rapetisser des chiffons et des matériaux similaires



Embout à tête plate: outil spécial chanfreiné pour les dépôts boueux ou sableux

Fixation: pousser l'outil sur l'accouplement jusqu'à ce qu'il soit encliqueté.

Enlèvement: insérer la goupille de séparation dans le perçage et pousser l'outil latéralement en dehors de l'accouplement.

6.4 Remplacement du levier

(D)

R650:

Le levier peut être monté au choix sur le haut ou sur le côté.

- **Changement sur la position latérale:** presser la douille vers le bas, extraire le levier et l'enfoncer dans l'ouverture latérale.
- **Changement sur la position supérieure:** extraire le levier, tirer la douille vers le bas, insérer le levier et faire encliqueter à nouveau la douille

R750:

Le levier peut aussi être tourné vers l'avant afin de pouvoir mieux tirer la machine.

- Presser la douille vers le bas, extraire le levier et le remettre en place en le tournant de 180°.



Mettez en place une douille crénelée pour sécuriser et / ou empêcher toute rotation et contrôlez que le levier de blocage ne peut être retiré!

6.5 Position de port

(E)

Le levier peut être bloqué pour le port : pour cela, appuyer sur le levier et tirer sur le blocage. Appuyer brièvement sur le levier pour desserrer le blocage.

6.6 Gant de protection

Brochure d'information pour les gants de protection conformément à la directive UE 89/686/EEG. Annexe II, section 1.4. seuls risques minimes.

Cette paire de gants est acc. Chapitre II, Article 8, paragraphe 3, à l'exception de l'examen de type et est classé dans la catégorie 1. On pense que l'efficacité contre les risques minimes est perçue sans danger.

Le degré de protection est déterminé par les besoins, qui peuvent être : mécaniques, chimiques ou liés à la température aussi bien que types d'influences similaires qui ne nécessitent pas un niveau de protection de catégorie 2. Une analyse des risques est effectuée au préalable en portant des gants de test de façon à déterminer la taille requise et les ajustements nécessaires.

Avec l'utilisation d'accessoires, tels que des sous-gants, assurez-vous que la fonction n'est pas affectée.

Les gants doivent être convenablement stockés, dans des cartons dans un endroit sec. Les influences telles que l'humidité, la température, la lumière, et les changements physiques de la matière au cours d'une période peuvent modifier les propriétés. On ne peut pas parler de délai d'expiration, car il varie fonction du degré d'usure, d'utilisation et du champ d'action.

Le soin en utilisant des produits de nettoyage commerciaux (par exemple, brosses, chiffons, etc) est recommandé. Laver ou nettoyer à sec se fait uniquement sous contrôle préalable de professionnel.

Pour les changements de propriétés le fabricant décline toute responsabilité. Avant de réutiliser des gants, ils faut certainement en vérifier l'intégrité.

6.7 Mise sous/hors tension (F)

→ Mettre le moteur en marche ou l'arrêter au moyen de l'interrupteur:



Moteur éteint



Rotation vers la droite ; éliminer l'obstruction



Rotation vers la gauche ; faire revenir la spirale coincée

→ Faire tourner la spirale en appuyant sur le levier.

6.8 Maniement (G)



Veillez contrôler que le tuyau de protection est connecté à la machine.

- Insérer une spirale appropriée, fixer le tuyau de protection et fixer un outil approprié.
- Placer la machine max. 50 cm devant l'ouverture de la tuyauterie à nettoyer. Commuter la machine sur la rotation vers la droite avec le commutateur de marche/arrêt.
- Introduire la spirale dans la tuyauterie sur environ 50 cm. Appuyer sur le levier et la spirale tourne.



Guider la spirale seulement avec le gant de protection spécial ci-joint.

- Relâcher le levier et pousser la spirale encore plus dans la tuyauterie. Recommencer la procédure jusqu'à ce qu'une contrepression soit perçue ; l'obstruction est atteinte!
- Tirer encore la spirale en dehors de la machine jusqu'à ce qu'elle soit précontrainte dans un coude (coude de travail).



Ne constituez pas d'arcs de travail trop importants – risque de blessure!

- Actionner le levier et presser la spirale contre l'obstruction par le coude de travail.
- Dès que la spirale a pénétré suffisamment dans la tuyauterie jusqu'à ce que le coude de travail soit détendu, relâcher le levier, extraire la spirale de la machine et créer un nouveau coude de travail.
- Répétez le processus en tirant en avant et en arrière jusqu'à ce que l'obstruction soit éliminée, puis relâcher le levier et retirer la spirale.

Si cela s'avère difficile, actionner le levier et faire tourner brièvement la spirale.

En cas de difficulté d'accès, veuillez absolument à ce que, de par le déplacement de droite à gauche, la spirale empêche tout arrêt en cas de blocage (droite) et de desserrement (gauche).



Si l'outil se prend dans l'obstruction, relâcher le levier et commuter la machine sur la rotation vers la gauche!

- Par le mouvement d'avant et en arrière et de droite à gauche, en appuyant sur le levier manuel, libérer l'outil de l'obstruction.



Débranchez la prise du secteur avant chaque opération d'entretien et de maintenance!

Lubrifier la machine avec de la graisse universelle sur 2 points de lubrification.

Point de lubrification 1: quotidiennement ou après utilisation.

Point de lubrification 2: toutes les 100 heures de service ; pour cela, dévisser le couvercle gauche.

L'appareil doit être manipulé avec soin et régulièrement nettoyé.

Après chaque utilisation, les spirales et les outils doivent être nettoyés et protégés. Nous vous conseillons pour ce faire notre produit d'entretien spécial "ROWONAL".



Toutes les opérations d'entretien, de maintenance et de réparation ne doivent être réalisées que par du personnel qualifié et formé!

8 Remplacement des mâchoires de serrage

Si la spirale n'entre plus en rotation pendant le travail et glisse, ceci signifie que les mâchoires de blocage sont encrassées par de la graisse et qu'elles doivent être nettoyées, ou bien qu'elles sont usées. Il faut alors les nettoyer ou les remplacer.

8.1 R550 - R650

(I)

- Dévisser le couvercle droit
- Retirer le bouchon de fermeture. Desserrer le contreécrou et dévisser la vis de réglage jusqu'à ce que les ressorts des mâchoires de serrage soient détendus.
- Tirer le levier vers le haut et le maintenir ainsi, puis retirer les mâchoires de serrage ; pour cela, presser les mâchoires de serrage l'une contre l'autre.
- Mettre de nouvelles mâchoires de serrage en place.
- Visser à nouveau la vis de réglage jusqu'à ce qu'il soit encore possible de faire passer une spirale présentant le diamètre maximal. Visser le contre-écrou à bloc et remettre le bochon de fermeture en place.
- Fixer le couvercle.

8.2 R750

(K)

- Desserrez les vis sur le bouchon. (Les vis sont connectées au couvercle) Enlevez le capuchon de l'avant avec les deux vis.
- Retirez les mâchoires individuellement vers l'avant. Nettoyez ensuite le boîtier avant de mettre en place les mâchoires une par une.
- Montez le bouchon et serrez les vis.

Désignation de l'accessoire	Numéro de pièce ROTHENBERGER
Gant de guidage (gauche)	72120
Gant de guidage (droit)	72121
Produit antirouille ROWONAL (5 l)	72140
Spray ROWONAL Spirales-Combi (0,2 l)	72142
Tuyau de guidage R550/ R600-650/ R750	72540/ 72541/ 72559
Clé de séparation Ø 16/ 22-32/ 8 mm	72100/ 72101/ 72102
Mâchoires pour déboucheur R550/ R600-650/ R750	72538/ 72638/ 72563
Pincés de serrage R750	72916
Carter pour adaptateurs R550/ R600-650/ R750	72511/ 72514/ 72515
Gaine de protection céramique	72705
Trépied	58182
www.rothenberger.com	

10 Service à la clientèle

Les centres de service clientèle ROTHENBERGER sont disponibles pour vous aider (voir la liste dans le catalogue ou en ligne) et pour le remplacement des pièces, ainsi que pour la révision.

Commandez vos accessoires et pièces de rechange auprès de votre revendeur spécialisé ou en utilisant notre ligne service-après-vente:

Téléphone: + 49 (0) 61 95 / 800 – 8200

Fax: + 49 (0) 61 95 / 800 – 7491

Email: service@rothenberger.com

www.rothenberger.com

11 Elimination des déchets

Certaines pièces de l'appareil sont recyclables et peuvent donc faire l'objet d'un traitement de recyclage. Des entreprises de recyclage agréées et certifiées sont disponibles à cet effet. Renseignez-vous auprès de votre administration de déchets compétente pour l'élimination non polluante des pièces non recyclables (par ex. déchets électroniques).

Pour les pays européens uniquement:



Ne pas jeter les appareils électriques dans les ordures ménagères! Conformément à la directive européenne 2012/19/CE relative aux déchets d'équipements électriques et électroniques et sa transposition dans la législation nationale, les appareils électriques usagés doivent faire l'objet d'une collecte sélective ainsi que d'un recyclage respectueux de l'environnement.

1	Indicaciones de seguridad	32
1.1	Indicaciones generales de seguridad.....	32
1.2	Indicaciones especiales de seguridad.....	33
1.3	Riesgos remanentes.....	34
1.4	Utilización exclusiva con los fines especificados.....	34
2	Datos técnico / Márgenes de empleo.....	34
3	Volumen de suministro	35
4	Descripción de la placa de características.....	35
5	Conexión a la red eléctrica.....	35
5.1	Puesta en marcha del conmutador PRCD	36
6	Función del aparato.....	36
6.1	Emplear la espiral estándar (A)	36
6.2	Emplear espirales de 8 mm / 10 mm (B).....	37
6.3	Emplear herramientas (C)	37
6.4	Cambiar la palanca de mano (D)	37
6.5	Posición de transporte (E)	37
6.6	Guantes de protección.....	37
6.7	Conectar / Desconectar (F).....	38
6.8	Uso (G).....	38
7	Cuidado y mantenimiento	39
8	Cambiar las mordazas de sujeción.....	39
8.1	R550 - R650 (I).....	39
8.2	R750 (K).....	39
9	Accesorios	40
10	Atención al cliente	40
11	Eliminación.....	40

Marcaciones en este documento:



Peligro!

Este símbolo avisa de que el usuario corre peligro de lesionarse.



Atención!

Este símbolo avisa de que hay peligro de causar daños materiales o medioambientales.



Requerimiento de actuar

1.1 Indicaciones generales de seguridad



¡ATENCIÓN! En la utilización de herramientas eléctricas se observarán las siguientes medidas básicas de seguridad para evitar la electrocución, lesiones e incendios.

Lea todas las indicaciones antes de utilizar esta herramienta eléctrica y conserve las advertencias de seguridad en lugar seguro.

Mantenimiento y reparación:

- 1 **Limpieza, mantenimiento y lubricación periódicas.** Antes de realizar ajustes y operaciones de mantenimiento o reparación desconecte el aparato de la corriente eléctrica.
- 2 **Las reparaciones del equipo sólo las ha de realizar personal cualificado y con recambios originales.** Con ello queda garantizada la seguridad del equipo.

Trabajar de forma segura:

- 1 **Mantenga su zona o puesto de trabajo ordenado.** El desorden puede ser la causa de un accidente.
- 2 **Tenga en cuenta las influencias ambientales.** No exponga las herramientas eléctricas a la lluvia. No utilice las herramientas eléctricas en un entorno húmedo o mojado. Procure que la zona o puesto de trabajo esté bien iluminado. No utilice las herramientas eléctricas donde exista peligro de incendio o de explosión.
- 3 **Protéjase contra la electrocución.** Evite tocar, con cualquier parte del cuerpo, las piezas puestas a tierra (p. ej., tubos, radiadores, cocinas eléctricas, frigoríficos).
- 4 **Haga que terceras personas se mantengan alejadas.** No permita que terceras personas, especialmente niños, toquen la herramienta eléctrica o el cable. Haga que se mantengan alejados de la zona de trabajo.
- 5 **Conserve las herramientas eléctricas que no vaya a utilizar en un lugar seguro.** Las herramientas eléctricas que no se vayan a utilizar deben depositarse en un lugar seco, alto o que se pueda cerrar con llave, fuera del alcance de los niños.
- 6 **No sobresolicite su herramienta eléctrica.** Las herramientas eléctricas ofrecen mejores prestaciones y son más seguras trabajando dentro de sus márgenes de potencia.
- 7 **Utilice la herramienta eléctrica adecuada.** No utilice herramientas de poca potencia para trabajos que requieran mayor potencia. No utilice la herramienta eléctrica para fines para los que no ha sido prevista. Utilice, p. ej., una sierra circular de mano para cortar troncos o leña.
- 8 **Lleve ropa adecuada.** No se llevará ropa holgada o joyas, podrían quedar atrapadas en las piezas móviles. Si se trabaja en el exterior se recomienda llevar calzado antideslizante. Si tiene el pelo largo, llévelo sujeto y cubierto.
- 9 **Utilice los equipos de protección.** Lleve gafas de protección. Utilice mascarilla en los trabajos en los que se genere polvo.
- 10 **Conecte el dispositivo de aspiración.** Si existen conexiones a un dispositivo de aspiración o de recogida de polvo, cerciórese de que están conectados y de que funcionan correctamente.
- 11 **No utilice el cable para fines para los que no se ha previsto.** No utilice el cable para desacoplar el conector de la toma de corriente tirando del mismo. Proteja el cable de altas temperaturas, del aceite y de bordes cortantes.
- 12 **Fije la pieza de trabajo de forma segura.** Utilice dispositivos de sujeción o un tornillo de banco para fijar la pieza de trabajo. De este modo estará más segura que si la sujeta con la mano.
- 13 **Evite trabajar en una postura corporal forzada.** Procure trabajar en posición firme y sin perder el equilibrio en ningún momento.
- 14 **Conserve la herramienta debidamente.** Mantenga sus herramientas de corte afiladas y limpias, de este modo trabajará mejor y con mayor seguridad. Siga las indicaciones para la lubricación y el cambio de útil. Compruebe periódicamente el cable de conexión de la

herramienta eléctrica y en caso de detectar daños, haga que la repare un especialista homologado. Compruebe los cables de prolongación periódicamente y sustitúyalos cuando resulten dañados. Los mangos y asideros deben estar secos, limpios y sin manchas de aceite o grasa.

- 15 **Desacople el conector de la toma de corriente.** Por ejemplo, cuando no se utilice la herramienta eléctrica, antes de realizar tareas de mantenimiento y al cambiar útiles, como pueden ser hojas de corte, brocas o fresas.
- 16 **No deje las llaves de la herramienta puestas.** Antes de encender la herramienta compruebe que haya retirado la llave y el útil de ajuste.
- 17 **Evite el funcionamiento sin supervisión.** Asegúrese de que el conmutador está en posición de apagado al acoplar el conector a la toma de corriente.
- 18 **Utilice un cable de prolongación para trabajar en el exterior.** En el exterior utilice sólo cables homologados y con el distintivo correspondiente para uso en el exterior.
- 19 **Este siempre atento.** Concéntrese en lo que está haciendo. Realice los trabajos con sentido común. No utilice las herramientas eléctricas si no puede concentrarse en el trabajo.
- 20 **Compruebe la herramienta eléctrica con respecto a posibles daños.** Antes de utilizar la herramienta eléctrica se tendrá que comprobar que los dispositivos de protección y los componentes que estén ligeramente dañados cumplan su función correctamente. Compruebe que todas las piezas y componentes móviles funcionen correctamente, que no se atascan y que no estén dañados. Todas las piezas y componentes tienen que estar correctamente montados y cumplir todos los requisitos que garanticen el funcionamiento correcto de la herramienta eléctrica.
Los dispositivos de protección y los componentes que presenten daños tienen que ser sustituidos o reparados pertinentemente en un taller especializado homologado, siempre y cuando no figure lo contrario en las instrucciones de uso. Los conmutadores o interruptores dañados tienen que ser sustituidos en un taller del cliente.
No utilice las herramientas eléctricas cuyos conmutadores de encendido y apagado no funcionen correctamente.
- 21 **Atención.** Si se utilizan otras herramientas u otros accesorios se corre el riesgo de sufrir lesiones.
- 22 **Haga reparar sus herramientas eléctricas en talleres de electricidad o por personal electricista.** Esta herramienta eléctrica cumple con las normas de seguridad pertinentes. Las reparaciones las debe realizar sólo personal electricista, utilizando recambios originales, de lo contrario el usuario corre el riesgo de sufrir o provocar un accidente.

1.2 Indicaciones especiales de seguridad

Introducir el cepillo utilizando siempre el guante de remaches adecuado (ref. 72120 izquierda; ref. 72121 derecha). No utilizar guantes de remaches si están dañados. (Los guantes de remaches no forman parte del Equipo de Protección Individual según la directiva 89/686/EEC - véase también 6.6).

Al utilizar el guante de remaches se ha de tener bien en cuenta que por razones de higiene se ha de llevar además un guante de látex desechable debajo del guante de remaches. (No vuelva a utilizar un guante de látex que esté dañado).

Hay que extraer por completo el cepillo de su soporte antes de encender la máquina.

Durante las tareas de limpieza calce botas de goma (aislamiento).

Antes de enchufar a la toma de corriente compruebe sin falta que el conmutador de la máquina limpiatubos esté en la posición 0 o en OFF.

Por norma al utilizar equipos eléctricos se debe respetar la tensión de red predeterminada y se debe trabajar con manguito de protección y con guantes de protección.

Elija la herramienta adecuada para la obstrucción y el diámetro que se ha de limpiar para así evitar que la herramienta se atasque en la obstrucción y que el cepillo salga despedido del tubo.

Con esta máquina sólo se deben limpiar tuberías de aguas residuales; para evitar daños no limpie con ellas chimeneas, pozos, o similares.

No modifique las herramientas lijándolas o por métodos similares para evitar daños en los tubos / codos.

Utilice un sistema de cámaras para detectar la causa de la obstrucción de la tubería.

Trabajar solamente en conducciones eléctricas instaladas según las disposiciones VDE".

¡La espiral no puede funcionar sin tubo guía!

La limpieza de tubos siempre se debería realizar desde arriba en dirección al atasco.

Prestar atención a que durante la limpieza de tubos no se active ningún punto de toma de agua hacia el tubo tratado. ¡Aquí puede aparecer un atasco!

¡Durante la limpieza de tubos no deje que la máquina funcione nunca sin supervisión!



Cubiertas de protección: Todas las piezas en rotación están asegurada por cubiertas de protección. ¡La retirada y / o el funcionamiento sin estas cubiertas de protección está estrictamente prohibido!

Asegurar el lugar de uso (calle, pozo) para que ninguna persona ajena sufra daños y tapar siempre todos los pozos o sumideros abiertos.

¡Comprobar la existencia de gases tóxicos o explosivos en el entorno que se tiene que analizar con un detector de gas!

Tras cada uso las máquinas y los accesorios se tienen que limpiar y desinfectar.

En todos los trabajos se tienen que llevar los equipos de protección personal recomendados:

¡Casco protector, calzado de seguridad, chaleco de seguridad!

¡Después de cada actividad se tienen que lavar y desinfectar las manos, existe un riesgo elevado de infección por gérmenes patógenos!

1.3 Riesgos remanentes

Incluso si se observan todas las indicaciones de seguridad existen, p. ej., los siguientes riesgos remanentes: se pueden cruzar espirales (crear nudos en caso de una curva de trabajo demasiado grande), en este caso existe riesgo de atrapamiento. Las espirales bajo tensión pueden saltar del tubo ~ Peligro de lesiones!

1.4 Utilización exclusiva con los fines especificados

Las máquinas para la limpieza de tubos sólo se deben emplear para la limpieza de tubos de los siguientes diámetros de tubo:

R550: 40-100mm, **R600-650:** 20-150mm, **R750:** 50-200mm

¡Las máquinas de limpieza de tubos solamente están diseñadas para el funcionamiento de tiempo limitado y por ello pueden estar en funcionamiento ininterrumpido solamente un máx. de 15 minutos! No utilice este producto para ninguna otra aplicación que no sea su uso normal!

2 Datos técnico / Márgenes de empleo

Voltaje	230 - 240 V, 50 Hz, 110-115V, 50-60Hz			
	<u>R550</u>	<u>R600</u>	<u>R650</u>	<u>R750</u>
Número de artículo: 230V	72686	72687	72688	72689
110/115V	72631	72632	72633	72634
Potencia P1 (W).....	440	690	1350.....	1400
Número de revoluciones de trabajo (min ⁻¹).....	575	460	620	460
Tara (kg) aprox.	15	20,9	22,8	29,5
Dimensiones de las espirales (mm)	Ø 16	Ø 16/22.....	Ø 16/22.....	Ø 22/32
Dimensiones de las espirales con accesorios (mm)	Ø 8/10	Ø 8/10.....	Ø 8/10.....	Ø 8/10/16
Longitud de trabajo maxima (m).....	40	60	65	80

Área de trabajo del diámetro del tubo

(mm).....Ø 20-100 Ø 20-150 Ø 20-150 Ø 20-200

Modalidad de servicioS2 15min S2 15min S2 15min S2 15min

Tipo de protección I I I I

Clase de protecciónIP X4 IP X4 IP X4 IP X4

Nivel de presión sonora dB (A) $L_{PA} \uparrow K_{PA}$ 75 | 3 75 | 380 | 3 80 | 3

Nivel de potencia acústica dB (A)

$L_{WA} \uparrow K_{WA}$ 86 | 3 86 | 391 | 3 91 | 3

El nivel sonoro durante el trabajo puede sobrepasar 85 dB (A). ¡Utilizar protector auditivo!

Valores de medición determinados según la norma EN 61029-1:2010.

Valor total de la vibración $m/s^2 \uparrow K$< 2,5 | 1,5 < 2,5 | 1,5 < 2,5 | 1,5< 2,5 | 1,5

El nivel de vibraciones indicado en estas instrucciones ha sido determinado según el procedimiento de medición fijado en la norma EN 61029 y puede servir como base de comparación con otras herramientas eléctricas. También es adecuado para estimar provisionalmente la sollicitación experimentada por las vibraciones.



El nivel de vibraciones indicado ha sido determinado para las aplicaciones principales de la herramienta eléctrica. Por ello, el nivel de vibraciones puede ser diferente si la herramienta eléctrica se utiliza para otras aplicaciones, con accesorios diferentes, con útiles divergentes, o si el mantenimiento de la misma fuese deficiente. Ello puede suponer un aumento drástico de la sollicitación por vibraciones durante el tiempo total de trabajo.

Para determinar con exactitud la sollicitación experimentada por las vibraciones, es necesario considerar también aquellos tiempos en los que el aparato esté desconectado, o bien, esté en funcionamiento, pero sin ser utilizado realmente. Ello puede suponer una disminución drástica de la sollicitación por vibraciones durante el tiempo total de trabajo.

Fije unas medidas de seguridad adicionales para proteger al usuario de los efectos por vibraciones, como por ejemplo: Mantenimiento de la herramienta eléctrica y de los útiles, conservar calientes las manos, organización de las secuencias de trabajo.

3 Volumen de suministro

- Máquina limpiatubos
- Manguito guía
- Instrucciones de uso

4 Descripción de la placa de características

Diagram illustrating the technical specification plate (Type R 550) with labels pointing to specific information:

- Tipo N°
- Art. n.º
- Nº de serie
- Año de fabricación
- Tensión tolerable
- Consumo de energía
- Frecuencia asignada
- Clase de protección
- Servicio temporal 15 min.

5 Conexión a la red eléctrica

Conectar solamente a corriente alterna monofásica y solamente a la tensión de red indicada en la placa de características. Conectar solamente a tomas de corriente Schuko. La máquina sólo se debe utilizar con un interruptor diferencial residual con máx. 10 - 30 mA de corriente de defecto nominal.

Conexión: Enchufar el equipo a una toma de corriente y pulsar la tecla verde 'RESET':

Cuando se enciende la indicación roja de funcionamiento el equipo está listo para funcionar. Cada vez que se desenchufa o falla la corriente eléctrica, el equipo se desconecta automáticamente.

Test de funcionamiento: Pulsar el botón azul 'TEST': El equipo se apaga. Pulsar el botón 'RESET': Cuando se enciende la indicación roja de funcionamiento el equipo está listo para funcionar.

Antes de cada puesta en marcha realizar un test de funcionamiento. Si vuelve a fallar, hágase comprobar el equipo conectado.

Obsérvese que este equipo no sustituye a una medida de seguridad básica. Para evitar el peligro de muerte, obsérvese siempre la utilización pertinente de los equipos eléctricos.

Protección segura para las personas contra electrocución. Las corrientes de defecto se detectan en fracciones de segundo y la alimentación de corriente se interrumpe inmediatamente. Se reducen los riesgos para personas y animales considerablemente.

- La herramienta eléctrica no se utilizará jamás sin el PRCD adjunto.
- El cambio del enchufe o del cable de conexión sólo lo realizará el fabricante de la herramienta eléctrica o el servicio de atención al cliente.
- El agua se mantendrá alejada de las piezas eléctricas de la herramienta y de las personas que se encuentren en el lugar de trabajo.

5.1 Puesta en marcha del conmutador PRCD



¡Sólo para corriente alterna! ¡Observe la tensión de la red!

Antes de cada puesta en marcha del aparato realice el siguiente procedimiento de comprobación en el conmutador PRCD:

1. Acople el conector del PRCD a la toma de corriente.
2. Pulse en RESET. La indicación cambia a ROJO (ON).
3. Desacople el conector de la toma de corriente. La indicación se apaga.
4. Repita los pasos 1. y 2.
5. Pulse en TEST. La indicación roja se apaga.
6. Pulse RESET para encender el aparato (ROJO).



Este dispositivo de protección protege contra errores en el aparato conectado, no contra errores en la instalación precedente.

6 Función del aparato

6.1 Emplear la espiral estándar

(A)

Los diámetros de las espirales y las longitudes de las espirales que se pueden emplear están indicados en Datos Técnicos.

Las espirales se pueden enganchar entre ellas en el acoplamiento y mediante una espiga de separación se vuelven a separar en partes; para esto insertar la llave de separación en el agujero del acoplamiento y separar el acoplamiento lateralmente.



¡Emplear secciones de espirales sólo de la longitud que realmente se necesite! ¡No utilizar ninguna espiral deformada!

- Extraer la espiral del interior del cesto de enrollado.
- Deslizar la espiral a través de la máquina.
- Llevar el manguera protector desde detrás a la máquina y controlar el bloqueo del perno fijador.



¡Emplear siempre el manguera de protección! El manguera de protección sirve como conducción de la espiral amortiguadora de las vibraciones, como alojamiento de la suciedad o protección contra ella, como elemento de seguridad para el personal que lo maneja y evitar un golpe incontrolado!

6.2 Emplear espirales de 8 mm / 10 mm

(B)

El tubos estrechos o codos de tubos emplear espirales de 8 mm o de 10 mm (accesorios opcionales).

- Extraer aproximadamente 30 cm de espiral del depósito adaptador.
- Insertar el depósito adaptador por detrás en la máquina y enclavarlo. Para frenar el depósito adaptador, tirar del todo hacia arriba de la palanca de mano.

6.3 Emplear herramientas

(C)

Durante el primer uso para solucionar la obstrucción emplee solamente un taladro del calibre más pequeño y por ahora abra la obstrucción taladrando. Cuando haya perforado la obstrucción o esté abierta y empiece a fluir, abra la obstrucción completamente con el taladro más grande posible. Si entonces se soluciona la obstrucción, deje correr el agua y cuando pueda, limpie la pared del tubo con una herramienta taladradora de golpeo de cadenas (cuando sea posible, con agua corriente).

Según la obstrucción existente se pueden sujetar diferentes herramientas a la espiral estándar.



Broca recta: Zur Erkundung der Art der Verstopfung



Broca de lóbulo: debido a su flexibilidad se puede emplear para obstrucciones ligeras de textiles y de celulosa; el lóbulo formado facilita el avance en codos de tubos estrechos



Broca de embudo: se emplea selectivamente en obstrucciones de textiles y de celulosa. Con la construcción en forma de embudo, esta herramienta tiene un gran margen de recogida y también se puede utilizar como herramienta de recuperación de las espirales que hayan quedado en el tubo



Cabeza de corte en horquilla: para el esariado de incrustaciones de grasa o para la fragmentación de trapos y materiales similares



Broca de cabeza de pala: herramienta especial curvada para incrustaciones enlodadas o enarenadas

Sujeción: empujar la herramienta sobre el acoplamiento hasta encajar.

Retirada: empujar la llave de separación en el agujero y empujar la herramienta lateralmente fuera del acoplamiento.

6.4 Cambiar la palanca de mano

(D)

R650:

La palanca de mano se puede colocar, a elección, arriba o lateralmente.

- **Cambio a posición lateral:** presionar el casquillo hacia abajo, extraer la palanca e insertarla en la abertura lateral.
- **Cambio a posición superior:** extraer la palanca, tirar del casquillo hacia abajo, encajar la palanca y dejar que el casquillo encaje de nuevo

R750:

La palanca de mano se puede girar hacia adelante, para poder tirar mejor de la máquina.

- Presionar el casquillo hacia abajo, extraer la palanca e insertarla de nuevo girada 180°



Gire los manguitos estriados para asegurar o bloquear y compruebe que la palanca de encastre no se pueda mover!

6.5 Posición de transporte

(E)

Para el transporte se puede inmovilizar la palanca de mano: para esto presionar la palanca de mano y tirar de la inmovilización. Para soltar la inmovilización presionar brevemente la palanca de mano.

6.6 Guantes de protección

Folleto informativo sobre guantes de protección según la directiva 89/686/CEE.

Anexo II, apartado 1.4. sólo para peligros mínimos.

Este par de guantes queda excluido del examen de tipo y se clasifica en la categoría 1 según el capítulo II, artículo 8, apartado 1.4. Se presupone que el usuario puede juzgar por sí mismo la eficacia contra riesgos mínimos sin por ello correr peligro él mismo.

El grado de protección lo determinan las exigencias, que pueden ser: de tipo mecánico, químico o térmico además de otros efectos que no requieren el grado de protección de la categoría 2. Un análisis de riesgo se debe realizar previamente; para determinar la talla adecuada se ha de probar el guante. Cuando se utilizan accesorios, como por ejemplo otro par de guantes que vayan debajo de estos, se debe comprobar si su uso se ve afectado negativamente.

Los guantes se han de conservar de manera apropiada, es decir, en cajas de cartón en lugares secos. El efecto de factores tales como la humedad, la temperatura, la luz además de los cambios naturales en el material pueden conllevar tras un período de tiempo a la alteración de las características. No se puede indicar una fecha de caducidad ya que depende del grado de desgaste, el uso y el campo de aplicación.

Se recomienda cuidarlos con productos de limpieza corrientes (p. ej. cepillos, trapos, etc.). Lavarlos o su limpieza en seco requiere de un asesoramiento previo en un establecimiento especializado reconocido.

En este caso el fabricante no se hace responsable de una posible alteración de las características. Antes de volver a utilizar los guantes se debe comprobar que están en perfectas condiciones.

6.7 Conectar / Desconectar (F)

→ Conectar o desconectar el motor en el interruptor:



Motor
desconectado



Giro a la derecha;
Desatascar ob-
strucción



Giro a la izquierda;
sacar hacia atrás una
espiral atascada

→ Reponer el giro de la espiral mediante presión de la palanca de mano.

6.8 Uso (G)



Por favor compruebe que el tubo de protección esté montado en la máquina.

- Insertar la espiral apropiada, sujetar el manguera de protección y sujetar la herramienta apropiada.
- Poner la máquina máx. 50 cm delante de la abertura del tubo a limpiar. Poner la máquina con el interruptor de Conectar / Desconectar en giro a la derecha.
- Introducir la espiral en el tubo aprox. 50 cm. Presionar la palanca de mano, la espiral gira sobre sí misma.



Conducir la espiral sólo con el guante de seguridad especial que se incluye.

- Volver a soltar la palanca de mano y seguir introduciendo la espiral en el tubo. Repetir el proceso hasta que se sienta contrapresión; se ha alcanzado la obstrucción!
- Extraer la espiral de la máquina todavía lo necesario hasta que la espiral esté pretensada en un arco (arco de trabajo).



No cree curvas de trabajo demasiado grandes; ¡peligro de lesiones!

- Accionar la palanca de mano y en el arco de trabajo presionar la espiral contra la obstrucción.
- Si la espiral ha penetrado tanto en el tubo que el arco de trabajo está destensado, soltar la palanca de mano, extraer la espiral de la máquina y formar nuevos arcos de trabajo.
- Repita el proceso tirando hacia delante y volviendo a ponerlo en su lugar hasta que quede eliminada la obstrucción, a continuación soltar la palanca de mano y extraer la espiral.

En caso de marcha difícil, accionar la palanca de mano y permitir que la espiral gire brevemente.

En caso de dificultad en el movimiento es imprescindible tener en cuenta que mediante la rotación a la derecha y a la izquierda las espirales evitan engancharse en caso de atascarse (derecha) y soltarse (izquierda).



En caso de que la herramienta se quede aprisionada en la obstrucción, soltar la palanca de mano y conectar la máquina para que gire a la izquierda!

- Mediante el movimiento a un lado y a otro y la marcha a derecha e izquierda de la espiral con la palanca manual presionada, la herramienta se suelta del atasco.

7 Cuidado y mantenimiento



¡Antes de los cuidados y el mantenimiento desconecte el enchufe!

Lubricar la máquina en los 2 puntos de lubricación con grasa universal.

Punto de lubricación 1: diariamente o después de la realización del trabajo.

Punto de lubricación 2: cada 100 horas de funcionamiento, para esto destornillar la tapa de la izquierda.

El aparato se tiene que tratar con cuidado y se tiene que limpiar regularmente.

Tras el uso se tienen que limpiar y conservar las espirales y las herramientas. Para ello recomendamos nuestro producto de limpieza especial "ROWONAL".



¡Todos los trabajos de mantenimiento, saneamiento y reparación solo pueden ser realizados por personal competente con la debida formación!

8 Cambiar las mordazas de sujeción

Cuando las espirales en funcionamiento ya no sigan girando y se deslicen, las mandíbulas de sujeción están sucias de grasa y se tienen que limpiar o están desgastadas y se tienen que cambiar.

8.1 R550 - R650

(I)

- Destornillar la tapa de la derecha
- Retirar los tapones de cierre. Aflojar la contratuerca y girar hacia atrás el tornillo de ajuste, hasta que los muelles de las mordazas de sujeción estén destensados.
- Tirar hacia arriba de la palanca de mano y retenerla, retirar las mordazas de sujeción; para esto presionar las mordazas de sujeción.
- Colocar nuevas mordazas de sujeción.
- Apretar fuerte el tornillo de ajuste lo necesario para que todavía se pueda empujar a través el diámetro máximo de las espirales. Apretar fuerte la contratuerca y colocar los tapones de cierre.
- Sujetar la tapa.

8.2 R750

(K)

- Aflojar los tornillos de la tapa. (Los tornillos están unidos a la tapa) Retirar la tapa por delante con ambos tornillos.
- Extraer hacia adelante las mordazas una a una. Entonces limpie la carcasa y a continuación ponga mandíbulas de sujeción nuevas por separado.
- Colocar de nuevo la tapa y apretar los tornillos.

Nombre del accesorio	Número de pieza de ROTHENBERGER
Guante guía (izquierda)	72120
Guante guía (derecha)	72121
Producto antióxido ROWONAL (5 l)	72140
Spray combi espirales ROWONAL (0,2 l)	72142
Tubo guía R550/ R600-650/ R750	72540/ 72541/ 72559
Llave de separación Ø 16/ 22-32/ 8 mm	72100/ 72101/ 72102
Mordazas de pinza R550/ R600-650/ R750	72538/ 72638/ 72563
Mordazas de pinza R750	72916
Adaptadores R550/ R600-650/ R750	72511/ 72514/ 72515
Tubo protector de cerámica	72705
Trípode	58182
www.rothenberger.com	

10 Atención al cliente

Los puntos de servicio de ROTHENBERGER (consulte la lista en el catálogo o en internet) están a su disposición para ayudarle y ofrecerle piezas de repuesto y servicio técnico.

Para realizar el pedido de accesorios y piezas de repuesto, acuda a su distribuidor especializado o utilice nuestro servicio de posventa:

Teléfono: + 49 (0) 61 95 / 800 – 8200

Fax: + 49 (0) 61 95 / 800 – 7491

Email: service@rothenberger.com

www.rothenberger.com

11 Eliminación

Algunas partes del aparato son materiales reciclables. Para su recogida se encuentran a disposición centros de reciclaje homologados y certificados. Para una eliminación ecológica de las piezas no reciclables (p.ej. chatarra del sistema electrónico) consulte con su organismo de limpieza correspondiente.

Sólo para países UE:

No arroje las herramientas eléctricas a los desechos domésticos. Conforme a la directiva europea 2012/19/CE sobre residuos de aparatos eléctricos y electrónicos y su transposición a derecho nacional las herramientas eléctricas aptas para el uso no deben ser más recolectadas por separado y recicladas.

1	Avvertenze sulla sicurezza.....	42
1.1	Informazioni generali per la sicurezza.....	42
1.2	Indicazioni particolari per la sicurezza.....	43
1.3	Rischi residui.....	44
1.4	Uso conforme.....	44
2	Dati tecnici / Campi di applicazione.....	44
3	Fornitura.....	45
4	Descrizione della targhetta.....	45
5	Connessione di rete.....	45
5.1	Messa in funzione dell'interruttore PRCD.....	46
6	Funzionamento dell'attrezzo.....	46
6.1	Inserire la spirale standard (A).....	46
6.2	Inserire la spirale da 8 mm / 10 mm (B).....	46
6.3	Inserire gli attrezzi (C).....	47
6.4	Montare la leva a mano (D).....	47
6.5	Posizione per il trasporto della leva (E).....	47
6.6	Guanto di protezione.....	47
6.7	Accendere / spegnere (F).....	48
6.8	Comando (G).....	48
7	Cura e manutenzione.....	48
8	Sostituire le ganasce.....	49
8.1	R550 - R650 (I).....	49
8.2	R750 (K).....	49
9	Accessori.....	49
10	Servizio clienti.....	50
11	Smaltimento.....	50

Significato dei simboli presenti nelle istruzioni:



Pericolo!

Questo simbolo mette in guardia dai danni fisici alle persone.



Attenzione!

Questo simbolo mette in guardia dai danni materiali alle cose o all'ambiente.



Invito ad agire

1.1 Informazioni generali per la sicurezza



ATTENZIONE! Utilizzando utensili elettrici è necessario rispettare le seguenti misure fondamentali per la sicurezza come protezione contro l'elettrocuzione, il pericolo di lesioni o di incendio.

Prima di utilizzare questo utensile elettrico leggere tutte le indicazioni e conservare in un luogo sicuro le indicazioni per la sicurezza.

Manutenzione e riparazione:

- 1 **Pulizia regolare, manutenzione e lubrificazione.** Prima di eseguire qualsiasi regolazione, riparazione o manutenzione estrarre la spina di corrente.
- 2 **Far riparare il Vostro apparecchio esclusivamente da personale qualificato e utilizzando solamente ricambi originali.** Ciò permette di garantire la sicurezza dell'apparecchio.

Lavoro in sicurezza:

- 1 **Mantenere in un stato di ordine il proprio ambito di lavoro.** Il disordine nell'ambito di lavoro può causare degli incidenti.
- 2 **Considerare gli influssi ambientali.** Non esporre gli utensili elettrici alla pioggia. Non utilizzare gli utensili elettrici in ambiente umido o bagnato. Provvedere ad una buona illuminazione dell'ambito di lavoro. Non utilizzare gli utensili elettrici, dove sussiste il pericolo di incendio o esplosione.
- 3 **Protegersi da elettrocuzione.** Evitare il contatto del corpo con i componenti con messa a terra (ad esempio tubi, radiatori, cucine elettriche, frigoriferi).
- 4 **Tenere lontane le altre persone.** Evitare che altre persone, in particolare bambini, entrino in contatto con l'utensile elettrico o il cavo. Tenerli lontani dall'ambito di lavoro.
- 5 **Tenere gli utensili elettrici incustoditi in un luogo sicuro.** Gli utensili elettrici non utilizzati devono essere conservati in un luogo asciutto, posto in alto o richiuso, al di fuori della portata dei bambini.
- 6 **Non sovraccaricare l'utensile elettrico.** È possibile lavorare meglio e in sicurezza mantenendosi nell'ambito di potenza indicato.
- 7 **Utilizzare l'utensile elettrico giusto.** Non utilizzare dei macchinari con potenza insufficiente per l'esecuzione di lavori difficili. Non utilizzare l'utensile elettrico per scopi non previsti per esso. Non utilizzare ad esempio una sega circolare a mano per tagliare tronchi d'albero o ciocchi.
- 8 **Indossare indumenti adeguati.** Non indossare indumenti larghi o gioielli, potrebbero incastrarsi nei componenti in movimento. Nei lavori all'aperto si consiglia di indossare calzature antiscivolo. Utilizzare una rete fermacapelli per i capelli lunghi.
- 9 **Utilizzare i dispositivi di sicurezza.** Indossare occhiali di sicurezza. Nei lavori che producono polvere indossare una maschera respiratoria.
- 10 **Allacciare il dispositivo aspirapolvere.** In presenza di raccordi aspirapolvere o di raccolta sincerarsi che essi siano allacciati e funzionanti in modo corretto.
- 11 **Non utilizzare il cavo per scopi non previsti per esso.** Non utilizzare il cavo per estrarre la spina dalla presa di corrente. Proteggere il cavo da calore, olio e spigoli vivi.
- 12 **Fissare il materiale da lavorare.** Utilizzare dispositivi di serraggio o una morsa da banco per serrare il materiale da lavorare. In tal modo la sicurezza è maggiore rispetto ad una situazione in cui lo si tiene in mano.
- 13 **Evitare una posizione innaturale del corpo.** Garantire una posizione sicura e tenersi sempre in equilibrio.
- 14 **Maneggiare i propri materiali da lavorare con cura.** Mantenere affilati e puliti gli utensili da taglio per garantire un lavoro migliore e più sicuro. Seguire le indicazioni per la lubrificazione e per la sostituzione dell'utensile. Controllare regolarmente la linea di allaccio dell'utensile elettrico e farlo sostituire in caso di danneggiamento da uno specialista abilitato.

Controllare regolarmente le prolunghe e sostituirle, se danneggiate. Mantenere le impugnature asciutte, pulite e prive di grasso e olio.

- 15 **Estrarre la spina dalla presa di corrente.** In caso di non utilizzo dell'utensile elettrico, prima della manutenzione e durante la sostituzione di utensili, come ad esempio la lama della sega, il trapano, la fresa.
- 16 **Non lasciare inserita alcuna chiave di utensili.** Verificare prima dell'accensione che la chiave e l'utensile di regolazione siano estratti.
- 17 **Evitare una posizione innaturale del corpo.** Verificare che l'interruttore sia spento quando si inserisce la spina nella presa di corrente.
- 18 **Utilizzare un cavo di prolunga per l'ambiente esterno.** Utilizzare all'aperto solo cavi di prolunga omologati per tale situazione e adeguatamente contrassegnati.
- 19 **Essere accorti.** Fare attenzione a cosa si sta facendo. Nel lavoro procedere con raziocinio. Non utilizzare l'utensile elettrico se non si è concentrati.
- 20 **Verificare la presenza di eventuali danni sull'utensile elettrico.** Prima di continuare ad utilizzare l'utensile elettrico esaminare attentamente il funzionamento perfetto e adeguato allo scopo di utilizzo dei dispositivi di protezione o dei componenti che si danneggiano facilmente. Verificare che i componenti in movimento funzionino in modo perfetto e non siano incastrati e che non ci siano componenti danneggiati. Tutti i componenti devono essere montati in modo corretto e adempiere a tutte le condizioni per garantire un esercizio ineccepibile dell'utensile elettrico.
I dispositivi di protezione e i componenti danneggiati devono essere riparati o sostituiti da un'officina specializzata abilitata conformemente alle disposizioni, purché le istruzioni per l'uso non riportino disposizioni divergenti. Gli interruttori danneggiati devono essere sostituiti in un'officina autorizzata.
Non utilizzare utensili elettrici in cui non sia possibile accendere o spegnere l'interruttore.
- 21 **Attenzione.** L'utilizzo di utensili e accessori diversi può comportare un pericolo di lesioni.
- 22 **Far riparare il proprio utensile elettrico da uno specialista elettrotecnico.** Questo utensile elettrico è conforme alle disposizioni specifiche in materia di sicurezza. Le riparazioni possono essere eseguite solo da uno specialista elettrotecnico che utilizza ricambi originali; altrimenti possono verificarsi degli incidenti per l'utente.

1.2 Indicazioni particolari per la sicurezza

Utilizzare la spirale solo con un guanto per rivetti adeguato (N° art. 72120 Link; N° art. 72121 destra). Non utilizzare più il guanto chiodato danneggiato. (Il guanto chiodato non è un dispositivo individuale di protezione ai sensi della direttiva 89/686/CEE - vedi altresì 6.6).

Utilizzando dei guanti chiodati prestare assolutamente attenzione che venga indossato un guanto in lattice usa-e-getta sotto il guanto chiodato per motivi igienici. (Non riutilizzare il guanto in lattice quando esso è rotto).

La spirale deve essere completamente estratta dal telaio di supporto, prima che la macchina possa essere riavviata.

Indossare degli stivali di gomma (isolamento) durante lo svolgimento di lavori di pulizia.

Prima di inserire la spina di corrente nella presa, prestare assolutamente attenzione che l'interruttore della pulitrice per tubi sia posizionato sullo 0 ovvero su SPENTO.

Rispettare in linea di principio la tensione di rete indicata quando vengono utilizzati dei dispositivi elettrici ed operare generalmente con un tubo flessibile di protezione e indossando dei guanti protettivi.

Utilizzare l'utensile adatto per le otturazioni che si verificano e per il diametro del tubo da pulire per evitare che l'utensile si incastri nell'otturazione e che la spirale venga scaraventata fuori dal tubo.

Pulire con questa macchina e con i relativi accessori solo i tubi per l'acqua di scarico, non canne fumarie, pozzi o altro per evitare danneggiamenti.

Non modificare alcun utensile levigandolo o in modo simile per evitare danneggiamenti ai tubi/alle curve di tubi.

Utilizzare un sistema a camera per riconoscere la causa dell'otturazione nel tubo.

Lavorare solo su linee elettriche impeccabili, installate secondo le "disposizioni VDE".

La spirale non deve mai girare senza tubo di guida!

La pulizia meccanica dei tubi deve essere eseguita sempre dall'alto in direzione dell'ostruzione.

Fare attenzione che non vengano aperti rubinetti dell'acqua verso il tubo lavorato durante la pulizia dei tubi. Si potrebbe verificare un ristagno!

Non lasciare mai la macchina incustodita durante la pulizia dei tubi!



Coperture di protezione: Tutti i componenti perimetrali sono messi in sicurezza da coperture di protezione. È severamente vietato rimuovere le coperture di protezione e/o consentire l'esercizio in loro assenza!

Mettere in sicurezza il luogo di utilizzo (strada, pozzetto) per evitare che i non addetti ai lavori subiscano dei danni e coprire sempre i pozzetti e i fori di fuoriuscita.

Verificare la presenza di gas tossici o esplosivi nell'ambiente da esaminare mediante un rilevatore per il gas.

Dopo ciascun utilizzo è necessario pulire e disinfettare la macchina e gli accessori.

Indossare durante tutti i lavori i dispositivi di protezione individuali raccomandati: casco di protezione, scarpe di sicurezza, gilet per emergenze!

Dopo ciascuna attività è necessario pulire e disinfettare le mani, poiché sussiste il pericolo elevato di infezioni a causa di agenti infettivi!

1.3 Rischi residui

Anche rispettando tutte le indicazioni per la sicurezza non è possibile escludere i seguenti rischi residui: la spirale può capovolgersi (vale a dire formare un anello con una curva di lavoro troppo grande), da cui sussiste un pericolo di incastro. La spirale può fuoriuscire sotto pressione dal tubo ~ pericolo di lesioni!

1.4 Uso conforme

Le macchine per la pulizia di tubi devono essere usate per pulire solo i seguenti diametri di tubi:

R550: 40-100mm, **R600-650:** 20-150mm, **R750:** 50-200mm

Le pulitrici per tubi sono impostate solo per l'esercizio di breve durata e possono rimanere in funzione ininterrottamente solo per un massimo di 15 minuti! Utilizzare il prodotto solo per l'uso per cui è previsto!

2 Dati tecnici / Campi di applicazione

Tensione.....	230 - 240 V, 50 Hz, 110-115V, 50-60Hz			
	<u>R550</u>	<u>R600</u>	<u>R650</u>	<u>R750</u>
Codice articolo: 230V.....	72686.....	72687.....	72688.....	72689
110/115V.....	72631.....	72632.....	72633.....	72634
Potenza P1 (W).....	440.....	690.....	1350.....	1400
Numero di giri di funzionamento (min ⁻¹).....	575.....	460.....	620.....	460
Peso (kg) ca.	15.....	20,9.....	22,8.....	29,5
Grandezza della spirale (mm).....	Ø 16.....	Ø 16/22.....	Ø 16/22.....	Ø 22/32
Grandezza della spirale con acces.(mm) ..	Ø 8/10.....	Ø 8/10.....	Ø 8/10.....	Ø 8/10/16
Lunghezza massima di funzionamento	40m.....	60m.....	65m.....	80m
Campo di funzionamento diametro tubo (mm).....	Ø 20-100.....	Ø 20-150.....	Ø 20-150.....	Ø 20-200
Funzionamento.....	S2 15min.....	S2 15min.....	S2 15min.....	S2 15min
Classe di protezione	I.....	I.....	I.....	I
Tipo di protezione	IP X4.....	IP X4.....	IP X4.....	IP X4

Livello di pressione acustica dB (A)

$L_{pA} | K_{pA}$ 75 | 3 75 | 3 80 | 3 80 | 3

Livello di potenza sonora dB (A)

$L_{WA} | K_{WA}$ 86 | 3 86 | 3 91 | 3 91 | 3

Il livello di rumorosità durante il funzionamento può superare 85 dB (A). Portare para orecchi!

Valori misurati conf. EN 61029-1:2010.

Valore complessivo di oscillazione

$m/s^2 | K$ < 2,5 | 1,5 < 2,5 | 1,5 < 2,5 | 1,5 < 2,5 | 1,5

Il livello di vibrazioni indicato nelle presenti istruzioni è stato rilevato seguendo una procedura di misurazione conforme alla norma EN 61029 e può essere utilizzato per confrontare gli elettrotensili. Lo stesso è idoneo anche per una valutazione temporanea della sollecitazione da vibrazioni.



Il livello di vibrazioni indicato rappresenta gli impieghi principali dell'elettrotensile. Qualora l'elettrotensile venisse utilizzato tuttavia per altri impieghi, con accessori e utensili da innesto differenti oppure con manutenzione insufficiente, il livello di vibrazioni può differire. Questo può aumentare sensibilmente la sollecitazione da vibrazioni per l'intero periodo di tempo operativo.

Per una valutazione precisa della sollecitazione da vibrazioni bisognerebbe considerare anche i tempi in cui l'apparecchio è spento oppure è acceso ma non è utilizzato effettivamente. Questo può ridurre chiaramente la sollecitazione da vibrazioni per l'intero periodo operativo.

Adottare misure di sicurezza supplementari per la protezione dell'operatore dall'effetto delle vibrazioni come p.es.: manutenzione dell'elettrotensile e degli accessori, mani calde, organizzazione dello svolgimento del lavoro.

3 Fornitura

- Pulitrice per tubi
- Tubo di guida
- Istruzioni per l'uso

4 Descrizione della targhetta

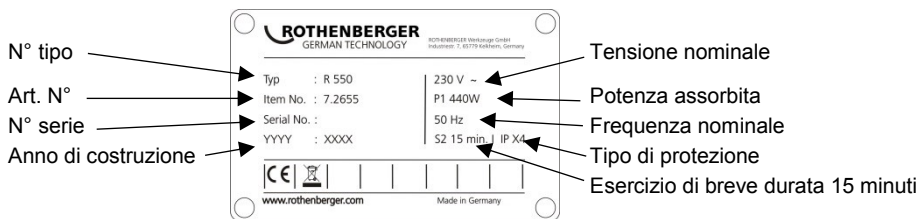

5 Connessione di rete

Collegare solo con corrente alternata monofase e solo con la tensione di rete indicata dalla targhetta. Collegare solo a prese di corrente con messa a terra. L'esercizio della macchina può avvenire solo con un interruttore differenziale con max. 10 - 30 mA di corrente differenziale.

Allaccio: inserire apparecchio nella presa di corrente e premere il tasto verde 'RESET':

se l'indicatore di funzione rosso si illumina l'apparecchio è funzionante. Dopo ogni disinserimento o in caso di assenza di corrente l'apparecchio si spegne automaticamente.

premere il tasto blu 'TEST': l'apparecchio si spegne. Premere il tasto 'RESET': se l'indicatore di funzione rosso si illumina l'apparecchio è funzionante.

Eseguire un test di funzionamento prima di ogni messa in funzione. In caso di ripetute anomalie far controllare l'apparecchio allacciato.

Considerare che il presente apparecchio non può sostituire una misura di sicurezza basilare. Per evitare il pericolo di vita, fare sempre in modo che gli apparecchi elettrici vengano utilizzati correttamente.

Protezione efficace delle persone contro pericolose elettrocuzioni. Le correnti di dispersione vengono riconosciute in frazioni di secondo e l'alimentazione di corrente viene immediatamente interrotta. Il pericolo per persone e animali viene drasticamente ridotto.

- Non utilizzare mai l'utensile elettrico senza il PRCD in dotazione.
- La sostituzione della spina o del cordone di alimentazione deve essere eseguito sempre dal produttore dell'utensile elettrico o dal suo servizio di assistenza clienti.
- Tenere lontana l'acqua dai componenti elettrici dell'utensile elettrico e le persone dall'ambiente di lavoro.

5.1 Messa in funzione dell'interruttore PRCD



Solo per corrente alternata! Considerare la tensione di corrente!

Eseguire la seguente procedura di test sull'interruttore PRCD prima di qualsiasi messa in funzione dell'apparecchio:

1. Inserire la spina dell'interruttore PRCD nella presa di corrente.
2. Premere su RESET. L'indicatore passa al ROSSO (ACCESO).
3. Estrarre la spina dalla presa di corrente. L'indicatore si spegne.
4. Ripetere i punti 1. e 2.
5. Premere su TEST. L'indicatore rosso si spegne.
6. Premere RESET, per mettere in funzione l'apparecchio (ROSSO).



Questo dispositivo di protezione protegge da anomalie dell'apparecchio collegato, non per gli apparecchi nell'impianto precedente.

6 Funzionamento dell'attrezzo

6.1 Inserire la spirale standard

(A)

I diametri e lunghezze di spirale utilizzabili sono indicati al punto „dati tecnici“.

Le spirali possono essere collegate tra di loro nella frizione e suddivise di nuovo in parti a sé stanti mediante un perno di sezionamento; allo scopo infilare la chiave speciale nel foro del giunto e sfilare il giunto lateralmente.



Inserire solo i pezzi di spirale effettivamente necessari!

Non utilizzare spirali deformate!

- Rimuovere dal cesto contenitore la spirale, dall'interno.
- Infilare la spirale nella macchina.
- Applicare il tubo flessibile di protezione da dietro sulla macchina e controllare il serraggio del bullone di arresto.



Usare sempre il tubo flessibile di protezione! Il tubo flessibile di protezione serve come guida che ammortizza le vibrazioni della spirale, come "raccogli-sporco" risp. come protezione antisporco, come elemento di sicurezza per il personale addetto ed evitare il suo sbattimento incontrollato!

6.2 Inserire la spirale da 8 mm / 10 mm

(B)

Per tubi stretti risp. curve di tubo, utilizzare spirali da 8 o 10 mm (accessori opzionali).

- Sfilare la spirale di circa 30 cm dal caricatore dell'adattatore.
- Infilare il caricatore dell'adattatore nella macchina, da dietro, e bloccare. Per frenare il caricatore dell'adattatore, tirare la leva a mano completamente verso l'alto.

Inserire durante il primo utilizzo solo il trapano con il diametro più piccolo per allentare l'occlusione e forare dapprima l'occlusione stessa. Utilizzare dopo il perforamento o l'apertura dell'occlusione e dopo l'inizio del deflusso il trapano adattato più grande possibile e trapanare completamente l'occlusione. Sciacquare dopo lo scioglimento dell'occlusione e pulire le pareti del tubo con un trapano a catene circolari (se possibile con acqua corrente).

A seconda del grado di intasamento, alla spirale standard si possono attaccare diversi attrezzi.



Punta perforante dritta: per accertare il tipo di intasamento



Punta perforante a clava: può essere usata grazie alla sua flessibilità per intasamenti provocati da stoffe leggere e cellulosa, la forma di clava facilita la penetrazione in strette curve di tubo



Punta perforante a imbuto: viene utilizzato appositamente per intasamenti causati da stoffe e cellulosa. Grazie alla costruzione a forma di imbuto, questo attrezzo ha una presa ampia e può essere utilizzato anche per riprendere spirali rimaste nel tubo



Testa tagliente a forcella: per asportare grattando depositi di grasso o per frantumare stracci e simili materiali



Testa perforante a pala: attrezzo speciale piegato per depositi fangosi o sabbiosi

Attacco: infilare l'attrezzo sul giunto fino a che si sia innestato.

Rimuovere: infilare la chiave speciale per staccare nel foro e rimuovere l'attrezzo sfilandolo lateralmente fuori dal giunto.

6.4 Montare la leva a mano

(D)

R650:

La leva a mano può essere montata, a scelta o lateralmente o in alto.

- **Montare su posizione laterale:** spingere il manicotto verso il basso. Sfilare la leva e infilarla nell'apertura laterale.
- **Montaggio in alto:** sfilare la leva. Tirare in basso il manicotto, innestare la leva e far innestare nuovamente il manicotto

R750:

La leva a mano può essere girata in avanti per poter tirare meglio la macchina.

- Premere in basso il manicotto, sfilare la leva e reinnestarla girata di 180°.



Torcere la guaina zigrinata per il serraggio ovvero il blocco e controllare che la leva di serraggio non possa essere tirata!

6.5 Posizione per il trasporto della leva

(E)

Per trasportarla, la leva a mano può essere bloccata; allo scopo premere la leva e tirare il bloccaggio. Per sbloccare, premere brevemente la leva.

6.6 Guanto di protezione

Opuscolo informativo relativo a guanti di protezione conformemente alla direttiva 89/686/CEE. Allegato II, punto 1.4. solo per i rischi minimi.

Questi guanti sono esclusi ai sensi del capitolo II, art. 8, paragrafo 3 dall'esame del tipo e vengono inseriti nella categoria 1. In linea di principio si parte dal presupposto dell'efficacia dei guanti contro i rischi minimi.

Il grado di protezione viene stabilito dai requisiti che possono essere: di natura meccanica, chimica o relativa alla temperatura nonché per gli influssi simili che non richiedono un grado di protezione della categoria 2. È necessario eseguire in partenza un'analisi dei rischi e provando i guanti deve essere determinata la misura giusta per la mano. Utilizzando degli accessori, quali ad esempio dei guanti interni, è necessario considerare che la funzione potrebbe risentirne negativamente.

I guanti devono essere conservati in modo adeguato, vale a dire in cartoni in luoghi asciutti. Gli influssi quali umidità, temperature, luce nonché modifiche del materiale durante un certo periodo possono determinare una variazione delle caratteristiche. Non è possibile indicare una data di scadenza, in quanto esiste una variabile legata al grado di usura, al grado e al luogo di utilizzo. Si raccomanda la cura e buona conservazione con mezzi detergenti comuni (ad esempio spazzole, panni, ecc.). Il lavaggio ad acqua e a secco richiede che ci si rivolga ad un'azienda specializzata riconosciuta per una consultazione preventiva.

In caso di modifiche delle proprietà il produttore non può assumersi alcuna responsabilità. Prima di un riutilizzo dei guanti è in ogni caso necessario verificare il loro stato ineccepibile.

6.7 Accendere / spegnere

(F)

→ Accendere /spegnere il motore con l'interruttore:



Motore
spento



corsa destrorsa ;
rimuovere intasa-
mento



corsa sinistrorsa;
riprendere la spirale
incastrata

→ Far ruotare la spirale premendo la leva a mano.

6.8 Comando

(G)



Verificare che il tubo flessibile di protezione sia stato posto sulla macchina.

- Infilare la spirale adatta, fissare il tubo flessibile di protezione e attaccare l'attrezzo adatto.
- Mettere la macchina a max. 50 cm davanti all'apertura del tubo da pulire. Regolare la macchina su corsa destrorsa con l'interruttore on/off.
- Infilare la spirale nel tubo per circa 50 cm. Premere la leva a mano. La spirale gira.



Infilare la spirale con il guanto protettivo speciale, allegato.

- Lasciare nuovamente la leva a mano e infilare ancora la spirale nel tubo.
- Ripetere l'operazione fino a che si avverte resistenza; ciò significa che si è raggiunto l'intasamento!
- Sfilare ancora la spirale dalla macchina fino a che essa formi una curva (curva di funzionamento).



Non formare una curva di lavoro troppo grande - pericolo di lesioni!

- Azionare la leva e prendendo la spirale sulla curva, premere contro l'intasamento.
- Non appena la spirale è penetrata nel tubo fino a che la curva si è allentata, lasciare libera la leva, sfilare la spirale dalla macchina e formare una nuova curva di funzionamento.
- Ripetere la procedura tirando in avanti e all'indietro fino a che l'intasamento è eliminato, poi lasciare libera la leva a mano e sfilare la spirale.

Nel caso in cui la spirale non si possa sfilare facilmente, azionare la leva a mano e far girare brevemente la spirale.

Prestare assolutamente attenzione in caso di resistenza che con la corsa destrorsa-sinistrorsa la spirale eviti un arresto durante il blocco (a destra) e l'allentamento (a sinistra).



Se l'attrezzo si attacca all'intasamento, lasciare libera la leva, commutare la macchina su corsa sinistrorsa!

- Allentare l'occlusione dell'utensile attraverso il movimento e la corsa destrorsa-sinistrorsa della spirale con la leva manuale azionata.

7 Cura e manutenzione



Estrarre la spina di corrente prima di eseguire la cura e la manutenzione!

Lubrificare la macchina su 2 punti di lubrificazione con grasso universale.

punto di lubrificazione 1: quotidianamente o dopo il lavoro.

punto di lubrificazione 2: ogni 100 ore di funzionamento; allo scopo svitare il rivestimento sinistro.

L'apparecchio deve essere maneggiato con cautela e pulito periodicamente.

Dopo ciascun utilizzo le spirali e gli utensili devono essere puliti e conservati con cura. Raccomandiamo il detergente speciale "ROWONAL".



Tutti i lavori di manutenzione, ripristino e riparazione devono essere eseguiti esclusivamente dal personale specializzato istruito!

8 Sostituire le ganasce

Se la spirale non gira più anch'essa durante l'esercizio e slitta, le ganasce di serraggio sono imbrattate con grasso e devono essere pulite oppure sono usurate e devono essere sostituite.

8.1 R550 - R650

(I)

- Svitare il rivestimento destro.
- Rimuovere il tappo, svitare il controdado e girare indietro la vite di registrazione, fino a che le ganasce sono allentate.
- Tirare la leva a mano verso l'alto e tenerla, togliere le ganasce; allo scopo premere le ganasce una contro l'altra.
- Montare nuove ganasce.
- Serrare la vite di registrazione fino a che si possa ancora far passare il diametro massimo di una spirale. Serrare il controdado e mettere il tappo.
- Fissare il rivestimento.

8.2 R750

(K)

- Svitare le viti dalla calotta. (le viti sono collegate con la calotta) Rimuovere la calotta anteriormente insieme alle due viti.
- Estrarre singolarmente le ganasce di serraggio. IPulire poi il corpo e inserire singolarmente delle nuove ganasce di serraggio.
- Reinserire la calotta e serrare a fondo le viti.

9 Accessori

Nome accessorio	Numero componente ROTHENBERGER
Guanto di guida (sinistra)	72120
Guanto di guida (destra)	72121
Antiruggine ROWONAL (5 l)	72140
Spray combinato spirale ROWONAL (0.2 l)	72142
Tubo di guida R550/ R600-650/ R750	72540/ 72541/ 72559
Chiave di separazione Ø 16/ 22-32/ 8 mm	72100/ 72101/ 72102
Ganascia di ricambio R550/ R600-650/ R750	72538/ 72638/ 72563
Ganasce adattatori R750	72916
Adattatori R550/ R600-650/ R750	72511/ 72514/ 72515
Tubo guida per WC	72705
Treppiede pieghevole	58182

www.rothenberger.com

10 Servizio clienti

I centri di assistenza ROTHENBERGER sono disponibili per darvi supporto (vedere listino sul catalogo oppure online) fornendovi inoltre ricambi e assistenza tecnica.

Ordinate gli accessori e i ricambi presso il vostro rivenditore di fiducia oppure chiamando il nostro Servizio di assistenza telefonica post-vendita:

Telefono: + 49 (0) 61 95 / 800 – 8200

Fax: + 49 (0) 61 95 / 800 – 7491

Email: service@rothenberger.com

www.rothenberger.com

11 Smaltimento

Alcuni componenti dell'attrezzo sono riciclabili e sono da raccogliere differenziatamente. Vi sono imprese addette e certificate a tali lavori. Per lo smaltimento ecologico dei componenti non riciclabili (p.es. rifiuti elettronici) rivolgersi alle imprese competenti.

Solo per Paesi UE:



Non smaltire gli utensili elettrici insieme ai rifiuti domestici! Ai sensi della Direttiva Europea 2012/19/CE relativa ai rifiuti di apparecchiature elettriche ed elettroniche e alla sua applicazione nel diritto vigente in ambito nazionale, le apparecchiature elettriche non più utilizzabili devono essere smaltite in modo differenziato e riciclate secondo criteri di ecocompatibilità.

1	Aanwijzingen betreffende de veiligheid	52
1.1	Algemene veiligheidsaanwijzingen	52
1.2	Speciale veiligheidsaanwijzingen	53
1.3	Resterende risico's	54
1.4	Doelmatig gebruik	54
2	Technische gegevens / toepassingsgebieden	54
3	Leveringsomvang	55
4	Beschrijving van het typeplaatje	55
5	Netaansluiting	55
5.1	Ingebruikname van de PRCD-aardlekschakelaar	56
6	Gebruik en werking van het apparaat	56
6.1	Standaardspiraal gebruiken (A)	56
6.2	Spiraal van 8 mm / 10 mm gebruiken (B)	56
6.3	Werktuigen gebruiken (C)	57
6.4	Handmatige hefboom verzetten (D)	57
6.5	Draagstand (E)	57
6.6	Veiligheidshandschoenen	57
6.7	In-/uitschakelen (F)	58
6.8	Bediening (G)	58
7	Instandhouding en onderhoud	59
8	Spanklauwen uitwisselen	59
8.1	R550 - R650 (I)	59
8.2	R750 (K)	59
9	Toebehoren	60
10	Klantenservice	60
11	Afvalverwijdering	60

Gebruikte symbolen en tekens in dit document:



Gevaar!

Dit symbool waarschuwt voor lichamelijk letsel.



Let op!

Dit teken waarschuwt voor materiële schade en schade aan het milieu.



Verzoek te handelen

1.1 Algemene veiligheidsaanwijzingen



LET OP! Voor het gebruik van elektrische gereedschappen dient u om elektrische schokken en gevaar voor verwonding of verbranding te voorkomen, de volgende fundamentele veiligheidsmaatregelen in acht te nemen.

Lees al deze aanwijzingen voor u het elektrische gereedschap in gebruik neemt, en bewaar de veiligheidsaanwijzingen goed.

Service en onderhoud:

- 1 **Regelmatige reiniging, onderhoud en smering.** Haal altijd de stekker uit het stopcontact voor u het apparaat instelt, of onderhoud of reparaties uitvoert.
- 2 **Laat het apparaat alleen door een erkende reparateur en met originele onderdelen repareren.** Dan weet u zeker dat de veiligheid van het apparaat behouden blijft.

Veilig werken:

- 1 **Houd uw werkomgeving opgeruimd.** Slordigheid op de werkplek kan tot ongelukken leiden.
- 2 **Houd rekening met omgevingsinvloeden.** Plaats elektrische gereedschappen niet in de regen. Gebruik elektrische gereedschappen niet in een vochtige of natte omgeving. Zorg voor een goede verlichting van de werkplek. Gebruik elektrische gereedschappen niet op plaatsen waar brand- of explosiegevaar bestaat.
- 3 **Bescherm uzelf tegen elektrische schokken.** Vermijd aanraking met geaarde delen (bv. buizen, radiatoren, elektrische kachels, koelapparatuur).
- 4 **Houd andere mensen weg van het werkgebied.** Laat anderen, met name kinderen, niet aan het elektrische apparaat of aan de kabel komen. Houd hen op afstand van het werkgebied.
- 5 **Berg elektrische gereedschappen die niet in gebruik zijn veilig op.** Ongebruikte elektrische gereedschappen moeten bewaard worden op een droge, hoge of afgesloten plek, buiten het bereik van kinderen.
- 6 **Overbelast het elektrische gereedschap niet.** U werkt beter en veiliger binnen het aangegeven vermogensgebied.
- 7 **Gebruik het juiste elektrische gereedschap.** Gebruik geen apparaten met weinig vermogen voor zware werkzaamheden. Gebruik het elektrische gereedschap niet voor doeleinden, waarvoor het niet bedoeld is. Gebruik bijvoorbeeld geen handcirkelzaag voor het zagen van boomtakken of houtblokken.
- 8 **Draag de juiste kleding.** Draag geen wijde kleding of sieraden, die kunnen gegrepen worden door bewegende delen. Bij werk in de buitenlucht is het dragen van schoenen met antislipzolen aan te bevelen. Draag een haarnet als u lang haar hebt.
- 9 **Maak gebruik van beschermingsmiddelen.** Draag een veiligheidsbril. Gebruik bij stoffige werkzaamheden een beschermingsmasker.
- 10 **Sluit de stofzuig-apparatuur aan.** Als er apparatuur aanwezig is voor het afzuigen en opvangen van stof, zorg er dan voor dat die aangesloten en op de juiste manier gebruikt wordt.
- 11 **Gebruik de kabel niet voor doeleinden, waarvoor hij niet bedoeld is.** Gebruik het netsnoer niet om de stekker uit het stopcontact te trekken. Houd de kabel verwijderd van hitte, olie en scherpe randen.
- 12 **Zet uw werkstuk goed vast.** Maak gebruik van het spangereedschap of een bankschroef, om het werkstuk op zijn plaats te houden. Zo wordt het beter op zijn plaats gehouden dan met uw hand.
- 13 **Vermijd een abnormale lichaamshouding.** Zorg dat u stevig staat en blijf altijd in evenwicht.
- 14 **Onderhoud uw gereedschappen zorgvuldig.** Houd uw gereedschap scherp en schoon, zodat u er beter en veiliger mee kunt werken. Volg de aanwijzingen voor het smeren en voor het wisselen van gereedschap. Controleer regelmatig de aansluitkabel van het elektrische

apparaat en laat hem als hij beschadigd is vervangen door een erkende vakman. Controleer de verlengsnoeren regelmatig en vervang ze, als ze beschadigd zijn. Houd de handvatten droog en schoon en zorg dat er geen vet of olie op zit.

- 15 **Trek de stekker uit het stopcontact.** Als u het elektrische apparaat niet gebruikt, voor het onderhoud en bij het verwisselen van gereedschappen zoals bv. zaagbladen, boren, frezen.
- 16 **Verwijder de sleutels.** Controleer voor u het apparaat inschakelt of de sleutels en afstelgereedschappen verwijderd zijn.
- 17 **Voorkom per ongeluk inschakelen.** Controleer of de schakelaar in de uit-stand staat als u de stekker in het stopcontact steekt.
- 18 **Gebruik verlengkabels voor buiten.** Gebruik voor toepassing buiten alleen daarvoor goedgekeurde verlengsnoeren, die de betreffende markering bevatten.
- 19 **Blijf opletten.** Houd uw aandacht bij wat u aan het doen bent. Ga verstandig te werk. Gebruik het elektrische apparaat niet, als u niet geconcentreerd bent.
- 20 **Controleer het elektrische apparaat op eventuele beschadigingen.** Voor een volgend gebruik van het elektrische apparaat moet zorgvuldig gecontroleerd worden of beschermingsonderdelen of licht beschadigde onderdelen correct en volgens de voorschriften werken. Controleer of de bewegende delen correct functioneren en niet klemmen, en of er onderdelen beschadigd zijn. Alle delen moeten op de juiste manier gemonteerd zijn en aan alle voorwaarden voldoen om een correcte werking van het elektrische apparaat te garanderen.
Beschadigde beschermingsonderdelen en andere onderdelen moeten op de juiste manier gerepareerd of vervangen worden door een erkende reparateur, voor zover niet anders aangegeven in de gebruiksaanwijzing. Beschadigde schakelaars moeten in een servicecentrum vervangen worden.
Gebruik elektrische apparaten niet, als de aan/uit-schakelaar niet werkt.
- 21 **Let op.** Het gebruik van andere onderdelen en andere accessoires kan het risico op verwondingen opleveren.
- 22 **Laat uw elektrische gereedschap repareren door een vakman.** Dit elektrische apparaat voldoet aan de toepasselijke veiligheidsvoorschriften. Reparaties mogen alleen uitgevoerd worden door een deskundige en daarbij mogen alleen originele onderdelen gebruikt worden; anders loopt de gebruiker het risico op ongelukken.

1.2 Speciale veiligheidsaanwijzingen

De spiraalveer uitsluitend met de speciale handschoenen geleiden (art.nr. 72120 links; art.nr. 72121 rechts). Beschadigde handschoenen verder niet meer gebruiken (de speciale handschoenen zijn geen persoonlijke veiligheidsuitrusting conform 89/686/EWG - zie ook 6.6).

Bij het gebruik van de speciale handschoenen dient u om hygiënische redenen ook wegwerp latex-handschoenen onder de speciale handschoenen te gebruiken (beschadigde latex-handschoenen verder niet meer gebruiken).

De spiraalveer moet volledig uit de opbergkorf gehaald worden, voordat de machine ingeschakeld wordt.

Tijdens de reinigingswerkzaamheden rubberlaarzen (isolatie) dragen.

Voordat u de netstekker in het stopcontact steekt, moet beslist controleren of de schakelaar van de buisreinigingsmachine op 0 resp. op UIT staat.

Bij het gebruik van elektrische apparaten altijd de aangegeven netspanning in acht nemen en steeds met veiligheidsslang en veiligheidshandschoenen werken.

Kies een werktuig dat geschikt is voor de soort verstopping en de diameter van de te reinigen buis om het vasthaken van het werktuig in de verstopping en het uitwerpen van de spiraalveer uit de buis te vermijden.

Reinig met deze machine en de accessoires ervan uitsluitend afvoerbuizen, en geen schoorstenen, putten of dergelijke, om beschadigingen te voorkomen.

Modificeer de werktuigen niet door deze te slijpen of iets dergelijks, om beschadigingen aan de buizen/bochtstukken te voorkomen.

Gebruik een camerasysteem om de oorzaak van de verstopping in de buis vast te stellen.

Werk uitsluitend met goede, conform de 'VDE-bepalingen' geïnstalleerde elektrische leidingen.

De spiraal mag nooit zonder geleideslang worden gebruikt!

Het mechanisch reinigen van buizen dient altijd van boven in de richting van de verstopping uitgevoerd te worden.

Let erop, dat tijdens het reinigen van buizen geen wateraftappunten naar de te reinigen buis geraakt worden. Er kan anders een blokkade optreden!

Bij het reinigen van buizen de machine nooit zonder toezicht laten draaien!



Beschermkappen: Alle draaiende delen zijn afgeschermd door beschermkappen. Het verwijderen van de beschermkappen en/of het gebruik van de machine zonder deze beschermkappen, is ten strengste verboden!

Schermd de plaats van gebruik (straat, put) af, zodat omstanders geen letsel kunnen oplopen; open putten of geulen altijd afdekken.

Controleer de betreffende omgeving met een gasdetector op de aanwezigheid van giftige of explosieve gassen!

Na elk gebruik moeten de machine en toebehoren schoongemaakt en gedesinfecteerd worden.

Bij alle werkzaamheden moet de aanbevolen persoonlijke beschermingsuitrusting worden gedragen: veiligheidshelm, veiligheidsschoenen, veiligheidsvest!

Na elke activiteit moeten de handen gereinigd en gedesinfecteerd worden; er bestaat verhoogd infectiegevaar door ziekteverwekkers!

1.3 Resterende risico's

Ook als alle veiligheidsvoorschriften volledig worden opgevolgd, blijven de volgende risico's bestaan: de spiraal kan over elkaar slaan (bij te grote werkboog, lusvorming) als gevolg waarvan het risico op inklemmingsgevaar ontstaat. Onder spanning kan de spiraal uit de buis springen ~ risico op verwondingen!

1.4 Doelmatig gebruik

De buisreinigingsmachines mogen uitsluitend voor de reiniging van buizen met de hierna volgende buisdiameters gebruikt worden:

R550: 40-100mm, **R600-650:** 20-150mm, **R750:** 50-200mm

De buisreinigingsmachines zijn uitsluitend voor kortstondig gebruik ontworpen en mogen daarom slechts max. 15 minuten continu in bedrijf zijn! Dit apparaat uitsluitend gebruiken voor normaal gebruik, zoals aangegeven!

2 Technische gegevens / toepassingsgebieden

Netspanning	230 - 240 V, 50 Hz, 110-115V, 50-60Hz			
	<u>R550</u>	<u>R600</u>	<u>R650</u>	<u>R750</u>
Artikel Nummer: 230V	72686	72687	72688	72689
110/115V	72631	72632	72633	72634
Vermogen P1 (W)	440	690	1350	1400
Werktoerental (min ⁻¹)	575	460	620	460
Gewicht (kg) ca.	15	20,9	22,8	29,5
Spiraaltipe (mm)	Ø 16	Ø 16/22	Ø 16/22	Ø 22/32
Spiraaltipe met toebeh (mm)	Ø 8/10	Ø 8/10	Ø 8/10	Ø 8/10/16
Max. arbeidslengte (m)	40	60	65	80
Actieradius buisdiameter (mm)	Ø 20-100	Ø 20-150	Ø 20-150	Ø 20-200
Bedrijfsmodus	S2 15min.	S2 15min.	S2 15min.	S2 15min.
Beschermingsklasse	I	I	I	I
Soort bescherming	IP X4	IP X4	IP X4	IP X4

Geluidsdrukniveau dB (A) L_{PA} | K_{PA} 75 | 3 75 | 3 80 | 3 80 | 3

Geluidsvermogeniveau dB (A)

L_{WA} | K_{WA} 86 | 3 86 | 3 91 | 3 91 | 3

De geluidsdruk tijdens het werken kan de waarde van 85 dB (A) overschrijden. Draag een gehoorbescherming! Meetwaarden bepaald volgens EN 61029-1:2010.

Totale trillingswaarde m/s^2 | K < 2,5 | 1,5 < 2,5 | 1,5 < 2,5 | 1,5 < 2,5 | 1,5

Het in deze gebruiksaanwijzing vermelde trillingsniveau is gemeten met een volgens EN 61029 genormeerde meetmethode en kan worden gebruikt om elektrische gereedschappen met elkaar te vergelijken. Het is ook geschikt voor een voorlopige inschatting van de trillingsbelasting.



Het aangegeven trillingsniveau representeert de voornaamste toepassingen van het elektrische gereedschap. Als echter het elektrische gereedschap wordt gebruikt voor andere toepassingen, met verschillende accessoires, met afwijkende inzetgereedschappen of onvoldoende onderhoud, kan het trillingsniveau afwijken. Dit kan de trillingsbelasting gedurende de gehele arbeidsperiode duidelijk verhogen.

Voor een nauwkeurige schatting van de trillingsbelasting moet ook rekening worden gehouden met de tijd waarin het gereedschap uitgeschakeld is, of waarin het gereedschap wel loopt, maar niet werkelijk wordt gebruikt. Dit kan de trillingsbelasting gedurende de gehele arbeidsperiode duidelijk verminderen.

Leg aanvullende veiligheidsmaatregelen ter bescherming van de bediener tegen het effect van trillingen vast, zoals: Onderhoud van elektrische gereedschappen en inzetgereedschappen, warm houden van de handen, organisatie van het arbeidsproces.

3 Leveringsomvang

- Buisreinigingsmachine
- Geleideslang
- Gebruiksaanwijzing

4 Beschrijving van het typeplaatje

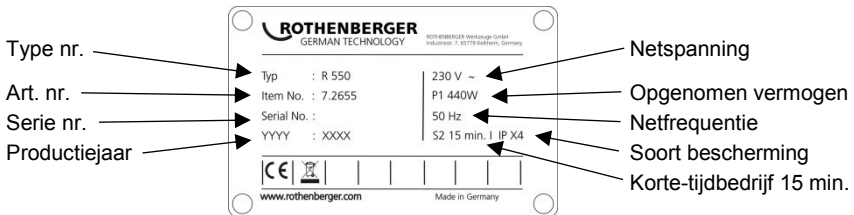

5 Net aansluiting

Uitsluitend op enkelfasige wisselstroom en uitsluitend op de op het typeplaatje aangegeven netspanning aansluiten. Alleen op stopcontacten met randaarding aansluiten. De machine mag uitsluitend middels een aardlekschakelaar met een nominale lekstroom van max. 10 - 30 mA gebruikt worden.

Aansluiten: apparaat op een stopcontact aansluiten en op de groene 'RESET' knop drukken.

Nadat het rode indicatielampje gaat branden, is het apparaat klaar voor gebruik. Bij het loskoppelen van het apparaat van de netspanning of bij stroomuitval schakelt het apparaat automatisch uit.

Functionaliteitstest: druk op de blauwe 'TEST' knop. Het apparaat schakelt uit. Druk op de 'RESET' knop: Nadat het rode indicatielampje gaat branden, is het apparaat klaar voor gebruik.

Voer iedere keer wanneer u het apparaat in gebruik gaat nemen een functionaliteitstest uit. Als het apparaat herhaaldelijk niet werkt, laat het dan controleren.

Let er a.u.b. op, dat bij het gebruik van dit apparaat altijd alle fundamentele veiligheidsmaatregelen in acht worden genomen. Let erop, dat elektrische apparaten altijd op een juiste manier gebruikt moeten worden, om levensgevaarlijke situaties te voorkomen.

Betrouwbare bescherming van personen tegen gevaarlijke elektrische schokken. Lekstromen worden in een fractie van een seconde gedetecteerd en de stroomtoevoer wordt onderbroken. Het gevaar voor mens en dier is drastisch ingeperkt.

- Het elektrische gereedschap mag nooit zonder de meegeleverde PRCD-aardlekschakelaar gebruikt worden.
- Het vervangen van de netstekker of het netsnoer moet altijd worden gedaan door de fabrikant van het elektrische apparaat of door zijn klantenservice.
- Houd water uit de buurt van de elektrische onderdelen van het elektrische gereedschap en uit de buurt van personen op de werkplek.

5.1 Ingebruikname van de PRCD-aardlekschakelaar



Alleen voor wisselstroom! Let op de juiste netspanning!

Voer elke keer voordat u het apparaat in gebruik neemt de volgende testprocedure op de PRCD-schakelaar uit:

1. Steek de stekker van de PRCD-schakelaar in het stopcontact.
2. Druk op RESET. Het signaallampje gaat ROOD branden (AAN).
3. Trek de stekker uit het stopcontact. Het signaallampje gaat uit.
4. Herhaal punt 1 en 2.
5. Druk op TEST. Het rode signaallampje gaat uit.
6. Druk op RESET, om het apparaat in te schakelen (ROOD).



Deze veiligheidsvoorziening beschermt tegen storingen in het aangesloten apparaat, niet tegen storingen in de voorafgaande installatie.

6 Gebruik en werking van het apparaat

6.1 Standaardspiraal gebruiken

(A)

De bruikbare spiraaldiameters en spiraallengten zijn in het punt "Technische gegevens" aangegeven.

De spiralen kunnen via de koppelingen met elkaar worden verbonden en middels een separatiepijp weer in afzonderlijke delen worden verdeeld, hiervoor de scheidingsleutel in de boring van de koppeling steken en de koppeling zijwaarts uit elkaar halen.



De spiraalgedeeltes slechts zolang gebruiken zoals ze daadwerkelijk benodigd worden!
Geen vervormde spiralen gebruiken!

- Spiraal langs binnen uit de bevestigingsmand verwijderen.
- Spiraal door de machine schuiven.
- Monteer de veiligheidsslang aan de achterkant van de machine en controleer de vergrendeling



Veiligheidsslang steeds gebruiken! De veiligheidsslang dient als trillingdempende geleidingsinrichting van de spiraal, als beschermende maatregel, als veiligheidselement voor het met de bediening belaste personeel en voorkomt ongecontroleerd slingeren!

6.2 Spiraal van 8 mm / 10 mm gebruiken

(B)

Bij smalle buizen c.q. pijpbochtstukken spiralen van 8 mm of 10 mm spiralen gebruiken (optionele toebehoren).

- Spiraal van ca. 30 cm uit het adaptermagazijn trekken.
- Adaptermagazijn langs achteren in de machine schuiven en vergrendelen. Om adaptermagazijn af te remmen, handmatige hefboom helemaal naar boven trekken.

Gebruik bij de eerste poging om de verstopping te verhelpen uitsluitend de boor met de kleinste diameter en boor eerst de verstopping open. Wanneer vervolgens de verstopping aangeboord of geopend is en het doorstromen begint, boor dan met de voor de buis geschikte, grootst mogelijke boor de verstopping volledig open. Zodra de verstopping verholpen is, naspelen en indien aanwezig, met een kettingschraper-boorwerktuig de buiswand reinigen (indien mogelijk bij stromend water).

Al naargelang de verstopping kunnen er verschillende werktuigen aan de standaardspiraal bevestigd worden.



Recht boortoestel: om de aard van de verstopping na te gaan



Stamperboortoestel: an omwille van diens flexibiliteit voor licht textiel en celluloseverstopping gebruikt worden, de stamper vergemakkelijkt het doordringen in een pijpbochtstuk



Trechterboortoestel: wordt doelgericht bij textiel en celluloseverstopping gebruikt. Door de trechervormige constructie heeft dit werktuig een groot detectiebereik en kan het ook als terughaalwerktuig in de buis overgebleven spiralen gebruikt worden



Gaffelsnijdkop: voor het uitboren van vetaanslag of verkleining van voden en gelijkaardige materialen



Schoepkopboortoestel: gebogen speciaal werktuig voor dichtgeslibde of aangeslibde vormen van aanslag

Bevestigen: werktuig op koppeling schuiven tot het vast klikt.

Verwijderen: scheidings sleutel in boring schuiven en werktuig zijdelings uit koppeling schuiven.

6.4 Handmatige hefboom verzetten

(D)

R650:

De handmatige hefboom kan facultatief bovenaan of zijwaarts aangebracht worden.

- Ombouw naar zijdelingse positie: huls omlaag duwen, hefboom uittrekken en in de zijdelingse opening steken.
- Ombouw naar bovenste positie: hefboom uittrekken, huls omlaag trekken, hefboom insteken en huls terug vast laten klikken

R750:

De handmatige hefboom kan naar voren gedraaid worden om de machine beter te kunnen doortrekken.

- Huls omlaag duwen, hefboom uittrekken en 180° verdraaid terug aanbrengen



Kartelhuls voor het borgen resp. blokkeren verdraaien en controleren of de klemhendel niet getrokken kan worden!

6.5 Draagstand

(E)

Om te dragen, kan de handmatige hefboom vergrendeld worden: hiervoor handmatige hefboom indrukken en aan vergrendeling trekken. Om de vergrendeling los te maken, handmatige hefboom even indrukken.

6.6 Veiligheidshandschoenen

Informatiebrochure voor veiligheidshandschoenen volgens EU-richtlijn 89/686/EWG.

Appendix II, paragraaf 1.4. alleen voor minimale gevaren.

Dit paar handschoenen is conform hoofdstuk II, artikel 8, paragraaf 3, uitgezonderd van de keuring van het proefmodel, en wordt in categorie 1 gerangschikt. Er wordt verondersteld, dat de doelmatigheid tegenover geringe risico's, zonder gevaar gehandhaafd wordt.

De mate van veiligheid wordt bepaald door de eisen, en die kunnen zijn: van mechanische, chemische of temperatuurafhankelijke aard en soortgelijke invloeden, die een categorie 2 veiligheidsgraad niet vereisen. Er moet van tevoren een risicoanalyse worden uitgevoerd; ook moet,

door het passen van de handschoenen, de noodzakelijke maat worden vastgesteld, opdat de handschoenen passen. Bij gebruik van accessoires, bijv. onderhandschoenen, moet erop gelet worden, dat de werking negatief beïnvloed zou kunnen worden.

De handschoenen moeten op de juiste manier bewaard worden, d.w.z. in dozen in droge verpakking. Door invloeden zoals vochtigheid, temperatuur, licht en natuurlijke materiaalveranderingen gedurende een bepaalde periode, kunnen de eigenschappen van het product veranderen. Een vervaltijd kan niet gegeven worden, omdat deze afhankelijk is van de mate van achteruitgang, het gebruik en het toepassingsgebied.

Onderhoud middels in de handel gebruikelijke reinigingsmiddelen (bijv. borstels, poetsdoeken, enz.) wordt aangeraden. Wassen of chemisch reinigen is slechts toegestaan na het inwinnen van advies bij een erkende vakhandel.

Voor veranderingen van de eigenschappen is de fabrikant niet aansprakelijk. Voor ieder gebruik moet in ieder geval worden gecontroleerd of de handschoenen nog in orde zijn.

6.7 In-/uitschakelen

(F)

→ Motor aan de schakelaar respectievelijk in- en uitschakelen:



Motor uit



draaiing naar rechts; verstopping lossen



draaiing naar links; klemgeraakte spiraal terughalen

→ Draaiing van de spiraal verzetten door de handmatige hefboom in te drukken.

6.8 Bediening

(G)



Controleer a.u.b. of de veiligheidsslang op de machine is aangebracht.

→ Geschikte spiraal inschuiven, veiligheidsslang bevestigen en geschikt werktuig bevestigen.

→ Machine max. 50 cm vóór de opening van de te reinigen buis plaatsen. Machine aan de schakelaar "Aan/uit" op draaiing naar rechts zetten.

→ Spiraal in buis ca 50 cm introduceren. Handmatige hefboom indrukken, spiraal draait.



De spiraal uitsluitend met de bijgevoegde, speciale beschermende handschoen bedienen.

→ Handmatige hefboom terug loslaten en spiraal verder in de buis schuiven. Procédé herhalen tot er tegendruk gewaargeworden wordt; verstopping is bereikt!

→ Spiraal nog zover uit de machine trekken tot de spiraal in een boog (werkboog) voorgespannen is.



Niet een te grote werkboog vormen - Gevaar voor lichamelijk letsel!

→ Handmatige hefboom bedienen en aan de werkboog spiraal tegen verstopping duwen.

→ Als de spiraal zo ver in de buis gedrongen is, dat de werkboog ontspannen is, handmatige hefboom loslaten, spiraal uit de machine trekken en nieuwe werkboog vormen.

→ Herhaal dit proces door vooruit te duwen en terug te trekken tot de verstopping verholpen is. Vervolgens handmatige hefboom loslaten en de spiraal uittrekken.

Bij stroefheid handmatige hefboom bedienen en spiraal even laten draaien.

Let er bij stroefheid beslist op, dat door het rechtsom-linksom-draaien, de spiraal bij het zich vastwerken (rechts) en vrijmaken (links), niet vast komt te zitten.



Indien het werktuig aan de verstopping vastgeraakt, handmatige hefboom loslaten, machine op draaiing naar links schakelen!

→ Door het heen en weer bewegen en rechtsom-linksom-draaien van de spiraal bij ingedrukte hefboom, het werktuig van de verstopping vrijmaken.



Vóór alle schoonmaak- en onderhoudswerkzaamheden de netstekker uit het stopcontact halen!

De machine op 2 smeerpunten met universeel vet doorsmeren.

Smeerpunt 1: dagelijks of afhankelijk van gebruik.

Smeerpunt 2: telkens na 100 uren productie, hiervoor linkse afdekking losschroeven.

Het apparaat moet zorgvuldig worden behandeld en regelmatig schoongemaakt worden.

Na elk gebruik moeten de spiralen en werktuigen schoongemaakt en geconserveerd worden. Wij adviseren daartoe ons speciale onderhoudsmiddel 'ROWONAL'.



Alle onderhouds-, service- en reparatiewerkzaamheden mogen uitsluitend door opgeleid en vakkundig personeel worden uitgevoerd!

8 Spanklauwen uitwisselen

Als de spiraal tijdens de werking niet meer meedraait en doorglijdt, dan zijn de spanklauwen wellicht vettig geworden en moeten ze schoongemaakt worden; het kan ook zijn dat de spanklauwen versleten zijn en vervangen moeten worden.

8.1 R550 - R650**(I)**

- Rechtse afdekking losschroeven
- Afsluitdop uitnemen. Contraoer losdraaien en instelschroef teruggedraaien tot de veren van de spanklauwen ontspannen zijn.
- Handmatige hefboom omhoog trekken en vasthouden, spanklauwen verwijderen; hiervoor spanklauwen samen duwen.
- Nieuwe spanklauwen aanbrengen.
- Instelschroef zover vastdraaien tot de maximale spiraaldiameter nog doorgeschoven kan worden. Contraoer vast aandraaien en afsluitdop aanbrengen.
- Afdekking bevestigen.

8.2 R750**(K)**

- Schroef de schroeven op de kap los. (De schroeven zijn met de kap verbonden) De kap aan de voorkant met de beide schroeven verwijderen.
- De klembekken stuk voor stuk naar voren verwijderen. Reinig dan de behuizing, en plaats vervolgens nieuwe spanklauwen.
- De kap weer aanbrengen en de schroeven vastdraaien.

Naam	ROTHENBERGER artikelnummer
Geleidehandschoen (links)	72120
Geleidehandschoen (rechts)	72121
ROWONAL roestverwijderingsmiddel (5 l)	72140
ROWONAL spiralen-combi-spray (0,2 l)	72142
Geleideslang R550/ R600-650/ R750	72540/ 72541/ 72559
Scheidings sleutel Ø 16/ 22-32/ 8 mm	72100/ 72101/ 72102
Spanklauwen R550/ R600-650/ R750	72538/ 72638/ 72563
Spanklauwen R750	72916
Adapter Magazine R550/ R600-650/ R750	72511/ 72514/ 72515
Keramische beschermende buis	72705
Driepootbasis	58182
www.rothenberger.com	

10 Klantenservice

De ROTHENBERGER service-locaties zijn er om u te helpen (zie lijst in de catalogus of online). Via deze service-locaties zijn ook vervangende onderdelen verkrijgbaar.

Bestel uw accessoires en reserveonderdelen via de vakhandel of maak gebruik van onze service-after-sales hotline:

Telefoon: + 49 (0) 61 95 / 800 – 8200

Fax: + 49 (0) 61 95 / 800 – 7491

Email: service@rothenberger.com

www.rothenberger.com

11 Afvalverwijdering

Delen van het apparaat zijn recyclebare materialen en kunnen dus opnieuw worden gebruikt. Hiertoe staan geregistreerde en gecertificeerde recyclebedrijven ter beschikking. Voor de milieuvriendelijke verwerking van de niet-recyclebare delen (bijv. elektronisch schroot) dient u de plaatselijk bevoegde afvaldiensten te raadplegen.

Alleen voor de EU-landen:

Werp elektrisch gereedschap niet in het huisvuil! Volgens de Europese richtlijn 2012/19/EG betreffende uitgediende elektro- en elektronica-apparatuur en haar omzetting in nationaal recht moet niet meer bruikbaar elektrisch gereedschap afzonderlijk worden verzameld en milieuvriendelijk voor recycling beschikbaar worden gesteld.

1	Indicações sobre a segurança	62
1.1	Instruções de segurança específicas	62
1.2	Instruções de segurança específicas	63
1.3	Riscos residuais	64
1.4	Utilização correcta	64
2	Dados técnicos / Campos de aplicação	64
3	Material fornecido	65
4	Descrição da placa de identificação	65
5	Fonte de alimentação	65
5.1	Colocação em funcionamento do interruptor PRCD	66
6	Função do equipamento	66
6.1	Inserir a espiral standard (A)	66
6.2	Inserir espirais de 8 mm / 10 mm (B)	66
6.3	Inserir as ferramentas (C)	67
6.4	Mudar a alavanca manual (D)	67
6.5	Posição de suporte (E)	67
6.6	Luvas de protecção	67
6.7	Ligar/Desligar (F)	68
6.8	Utilização (G)	68
7	Conservação e manutenção	68
8	Substituir os mordentes	69
8.1	R550 - R650 (I)	69
8.2	R750 (K)	69
9	Acessórios	69
10	Serviço de apoio ao cliente	70
11	Eliminação	70

Identificações neste documento:



Perigo!

Este símbolo avisa de danos pessoais.



Atenção!

Este símbolo avisa de danos materiais ou ambientais.



Incentivo para acções

1.1 Instruções de segurança específicas



ATENÇÃO! Durante a utilização de ferramentas eléctricas devem ser cumpridas as seguintes medidas de segurança básicas para protecção contra choque eléctrico, risco de lesões e de incêndio.

Leia atentamente todas estas instruções antes de utilizar esta ferramenta eléctrica e guarde as instruções de segurança num local seguro.

Manutenção e colocação em serviço:

- 1 **Limpeza, manutenção e lubrificação regulares.** Antes de cada ajuste, reparação ou manutenção, retire a ficha da tomada.
- 2 **O equipamento deve ser reparado apenas por técnicos qualificados e apenas com peças de substituição originais.** Desse modo é garantido que a segurança do equipamento se mantém.

Trabalho em segurança:

- 1 **Mantenha a sua área de trabalho organizada.** A desorganização da área de trabalho pode provocar acidentes.
- 2 **Tenha em consideração as influências ambientais.** Não exponha ferramentas eléctricas à chuva. Não utilize ferramentas eléctricas em ambientes húmidos ou molhados. Certifique-se de que a área de trabalho se encontra bem iluminada. Não utilize ferramentas eléctricas no caso de existir risco de incêndio ou explosão.
- 3 **Proteja-se contra eventuais choques eléctricos.** Evite o contacto físico com peças ligadas à terra (por ex.: tubos, radiadores, fogões eléctricos, refrigeradores).
- 4 **Mantenha outras pessoas afastadas.** Não permita que outras pessoas, especialmente crianças, toquem na ferramenta eléctrica ou no cabo. Mantenha-se afastado da área de trabalho.
- 5 **Guarde as ferramentas eléctricas não utilizadas num local seguro.** As ferramentas eléctricas não utilizadas devem ser colocadas num local seco, alto ou fechado, fora do alcance das crianças.
- 6 **Não sobrecarregue a sua ferramenta eléctrica.** Trabalhe melhor e com mais segurança com a potência indicada.
- 7 **Utilize a ferramenta eléctrica correcta.** Não utilize máquinas com fraca potência para trabalhos pesados. Não utilize a ferramenta eléctrica para propósitos para os quais não foi concebida. Não utilize serras circulares manuais para cortar postes de construção ou toros de madeira.
- 8 **Use vestuário apropriado.** Não use vestuário largo ou acessórios, pois estes podem ficar presos pelas peças móveis. Durante os trabalhos ao ar livre, recomenda-se o uso de calçado anti-derrapante. Se tiver cabelo comprido, use uma rede para o cabelo.
- 9 **Utilize equipamento de protecção.** Use óculos de protecção. Utilize uma máscara de respiração quando realizar trabalhos que provoquem poeira.
- 10 **Fechem o dispositivo de aspiração de poeira.** Caso se encontrem disponíveis ligações para a aspiração de poeira e sistema de recolha, certifique-se de que estes estão fechados e que são utilizados correctamente.
- 11 **Não utilize o cabo para fins para os quais não foi concebido.** Não utilize o cabo para remover a ficha da tomada. Proteja o cabo contra calor, óleo e cantos afiados.
- 12 **Proteja a peça de trabalho.** Utilize dispositivos de fixação ou um torno de apertar para fixar a peça de trabalho. Desse modo fica mais segura do que se for apertada manualmente.
- 13 **Evite uma postura anormal.** Garanta um estado seguro e mantenha sempre o equilíbrio.
- 14 **Faça a manutenção da ferramenta com a devida precaução.** Mantenha a ferramenta de corte afiada e limpa para poder trabalhar melhor e com mais segurança. Siga as instruções para lubrificação e substituição da ferramenta. Controle regularmente a ligação de acesso da ferramenta eléctrica e mande um técnico qualificado substituí-la caso seja danificada.

Verifique regularmente os cabos de extensão e substitua-os caso apresentem danos. Mantenha as mãos secas, limpas e sem gordura ou óleo.

- 15 **Retire a ficha da tomada.** Se a ferramenta eléctrica não for utilizada, antes da manutenção e aquando da substituição de ferramentas, tais como por exemplo lâminas de serra, perfuradoras, fresas.
- 16 **Não deixe quaisquer chaves de ferramentas presas.** Antes de ligar a ferramenta verifique se a chave e a ferramenta de ajuste foram removidas.
- 17 **Evite o arranque sem supervisão.** Durante a inserção da ficha na tomada certifique-se de que o interruptor está desligado.
- 18 **Utilize um cabo de extensão para espaços exteriores.** Em espaços ao ar livre utilize apenas cabos de extensão permitidos para esse fim e devidamente identificados.
- 19 **Seja cuidadoso.** Esteja atento aquilo que está a fazer. Trabalhe conscientemente. Não utilize a ferramenta eléctrica se não estiver concentrado.
- 20 **Verifique se a ferramenta eléctrica possui eventuais danos.** Antes de continuar a utilizar a ferramenta eléctrica, os dispositivos de protecção ou as peças ligeiramente danificadas têm de ser cuidadosamente inspeccionados de modo a garantir que se encontram a funcionar em perfeitas e correctas condições. Verifique se as peças móveis estão a funcionar correctamente e se não bloqueiam ou se as peças se encontram danificadas. Todas as peças têm de ser correctamente montadas e todos os requisitos têm de ser cumpridos para garantir o funcionamento correcto da ferramenta eléctrica.
Os dispositivos de protecção e as peças danificados têm de ser correctamente reparados ou substituídos numa oficina certificada, desde que nada seja indicado em contrário no manual de utilização. Os interruptores danificados têm de ser substituídos numa oficina do cliente.
Não utilize qualquer ferramenta eléctrica na qual os interruptores não liguem ou desliguem.
- 21 **Atenção.** A utilização de ferramentas de substituição e acessórios diferentes pode representar risco de lesão para si.
- 22 **A sua ferramenta eléctrica deve ser reparada por um electricista.** Esta ferramenta eléctrica corresponde às condições de segurança relevantes. As reparações apenas devem ser realizadas por um electricista, utilizando peças de substituição originais; caso contrário, podem surgir acidentes para o utilizador.

1.2 Instruções de segurança específicas

Alimentar as espirais apenas com as luvas de rebites apropriadas (art. N.º 72120 esquerda; art. N.º 72121 direita). Não voltar a utilizar as luvas de rebites se estiverem danificadas. (As luvas de rebites não constituem um equipamento de protecção pessoal de acordo com a 89/686/CEE - ver também 6.6).

Durante a utilização das luvas de rebites deverá certificar-se que utiliza adicionalmente luvas descartáveis de látex por baixo das luvas de rebites por motivos higiénicos (não utilizar novamente quaisquer luvas de látex danificadas).

A torção tem de ser totalmente removida do cesto de retenção antes de a máquina poder ser ligada.

Durante os trabalhos de limpeza, utilizar botas de borracha (isolamento).

Antes de inserir a ficha na tomada, certifique-se de que o interruptor da máquina de limpeza de tubos está na posição 0 ou DESLIGADO.

Fundamentalmente aquando da utilização de aparelhos eléctricos, a tensão de rede eléctrica deve ser cumprida e, em geral, trabalhar com o tubo de protecção e luvas protectoras.

Selecione a ferramenta adequada para o respectivo entupimento e de acordo com o diâmetro do tubo a limpar para evitar que a ferramenta encrave no entupimento e que a torção seja projectada do tubo.

Com esta máquina e os respectivos acessórios apenas deve limpar tubos de águas residuais. Não limpe chaminés, poços, etc. de modo a evitar danos.

Não altere as ferramentas através de rectificação ou um processo similar de modo a evitar danos nos tubos/curvas de tubos.

Utilize um sistema de câmara para detectar as causas de entupimento no tubo.

Trabalhar apenas em cabos elétricos em perfeito estado e instalados de acordo com as disposições VDE.

A espiral não deve funcionar sem tubo flexível guia!

A limpeza mecânica dos tubos deve ser realizada sempre a partir de cima em direção ao entupimento.

Ter atenção para que durante a limpeza dos tubos não sejam acionados quaisquer pontos de abastecimento de água para o tubo que está a ser trabalhado. Pode ocorrer o congestionamento!

Durante a limpeza dos tubos, a máquina não pode funcionar sem supervisão!



Tampas protetoras: Todas as peças em movimento devem ser protegidas com tampas protetoras. A remoção e/ou o funcionamento sem estas tampas protetoras é estritamente proibido!

É necessário proteger o local de instalação (rua, poço), de modo a não infligir danos a transeuntes e cobrir sempre poços a descoberto ou escoadouros.

Verificar a existência de gases tóxicos ou explosivos no ambiente em estudo com um detetor de gás!

Após cada utilização, a máquina e os acessórios têm de ser limpos e desinfetados.

É necessário usar o equipamento de proteção pessoal recomendado para realizar todos os trabalhos. Capacete, luvas de proteção, colete refletor!

Após cada atividade é necessário lavar e desinfetar as mãos, pois existe risco elevado de infeção devido à presença de agentes patogénicos!

1.3 Riscos residuais

Também mediante o cumprimento de todas as instruções de segurança existe, por ex.: os seguintes riscos residuais: podem saltar espirais (com uma curvatura de trabalho demasiado grande formam-se laços), existindo assim o perigo de ficar preso. A espiral pode saltar do tubo sob tensão ~ perigo de lesão!

1.4 Utilização correcta

As máquinas de limpeza de tubos destinam-se exclusivamente à limpeza de tubos com os seguintes diâmetros:

R550: 40-100mm, **R600-650:** 20-150mm, **R750:** 50-200mm

As máquinas de limpeza de tubos apenas são apropriadas para funcionamento a curto prazo e, como tal, apenas devem ser operadas ininterruptamente durante no máx. 15 min! Não use este produto de outra maneira sem ser a normal para o qual foi concebido!

2 Dados técnicos / Campos de aplicação

Tensão da rede	230 - 240 V, 50 Hz, 110-115V, 50-60Hz			
	<u>R550</u>	<u>R600</u>	<u>R650</u>	<u>R750</u>
Número do item: 230V	72686	72687	72688	72689
110/115V	72631	72632	72633	72634
Potência P1 (W).....	440	690	1350	1400
Velocidade de rotação de trabalho)	575 min-1	460 min-1	620 min-1	460 min-1
Tara (kg) aprox.	15	20,9	22,8	29,5
Dimensões da espiral (mm)	Ø 16	Ø 16/22	Ø 16/22	Ø 22/32
Dimensões da espiral com acess. (mm)	Ø 8/10	Ø 8/10	Ø 8/10	Ø 8/10/16
Comprimento máximo de trabalho (m)	40	60	65	80
Gama de trabalho diâmetro (mm)	Ø 20-100	Ø 20-150	Ø 20-150	Ø 20-200
Modo de operação	S2 15min	S2 15min	S2 15min	S2 15min

Realizar um teste de funcionamento antes de cada colocação em funcionamento. No caso de repetidas avarias, verificar o aparelho ligado.

Por favor tenha em consideração que a utilização deste aparelho não substitui qualquer medida de segurança básica. Para evitar perigo de morte, tenha sempre em atenção a correcta utilização dos aparelhos eléctricos.

Utilizar equipamento de protecção pessoal seguro contra choque eléctrico. As falhas eléctricas são detectadas em fracções de segundos e a energia é imediatamente interrompida. A ameaça para as pessoas e animais diminui drasticamente.

- A ferramenta eléctrica não deve ser nunca utilizada sem o PRCD fornecido.
- A substituição da ficha ou do cabo de alimentação deve ser sempre realizada pelo fabricante da ferramenta eléctrica ou pelo respectivo serviço de apoio ao cliente.
- Deve manter as peças eléctricas da ferramenta eléctrica afastadas da água e manter as pessoas distantes da área de trabalho.

5.1 Colocação em funcionamento do interruptor PRCD



Apenas para corrente alternada! Observar a tensão de alimentação!

Antes de colocar o aparelho em funcionamento realize os seguintes procedimentos de teste no interruptor PRCD:

1. Ligue a ficha do PRCD à tomada.
2. Prima em RESET. O indicador muda para VERMELHO (LIGADO).
3. Retire a ficha da tomada. O indicador desliga-se.
4. Repita os passos 1 e 2.
5. Prima em TEST. O indicador vermelho desliga-se.
6. Prima em RESET para ligar o aparelho (VERMELHO).



Este dispositivo de protecção protege contra falhas no aparelho ligado, não contra falhas no sistema previsto.

6 Função do equipamento

6.1 Inserir a espiral standard

(A)

O diâmetro e o comprimento da espiral a inserir estão indicados nos dados técnicos.

As espirais podem ser ligadas ao acoplamento entre si e separadas novamente através de um pino de separação na peça unitária; para tal, encaixar o disjuntor no furo do acoplamento e separar o acoplamento de lado.



Inserir apenas as secções de espiral efectivamente necessárias!

Não utilizar quaisquer espirais deformadas!

- Retirar a espiral do cesto de retenção por dentro.
- Passar a espiral ao longo da máquina.
- Colocar a mangueira de protecção desde a parte traseira sobre a máquina e verificar o bloqueio da cavilha de retenção.



Utilizar sempre o protecção da mangueira! O protecção da mangueira serve de guia amortecedora de vibrações da espiral, de colectador ou protector de impurezas, de elemento de segurança do pessoal de operação e evita um choque descontrolado!

6.2 Inserir espirais de 8 mm / 10 mm

(B)

Em tubos estreitos ou tubos curvos utilizar espirais de 8 mm ou 10 mm (acessório opcional).

- Retirar espirais com cerca de 30 cm do carregador do adaptador.
- Deslocar e travar o carregador do adaptador na máquina, por trás. Para travar o carregador do adaptador, puxar a alavanca manual totalmente para cima.

Na primeira utilização para desbloqueio, utilizar apenas a perfuradora de diâmetro mais pequeno e perfurar de imediato o bloqueio. Se o bloqueio está perfurado ou aberto e é iniciado um escoamento, perfurar completamente o bloqueio com a maior perfuradora adaptada possível. Se o bloqueio for solucionado, enxaguar e, se disponível, limpar a parede do tubo com uma perfuradora para tubos com correia (se possível, com água corrente).

Consoante a obstrução, podem ser fixas várias ferramentas na espiral standard.



Broca direita: Para reconhecimento do tipo de obstrução



Broca claviforme: Devido à sua flexibilidade pode ser utilizada para obstrução de têxteis leves e de celulose, esta clava facilita a introdução em tubos curvos estreitos



Broca cónica: Utilizada preferencialmente em têxteis e obstrução de celulose. Devido à sua forma cónica, esta ferramenta possui um vasto campo de detecção, podendo ser também ser utilizada como ferramenta para retirar espirais que permaneceram no tubo



Cabeça de corte de forquilha: Para eliminar por fricção deposições de gordura ou para fragmentar trapos e materiais semelhantes



Broca com cabeça achatada: ferramenta especial dobrada para deposições enlameadas ou arenosas

Fixar: Inserir a ferramenta no acoplamento até encaixar.

Remover: Inserir o disjuntor no furo e deslocar a ferramenta, de lado, para fora do acoplamento.

6.4 Mudar a alavanca manual

R650:

A alavanca manual pode ser colocada, opcionalmente, em cima ou de lado.

- **Mudar para a posição lateral:** Premir o casquilho para baixo, retirar a alavanca e encaixar na abertura lateral.
- **Mudar para a posição superior:** Retirar a alavanca, puxar o casquilho para baixo, encaixar a alavanca e deixar o casquilho engatar de novo

R750:

A alavanca manual pode ser rodada para a frente de modo a poder puxar melhor a máquina.

- Premir o casquilho para baixo, retirar a alavanca e inseri-la novamente rodada em 180°



Rodar o mandril de estriagem para fixar ou bloquear e verificar se a alavanca de fixação está bem fixa!

6.5 Posição de suporte

Para o suporte, a alavanca manual pode ser travada. Para tal, pressionar a alavanca manual e puxar o travamento. Para soltar o travamento, pressionar brevemente a alavanca manual.

6.6 Luvas de protecção

Brochura informativa para luvas de protecção segundo a Directiva UE 89/686/CEE.

Anexo II, Parágrafo 1.4. apenas para perigos mínimos.

Este par de luvas foi excluído do exame CE de tipo de acordo com o capítulo II, artigo 8, alínea 3 e foi classificado na categoria 1. Assume-se que a eficácia contra riscos menores foi comprovada sem perigo.

O grau de protecção foi determinado pelos requisitos que podem ser: do tipo mecânico, químico ou do funcionamento da temperatura, bem como influências semelhantes que não promovam um grau de protecção da categoria 2. Deve ser realizada uma análise dos riscos prévia através de um ensaio de uso para determinar o tamanho necessário para que a luva sirva. Através da utilização de peças acessórias, por ex.: luvas para usar por baixo de outras, deve atentar à eventual influência negativa sobre o funcionamento.

As luvas devem ser guardadas correctamente, isto é, dentro das embalagens num local seco. Influências tais como humidade, temperaturas, luz, bem como alterações de substâncias naturais durante um determinado período podem causar a alteração das suas características. Não é possível indicar um período de vida útil para as luvas, dado tal depender do seu índice de desgaste, da utilização e do âmbito de utilização.

Recomenda-se a manutenção das luvas através de materiais de limpeza disponíveis no mercado (por ex.: escovas, panos de limpeza, etc.). A lavagem ou a limpeza com produtos químicos necessita de aconselhamento prévio por parte de um especialista certificado.

O fabricante não assume qualquer responsabilidade por quaisquer alterações efectuadas às características das luvas. Antes de utilizar novamente as luvas, deverá verificar sempre a sua integridade.

6.7 Ligar/Desligar

(F)

→ Ligar e desligar o motor no interruptor:



Motor desligado



Rotação à direita; soltar obstrução



Rotação à esquerda; restabelecer espiral presa

→ Deslocar a espiral, premindo a alavanca manual em rotação.

6.8 Utilização

(G)



Por favor verifique se a mangueira de proteção está colocada na máquina.

- Inserir a espiral adequada, fixar o proteção da mangueira e fixar a ferramenta adequada.
- Colocar a máquina a máx. de 50 cm antes da abertura do tubo a limpar. Colocar a máquina na rotação à direita no interruptor de ON/OFF.
- Inserir a espiral no tubo cerca de 50 cm. Pressionar a alavanca manual, a espiral gira.



Conduzir a espiral apenas com as luvas especiais de proteção fornecidas.

- Soltar novamente a alavanca manual e continuar a inserir a espiral no tubo. Repetir o processo até se sentir a contra-pressão; chegada à obstrução!
- Puxar a espiral para fora da máquina, até a espiral se encontrar pré-tensada num arco (arco de trabalho).



Não formar uma curvatura de trabalho demasiado grande – perigo de lesão!

- Accionar a alavanca manual e pressionar a espiral no arco de trabalho contra a obstrução.
- Se a espiral se encontrar introduzida no tubo, de modo a que o arco de trabalho esteja aliviado, soltar a alavanca manual, retirar a espiral da máquina e formar um novo arco de trabalho.
- Repetir o processo movendo para a frente e para trás até se eliminar a obstrução, soltar depois a alavanca manual e retirar a espiral.

Em caso de prisões, accionar a alavanca manual e rodar brevemente a espiral.

Em caso de rigidez, ter absoluto cuidado para através do movimento direita-esquerda evitar que a espiral em caso de encravamento (direita) e desbloqueio (esquerda) não fique fixa.



Se a ferramenta ficar presa na obstrução, soltar a alavanca manual, comutar a máquina para a rotação para a esquerda!

- Através do movimento de balanço e do movimento direita-esquerda da espiral, soltar a ferramenta do bloqueio com a alavanca premida.

7 Conservação e manutenção



Antes de proceder à conservação e manutenção do aparelho, retirar a ficha de alimentação!

Lubrificar a máquina nos 2 pontos de lubrificação com massa consistente universal.

Ponto de lubrificação 1: diariamente ou após utilização no trabalho.

Ponto de lubrificação 2: em cada 100 horas de serviço, desenroscar aqui a cobertura do lado esquerda.

O aparelho tem de ser manuseado com cuidado e limpo regularmente.

Após cada utilização, é necessário limpar e realizar a manutenção das espirais e das ferramentas. Para isso, recomendamos o nosso produto de tratamento de espirais "ROWONAL".



Todos os trabalhos de manutenção, conservação e reparação devem ser realizados apenas por técnicos qualificados!

8 Substituir os mordentes

Se a espiral deixar de rodar durante a utilização e deslizar, as garras de pressão estão sujas com gordura e têm de ser limpas ou descartadas e têm de ser substituídas.

8.1 R550 - R650

(I)

- Desenroscar a cobertura do lado direito
- Retirar os bujões de fecho. Desapertar a contraporca e desenroscar o parafuso de ajuste até o mordente ficar aliviado.
- Puxar a alavanca manual para cima e mantê-la nessa posição, retirar os mordentes, comprimindo-os.
- Inserir os novos mordentes.
- Enroscar o parafuso de ajuste, até ainda ser possível inserir o diâmetro máximo da espiral. Apertar a contraporca e inserir os bujões de fecho.
- Fixar a cobertura.

8.2 R750

(K)

- Desapertar os parafusos na tampa. (Os parafusos estão fixos à tampa) Remover a tampa para a frente com os dois parafusos.
- Remover a tampa de fixação de uma vez para a frente. De seguida, limpar o compartimento e depois inserir novas garras de fixação individualmente.
- Colocar novamente a tampa e apertar os parafusos.

9 Acessórios

Nome do acessório	Número de peça da ROTHENBERGER
Luvras de proteção da guia (esquerda)	72120
Luvras de proteção da guia (direita)	72121
Solvente anti-ferrugem ROWONAL (5 l)	72140
Spray combinado de espirais ROWONAL (0,2 l)	72142
Tubo flexível guia R550/ R600-650/ R750	72540/ 72541/ 72559
Chave de desacoplamento Ø 16/ 22-32/ 8 mm	72100/ 72101/ 72102
Spannbacken R550/ R600-650/ R750	72538/ 72638/ 72563
Spannzangen R750	72916
Revista adaptador R550/ R600-650/ R750	72511/ 72514/ 72515
Tubo de protecção de cerâmica	72705
Base do tripé	58182

www.rothenberger.com

10 Serviço de apoio ao cliente

As instalações de assistência da ROTHENBERGER estão disponíveis para ajudá-lo (consulte a lista no catálogo ou online). Estas instalações de assistência colocam também ao seu dispor peças de substituição e assistência.

Encomende os seus acessórios e peças sobresselentes a um revendedor especialista ou contacte a nossa linha directa de serviço-pós-venda:

Telefone: + 49 (0) 61 95 / 800 – 8200

Fax: + 49 (0) 61 95 / 800 – 7491

Email: service@rothenberger.com

www.rothenberger.com

11 Eliminação

Algumas partes do equipamento são materiais valiosos e podem ser reciclados. Para este fim, há empresas de reciclagem autorizadas e certificadas à sua disposição. Para eliminar as partes não-recicláveis (p. ex. Sucata electrónica) de modo compatível com o ambiente, por favor, entre em contacto com a respectiva autoridade de reciclagem local.

Só para países UE:



Não deite ferramentas eléctricas para o lixo doméstico! De acordo com a Directiva Europeia 2012/19/CE relativa aos resíduos de equipamentos eléctricos e electrónicos e a sua transposição para Direito nacional é obrigatório recolher separadamente ferramentas eléctricas fora de uso e conduzi-las à reciclagem.

1	Henvisninger til sikkerheden	72
1.1	Almene sikkerhedshenvisninger	72
1.2	Særlige sikkerhedshenvisninger	73
1.3	Restrisici	74
1.4	Formålsbestemt anvendelse	74
2	Tekniske data / Anvendelsesområder	74
3	Leveringsomfang	75
4	Typeskiltbeskrivelse	75
5	Nettilslutning	75
5.1	Ibrugtagning af PRCD-kontakten	75
6	Enhedens funktion	76
6.1	Påsætning af standardspiral (A)	76
6.2	Isætning af 8 mm / 10 mm-spiral (B)	76
6.3	Påsætning af værktøj (C)	76
6.4	Omplacering af håndgreb (D)	76
6.5	Bærestilling (E)	77
6.6	Beskyttelseshandsker	77
6.7	Tænd/Sluk (F)	77
6.8	Betjening (G)	77
7	Pleje og eftersyn	78
8	Udskiftning af indspændingskæber	78
8.1	R550 - R650 (I)	78
8.2	R750 (K)	78
9	Tilbehør	79
10	Kundeservice	79
11	Affaldsbehandling	79

Symboleri denne dokumentation:



Fare!

Dette tegn advarer mod personskader.



Pas på!

Dette tegn advarer mod ting- eller miljøskader.



Opfordrer til handling

1.1 Almene sikkerhedshenvisninger



ADVARSEL! Når man anvender elværktøj, skal man overholde følgende grundlæggende sikkerhedsforanstaltninger for at undgå elektrisk stød, tilskadekomst og brandfare.

Læs alle disse anvisninger, før dette elværktøj anvendes, og pas godt på sikkerhedsanvisningerne.

Service og vedligeholdelse:

- 1 **Regelmæssig rengøring, service og smøring.** Netstikket skal altid trækkes ud, før der foretages nogen form for indstilling, vedligeholdelse eller reparation.
- 2 **Lad kun faguddannet personale reparere apparatet og kun med originale reservedele.** Derved sikres det, at produktet vedbliver at være sikkert.

Sådan arbejder man sikkert:

- 1 **Hold orden i det område, hvor der arbejdes.** Uorden i arbejdsområdet kan resultere i uheld.
- 2 **Tag højde for påvirkning fra omgivelserne.** Elværktøj må ikke udsættes for regn. Elværktøj må ikke benyttes i fugtige eller våde omgivelser. Sørg for god belysning i arbejdsområdet. Elværktøj må ikke benyttes, hvor der er brand- eller eksplosionsfare.
- 3 **Sørg for beskyttelse mod elektrisk stød.** Undgå, at kroppen rører ved jordede genstande (f.eks. rør, radiatorer, elektriske komfurer, køleudstyr).
- 4 **Hold andre mennesker på afstand.** Lad ikke andre, især ikke børn, røre ved det elværktøjet eller kablet. De skal holdes borte fra arbejdsområdet.
- 5 **Elværktøj skal opbevares et sikkert sted, når det ikke er i brug.** Ubenyttet elværktøj bør opbevares tørt og enten højt eller et sted, hvor der er aflåst, uden for børns rækkevidde.
- 6 **Overbelast ikke værktøjet.** Man arbejder bedre og sikrere inden for det angivne effektområde.
- 7 **Benyt det rigtige stykke elværktøj.** Små maskiner med lav effekt må ikke anvendes til tungt arbejde. Undgå at benytte elværktøjet til formål, som det ikke er beregnet til. Brug f.eks. ikke en håndrudsav til at save i grene eller brændeknuder.
- 8 **Brug egnet beklædning.** Løst tøj og smykker er ikke egnet beklædning, fordi bevægelige dele kan gribe fat i dem. Det kan anbefales at bruge skridsikert fodtøj, når der arbejdes i det fri. Brug hårnæ til langt hår.
- 9 **Brug beskyttelsesudstyr.** Brug beskyttelsesbriller. Brug maske under støvende arbejde.
- 10 **Tilslut støvudsugningsanordningen.** Hvis der findes tilslutninger for støvudsugning og opsamlingsanordninger, skal det kontrolleres, at de er tilsluttet og benyttes korrekt.
- 11 **Kablet må ikke anvendes til formål, som det ikke er beregnet til.** Benyt ikke kablet til at trække stikket ud af stikdåsen. Beskyt kablet mod varme, olie og skarpe kanter.
- 12 **Sæt emnet godt fast.** Brug spændeordninger eller en skruestik til at holde emnet fast med. Det er sikrere end at holde det i hånden.
- 13 **Undgå unaturlige kroppsstillinger.** Sørg for at stå fast og hele tiden være i balance.
- 14 **Plej værktøjet med omhu.** Hold skærende værktøj skarpt og rent; så arbejder man bedre og mere sikkert. Følg anvisningerne vedrørende smøring og udskiftning. Kontroller jævnligt elværktøjets tilslutningsledning, og lad den udskifte af en autoriseret fagmand, hvis den er beskadiget. Kontroller forlængerledningerne jævnligt, og udskift dem, hvis de er beskadiget. Sørg for, at håndtagene er tørre, rene og uden fedt og olie.
- 15 **Træk stikket ud af stikdåsen.** Når elværktøjet ikke er i brug, før service og ved udskiftning af tilbehør som f.eks. savblad, bor, fræser.
- 16 **Sørg for at fjerne alt hjælpeværktøj.** Før der tændes for elværktøjet, skal det kontrolleres, at nøgle og indstillingsredskab er fjernet.
- 17 **Undgå utilsigtet start.** Kontroller, at der er slukket på afbryderen, når stikket sættes i stikdåsen.

- 18 **Benyt forlænger kabler til udendørs brug.** Anvend kun forlænger kabler, der er mærket som godkendt til udendørs brug, når der arbejdes i det fri.
- 19 **Vær koncentreret.** Koncentrer Dem om den opgave, der udføres. Grib arbejdet fornuftigt an. Benyt ikke elværktøjet, når De er ukoncentreret.
- 20 **Kontroller elværktøjet for eventuelle skader.** Før man går i gang med at arbejde med elværktøjet skal det undersøges omhyggeligt, om beskyttelsesanordninger eller dele, der let beskadiges, fungerer perfekt. Kontroller, om de bevægelige dele fungerer perfekt og ikke sætter sig fast, og om der er beskadigede dele. Samtlige dele skal være korrekt monteret og opfylde alle betingelser for, at elværktøjet kan fungere perfekt.
- Beskadigede beskyttelsesanordninger og dele skal repareres på et godkendt værksted eller udskiftes, medmindre andet er angivet i brugsanvisningen. Beskadigede kontakter skal repareres på et kundeværksted.
- Benyt aldrig elværktøj, som ikke kan tændes og slukkes på sin egen kontakt.
- 21 **Bemærk.** Brug af andre indsatser og andet tilbehør kan indebære risiko for tilskadekomst.
- 22 **Elværktøj skal repareres af en fagmand.** Dette elværktøj opfylder de relevante sikkerhedsbestemmelser. Reparationer må kun udføres af en fagmand, som anvender originale reservedele; ellers kan brugeren komme til skade.

1.2 Særlige sikkerhedshenvisninger

Der skal bæres egnede nittehandsker ved føring af spiralerne (art.nr. 72120 venstre; art.nr. 72121 højre). Beskadigede nittehandsker må ikke anvendes. (Nittehandsker er intet personligt beskyttelsesudstyr iht. 89/686/EØF - se også 6.6).

Ved anvendelse af nittehandsker skal der altid bæres latex-engangshandsker under disse af hygiejniske grunde. (Beskadigede latex-handsker må ikke anvendes igen).

Spiralen skal tages fuldkommen ud af holdekurven, inden der tændes for maskinen.

Brug gummistøvler (isolering) under rengøringsarbejdet.

Kontrollér at rørrengøringsmaskinen er stillet på 0 eller FRA inden netstikket anbringes i stik-kontakten.

Kontrollér under alle omstændigheder om strømforsyningen stemmer overens med forskrifterne for udstyret, inden arbejdet påbegyndes, og udfør altid arbejdet med beskyttelsesslange samt beskyttelseshandsker.

Vælg det passende værktøj til den pågældende forstoppelse og rørdiameter, som skal rengøres, for at undgå at værktøjet sætter sig fast i forstoppelsen, og spiralen bliver slynget ud af røret.

Foretag kun rengøring af kloakrør, ingen skorstene, brønde og lignende, med denne maskine for at undgå beskadigelser.

Foretag ingen ændring af værktøjet ved at slibe på det eller lignende for at undgå beskadigelser på rørrørbøjninger.

Anvend et kamerasystem for at bestemme forstoppelsesårsagen i røret.

Udfør kun arbejde med elektriske ledninger, som er installeret korrekt iht. „VDE-bestemmelserne“ (VDE: "Verband der Elektrotechnik, Elektronik und Informationstechnik" i Tyskland).

Spiralen må ikke anvendes uden føringslange!

Den mekaniske rengøring af rørene skal altid udføres oppefra hen mod tilstopningen.

Sørg for under rengøringen af rørene, at ingen vandhaner med forbindelse til det rør, som bearbejdes, bliver åbnet. Dette kan medføre opstemning!

Maskinen må aldrig være i gang uden opsyn ved rengøringen af rørene!



Beskyttelsesskærme: Alle roterende dele er afskærmet med beskyttelsesskærme. Det er på ingen måde tilladt at fjerne beskyttelsesskærmene og/eller arbejde uden disse!

Stedet (vej, skakt), hvor arbejdet udføres, skal afspærres, så uvedkommende personer ikke kommer til skade, og åbne skakte eller nedløbsbrønde skal altid afdækkes.

Det område, som skal undersøges, skal kontrolleres for, om giftige eller eksplosive gasforekomster er til stede med en gasdetektor!

Efter hver anvendelse skal maskinen og tilbehøret rengøres og desinficeres.

Ligeegyldigt hvilket arbejde, der udføres, skal de anbefalede personlige værnemidler anvendes: Beskyttelseshjelm, beskyttelsesfodtøj, advarselsveste!

Hænder skal vaskes og desinficeres efter enhver aktivitet, eftersom der er øget infektionsrisiko ved forekomst af patogener!

1.3 Restrisici

Selv under overholdelse af alle sikkerhedsanvisninger består f.eks. følgende restrisici: Spiraler kan springe over (danne en sløjfe, hvis der arbejdes med for stor en bue), hvilket giver fare for klemling. Spiraler under spænding kan springe ud, hvilket kan udgøre en fare for kvæstelse!

1.4 Formålsbestemt anvendelse

Rørrensemaskinerne må kun anvendes til følgende rørdiameter:

R550: 40-100mm, **R600-650:** 20-150mm, **R750:** 50-200mm

Rørrensemaskinerne er kun beregnet til kortvarig drift og må derfor kun arbejde uafbrudt i højst 15 min.! Produktet må ikke anvendes på anden måde og til andre formål end foreskrevet!

2 Tekniske data / Anvendelsesområder

Netspænding	230 - 240 V, 50 Hz, 110-115V, 50-60Hz			
	<u>R550</u>	<u>R600</u>	<u>R650</u>	<u>R750</u>
Varenummer: 230V	72686	72687	72688	72689
110/115V	72631	72632	72633	72634
Kapacitet P1 (W).....	440	690	1350	1400
Omdrejningstal under arbejdet (min ⁻¹).....	575	460	620	460
Vægt (kg) ca	15	20,9	22,8	29,5
Spiralstørrelse (mm)	Ø 16	Ø 16/22	Ø 16/22	Ø 22/32
Spiralstørrelse med tilbehør (mm).....	Ø 8/10	Ø 8/10	Ø 8/10	Ø 8/10/16
Maks. Arbejds længde (m).....	40	60	65	80
Arbejdsområde rørdiameter (mm).....	Ø 20-100	Ø 20-150	Ø 20-150	Ø 20-200
Driftsform	S2 15min.	S2 15min	S2 15min	S2 15min
Beskyttelsesklasse	I	I	I	I
Kapslingsklasse	IP X4	IP X4	IP X4	IP X4
Støjniveau dB (A) L _{PA} K _{PA}	75 3	75 3	80 3	80 3
Lydeffektniveau dB (A) L _{WA} K _{WA}	86 3	86 3	91 3	91 3
Støjniveauet kan under arbejdet overskride 85 dB (A). Brug høreværn!				
Værdier målt i.h.t. EN 61029-1:2010.				

Samlet svingningsværdi m/s² | K..... < 2,5 | 1,5 < 2,5 | 1,5 < 2,5 | 1,5..... < 2,5 | 1,5

Det svingningsniveau, der er angivet i nærværende instruktioner, er blevet målt iht. en standardiseret måleproces i EN 61029, og kan bruges til at sammenligne el-værktøjer. Det er også egnet til en foreløbig vurdering af svingningsbelastningen.



Det angivne svingningsniveau repræsenterer de væsentlige anvendelser af el-værktøjet. Hvis el-værktøjet dog anvendes til andre formål, med forskellige tilbehørsdele, med afvigende indsatsværktøj eller utilstrækkelig vedligeholdelse, kan svingningsniveauet afvige. Dette kan føre til en betydelig forøgelse af svingningsbelastningen i hele arbejdstidsrummet.

Til en nøjagtig vurdering af svingningsbelastningen bør der også tages højde for de tider, i hvilke værktøjet er slukket eller godt nok kører, men rent faktisk ikke anvendes. Dette kan føre til en betydelig reduktion af svingningsbelastningen i hele arbejdstidsrummet.

Fastlæg ekstra sikkerhedsforanstaltninger til beskyttelse af brugeren mod svingningers virkning som f.eks.: Vedligeholdelse af el-værktøj og indsatsværktøj, holde hænder varme, organisation af arbejdsforløb.

3 Leveringsomfang

- Rørrengøringsmaskine
- Føringsslange
- Betjeningsvejledning

4 Typeskiltbeskrivelse

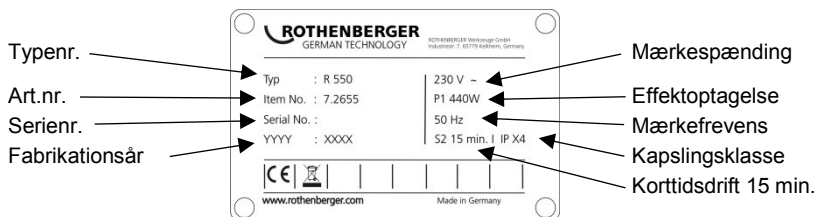

5 Nettilslutning

Foretag kun tilslutning til enfasestrøm og til en netspænding, som svarer til angivelserne på effektivitetsskiltet. Foretag kun tilslutning til stikdåser med FI-afbryder. Maskinen må kun anvendes i forbindelse med en FI-afbryder med maks. 10 - 30 mA nominel fejlstrøm.

Tilslutninger: Tilslut apparatet til en stikdåse, og tryk på den grønne 'RESET'-tast:

Når den røde funktionsvisning lyser, er apparatet klar til brug. Hver gang stikket tages ud eller i tilfælde af strømudfald, frakobles apparatet automatisk.

Funktionstest: Tryk på den blå 'TEST'-knap: Apparatet slukkes. Tryk på 'RESET'-tasten: Når den røde funktionsvisning lyser, er apparatet klar til brug.

Udfør en funktionstest inden hver idrifttagning. Lad apparatet blive kontrolleret, hvis det svigter gentagne gange.

Vær opmærksom på, at apparatet i sig selv ikke kan erstatte de grundlæggende sikkerhedsforanstaltninger. For at undgå livsfare skal elektriske apparater altid anvendes korrekt.

Pålideligt beskyttelsesudstyr mod farlige strømstød. Fejlstrøm registreres i brøkdeler af sekunder, og strømforsyningen afbrydes med det samme. Fare for mennesker og dyr begrænses drastisk.

- Elværktøjet må aldrig anvendes uden medleveret PRCD (fejlstrømsbeskyttelsesanordning).
- Udskiftning af stik og tilslutningsledning skal altid udføres af producenten af elværktøjet eller den pågældende kundeservice.
- Der må ikke komme vand i nærheden af elektriske dele og personer inden for arbejdsområdet.

5.1 Ibrugtagning af PRCD-kontakten

⚠ Udelukkende til vekselstrøm! Kontrollér netforsyningen!

Før enhver ibrugtagning af apparatet skal udføres følgende test af PRCD-kontakten:

1. Slut stikket fra PRCD i stikkontakten.
2. Tryk på RESET. Indikatoren skifter til RØD (TIL).
3. Træk stikket ud af stikkontakten. Indikatoren slukker.
4. Gentag punkt 1 og 2.
5. Tryk på TEST. Den røde indikator slukkes.
6. Tryk på RESET for at tænde apparatet (RØD).



Denne beskyttelsesanordning beskytter mod fejl i tilsluttede enheder og ikke mod fejl i grundanlægget.

6 Enhedens funktion

6.1 Påsætning af standardspiral

(A)

De forskellige spiraldiameter og -længder er angivet under Tekniske data.

Spiralerne kan forbindes med hinanden ved koblingen og skilles ad igen ved hjælp af en skillestift: Stik separeringsnøglen ind i hullet i sammenkoblingen, og træk sammenkoblingen fra hinanden i siden.



Brug ikke længere spiralstykker end højst nødvendigt!

Deformerede spiraler må ikke anvendes!

- Tag spiralen ud af holderkurven indefra.
- Skub spiralen gennem maskinen.
- Anbring beskyttelseslangen på maskinen bagfra, og kontroller, at stopskruen går i indgreb.



Beskyttelseslange skal altid benyttes! Beskyttelseslange bruges som svingningsdæmpende føring til spiralen, som hhv. smudsopsamler og -værn, som sikkerhedselement til brugerne og forhindrer, at spiralen slår ukontrolleret!

6.2 Isætning af 8 mm / 10 mm-spiral

(B)

Til trange rørbøjninger benyttes 8 mm eller 10 mm spiraler (ekstra tilbehør).

- Træk spiralen ca. 30 cm ud af adaptermagasinet.
- Skub adaptermagasinet ind i maskinen bagfra, og fiksér. For at bremse adaptermagasinet trækkes håndgrebet helt op.

6.3 Påsætning af værktøj

(C)

Start med at bruge det bor, der har den mindste diameter, og bor tilstopningen op. Når tilstopningen så er åbnet, og væsken begynder at strømme, bores der helt op med det største bor, der er plads til. Når tilstopningen så er fjernet, skylles der efter, og hvis der er adgang til en kædeborer, renses rørvæggen (så vidt muligt, mens vandet løber).

Allt efter graden af tilstopning kan der fastgøres forskellige værktøjer til standardspiralen.



Lige bor: For at finde ud af typen af tilstopning



Spiralbor: Kan på grund af sin fleksibilitet benyttes til let tekstil- og cellulosestilstopning – spiralformen gør det lettere at trænge ind i trange rørbøjninger



Keglebor: Anvendes specielt til tekstil- og cellulosestilstopning. Den kegleformede konstruktion giver værktøjet et stort arbejdsområde og kan også benyttes som opsamlingsværktøj til rensespiraler, som sidder fast i røret



Gaffelskærehoved: Til bortfjernelse af fedtaflejringer og findeling af klude og lignende materialer



Skovlbor: Bøjet specialværktøj til tilmudrede eller tilsandede aflejringer

Fastgørelse: Skub værktøjet på sammenkoblingen, til det går i indgreb.

Aftagning: kugle separeringsnøglen ind i hullet, og skub værktøjet sideværts ud af sammenkoblingen.

6.4 Omplacering af håndgreb

(D)

R650:

Håndgrebet kan anbringes foroven eller i siden.

- Omstilling til sideposition: Pres muffen ned, træk grebet ud, og stik det ind i åbningen i siden.

- Omstilling til overposition: Træk grebet ud, træk muffen ned, stik grebet ind, og lad muffen gå i indgreb igen

R750:

Håndgrebet kan drejes frem, så maskinen bedre kan trækkes.

- Pres muffen ned, træk grebet ud, drej det 180°, og sæt det i igen



Drej rille muffen for at sikre eller spærre, og kontroller, at klemmearmen ikke kan trækkes!

6.5 Bærestilling

(E)

Håndgrebet kan bruges til at bære maskinen med, idet det låses fast: Pres håndgrebet ind, og træk i holdemekanismen. Tryk kortvarigt på håndgrebet for at løsne holdemekanismen.

6.6 Beskyttelseshandsker

Informationsfolder for beskyttelseshandsker iht. EF-direktiv 89/686/EØF.

Bilag II, afsnit 1.4. kun for minimale farer.

Disse handsker er, iht. kapitel II, artikel 8, afsnit 3, undtaget fra EF-typeafprøvningen og tilordnes kategori 1. Det formodes, at de er effektive mod mindre risici, hvis virkninger, når de indtræder gradvis, kan konstateres i tide og uden fare.

Beskyttelsesgraden er afhængig af de enkelt fordringer, som kan være: Mekaniske, kemiske eller temperaturbetingede typer samt lignende påvirkninger, som ikke kræver en beskyttelse iht. kategori 2. Der skal udføres en risikoanalyse, hvor forskellige størrelser handsker testes for at bestemme den passende størrelse. Vær ved anvendelse af tilbehørsdele opmærksom på, at f.eks. ekstra handsker nedenunder kan have en negativ indflydelse på funktionen.

Handskerne skal opbevares korrekt, dvs. i kartoner i tørre rum. Fugt-, temperatur- og lyspåvirkninger samt naturlige materialeforandringer i løbet af et givent tidsrum kan medføre en ændring af egenskaberne. Det er umuligt at angive en sidste holdbarhedsdato, eftersom denne ville være afhængig af graden af slidet, brugen og anvendelsesområdet.

Der anbefales pleje med almindelige rengøringsmidler (f.eks. børster, klude osv.). Ret henvendelse til en specialiseret virksomhed mht. rådgivning om vaskning og kemisk rensning.

Producenten hæfter i denne forbindelse ikke for ændringer af egenskaberne. Kontrollér under alle omstændigheder handskerne for skader, inden de tages i brug igen.

6.7 Tænd/Sluk

(F)

- Motoren tændes og slukkes på kontakten:



Motor slukket



Højregang; opløser tilstopning



Venstregang; henter fastklemt rensespiral tilbage

- Sæt rensespiralen til drejning ved at presse håndgrebet ind.

6.8 Betjening

(G)



Kontroller, at beskyttelsesslangen er anbragt på maskinen.

- Skub en egnet rensespiral ind, fastgør beskyttelsesslangen, og fastgør egnet værktøj.
→ Stil maskinen max. 50 cm foran åbningen på det rør, der skal renses. Sæt maskinen på højregang på tænd/slukkkontakten.
→ Før spiralen ca. 50 cm ind i røret. Pres håndgrebet ind, spiralen drejer sig.



Brug af de specielle sikkerhedshandsker, som følger med, er påbudt under styring af rensespiralen.

- Slip håndgrebet igen, og skub rensespiralen længere ind i røret. Gentag proceduren, indtil du mærker et modtryk; du er nu nået frem til tilstopningen!
→ Træk rensespiralen så langt ud af maskinen, at den danner en spændt bue (arbejdsbue).

! Der må ikke dannes for stor en bue under arbejdet – fare for tilskadekomst!

- Aktiver håndgrebet, og pres rensespiralen imod tilstopningen via arbejdsbuen.
- Når rensespiralen er trængt så langt ind i røret, at arbejdsbuen ikke mere er spændt, slippes håndgrebet; træk rensespiralen ud af maskinen, og etabler en ny arbejdsbue.
- Gentag forløbet, mens redskabet bevæges frem og tilbage, indtil tilstopningen er væk; slip så håndgrebet, og træk rensespiralen ud.

Hvis arbejdet går trægt, så aktiver håndgrebet, og lad rensespiralen dreje lidt.

Hvis det går trægt, er det vigtigt at sørge for, at spiralen under bevægelserne fra højre til venstre forhindrer, når der køres fast (til højre) og løsnes forhindrer blokering.

! Hvis værktøj sætter sig fast i tilstopningen, slipper du håndgrebet, og maskinen kobles om til venstregang!

- Gennem bevægelse frem og tilbage og drejning fra højre til venstre af spiralen med trykt håndgreb frigøre værktøjet fra propdannelsen.

7 Pleje og eftersyn



Tag stikket ud før hver pleje- og vedligeholdelsesforanstaltning!

Smør maskinen med universalfedt på 2 smøresteder.

Smørested 1: dagligt eller efter anvendelse.

Smørested 2: hver 100. driftstime, idet venstre afdækning skrues af.

Maskinen skal behandles med omhu og rengøres regelmæssigt.

Efter hver brug skal spiraler og værktøj rengøres og konserveres. I den forbindelse anbefaler vi vores specialplejemiddel „ROWONAL“.



Alle vedligeholdelses-, istandsætnings- og reparationsforanstaltninger må kun udføres af uddannet fagpersonale!

8 Udskiftning af indspændingskæber

Når spiralen ikke længere drejer med og glider igenne, sidder det fedt på spændebakkerne, som skal renses af, eller også er de slidt og skal udskiftes.

8.1 R550 - R650

(I)

- Skru den højre afdækning af
- Tag låseproppen ud. Skru kontramøtrikken løs, og drej justerskruen tilbage, indtil fjedrene til indspændingskæberne er afspændt.
- Træk håndgrebet op, og hold det der; tag indspændingskæberne ud, idet du presser indspændingskæberne ind.
- Indsæt nye indspændingskæber.
- Drej justerskruen fast, så den maks. Spiraldiameter stadig kan presses igennem. Spænd kontramøtrikken, og sæt låseproppen i.
- Skru afdækningen på.

8.2 R750

(K)

- Løsn skrueerne på hættten. (Skrueerne er forbundet med hættten) Fjern hættten forrest med begge skrueerne.
- Tag hver enkelt spændekæbe af i fremadgående retning. Rengør huset, og sæt derefter nye klemmebakker i.
- Sæt hættten på igen og skru skrueerne fast.

Navn på tilbehør	ROTHENBERGER delnummer
Føringshandske (venstre)	72120
Føringshandske (højre)	72121
ROWONAL rustfjerner (5 l)	72140
ROWONAL spiral-kombi-spray (0,2 l)	72142
Føringsslange R550/ R600-650/ R750	72540/ 72541/ 72559
Nøgle Ø 16/ 22-32/ 8 mm	72100/ 72101/ 72102
Spændebakkerne R550/ R600-650/ R750	72538/ 72638/ 72563
Spændekæbe R750	72916
Adapter Magazine R550/ R600-650/ R750	72511/ 72514/ 72515
Keramisk beskyttende rør	72705
Tripod basen	58182
www.rothenberger.com	

10 Kundeservice

ROTHENBERGER servicesteder er til rådighed til at hjælpe dig (se listen i kataloget eller online) og reservedele og service er også tilgængelig via de samme servicesteder.

Du kan bestille tilbehør og reservedele fra din forhandler og via vores service-after-sales hotline:

Telefon: + 49 (0) 61 95 / 800 – 8200

Fax: + 49 (0) 61 95 / 800 – 7491

Email: service@rothenberger.com

www.rothenberger.com

11 Affaldsbehandling

Dele af apparatet er af brugbart materiale og kann genbruges. Hertil står autoriserede og certificerede genbrugsvirksomheder til rådighed. Til miljøvenlig affaldsbehandling af ikke brugbart materiale (f.eks. elektronikaffald) vær venlig at spørge den myndighed, hvorunder det sorteres.

Kun til EU-lande:

Elektrisk værktøj må ikke smides ud med det almindelige affald! I henhold til det Europæiske Direktiv 2012/19/EF om affald af elektrisk- og elektronisk udstyr og gennemførelsen i national lovgivning skal ikke længere brugbart elektrisk værktøj indsamles separat og tilføres en recyclingsproces.

1	Anvisningar om säkerhet	81
1.1	Allmänna säkerhetsanvisningar	81
1.2	Speciella säkerhetsanvisningar	82
1.3	Resterande risker	83
1.4	Föreskriven användning	83
2	Teknisk data / användningsområden.....	83
3	Leveransomfång	84
4	Märkskyltsbeskrivning	84
5	Nätanslutning	84
5.1	Igångkörning av PRCD	84
6	Funktion hos enheten.....	85
6.1	Isättning av standardspiral (A)	85
6.2	Isättning av 8 mm/10 mm spiral (B)	85
6.3	Isättning av verktyg (C).....	85
6.4	Flyttning av handspak (D).....	85
6.5	Bärposition (E).....	86
6.6	Skyddshandskar	86
6.7	Påslagning och avstängning (F)	86
6.8	Användning (G)	86
7	Skötsel och underhåll.....	87
8	Byte av spännbackar	87
8.1	R550 - R650 (I).....	87
8.2	R750 (K).....	87
9	Tillbehör	88
10	Kundservice	88
11	Avfallshantering.....	88

Symboler i detta dokument:



Fara!

Denna symbol varnar för personskador.



OBS!

Denna symbol varnar för skador på material eller miljö.



Uppmaning till handlande

1.1 Allmänna säkerhetsanvisningar



VARNING! När du använder elverktyg ska följande grundläggande säkerhetsåtgärder följas för att skydda mot elektriska stötar, personskador och brand.

Läs alla dessa anvisningar innan du använder detta verktyg och förvara dem på ett säkert ställe.

Underhåll och reparation:

- 1 Regelbunden rengöring, underhåll och smörjning.** Dra ut kontakten innan justering, underhåll eller reparationer utförs.
- 2 Låt apparaten enbart repareras av kvalificerad fackpersonal som endast använder originalreservdelar.** Därmed säkerställs att apparatens säkerhet bibehålls.

Arbeta säkert:

- 1 Håll din arbetsplats ren.** Avfall och kringliggande delar kan orsaka olyckor.
- 2 Tänk på miljöfaktorerna.** Ställ inte ut elverktyg i regn. Använd inte elektriska verktyg i fuktiga eller våta miljöer. Sörj för god belysning av arbetsytan. Använd inte elverktyg där brand- eller explosionsrisk föreligger.
- 3 Skydda dig mot elektriska stötar.** Undvik kroppskontakt med jordade ytor (t.ex. rör, radiatorer, spisar, kylskåp).
- 4 Håll obehöriga borta.** Låt inga andra personer, särskilt inte barn, komma i kontakt med elverktyget eller sladden. Håll dem borta från arbetsområdet.
- 5 Förvara elektriska verktyg på ett säkert sätt.** Oanvända elverktyg bör förvaras på en torr, hög eller låst plats, utom räckhåll för barn.
- 6 Överbelasta inte dina elverktyg.** Gör jobbet bättre och säkrare i angivet driftsområde.
- 7 Använd rätt elverktyg.** Använd inte maskiner med låga prestanda för tungt arbete. Använd inte verktyget för andra ändamål än de avsedda. Använd till exempel ingen cirkelsåg för att såga stockar och kubbar.
- 8 Bär lämplig klädsel.** Bär inte löst sittande kläder eller smycken, de kan fastna i rörliga delar. När du arbetar utomhus är halkfria skor att rekommendera. Använd hårnät om du har långt hår.
- 9 Använd skyddsutrustning.** Använd skyddsglasögon. Använd dammskyddsmask vid dammigt arbete.
- 10 Stäng av dammsugs-funktionen.** Om det finns anslutningar för dammsug och damminsamlingsenhet, se till att de är anslutna och används på rätt sätt.
- 11 Använd inte kabeln för andra ändamål än de avsedda.** Använd inte kabeln för att dra ut kontakten ur vägguttaget. Håll sladden borta från värme, olja och skarpa kanter.
- 12 Säkra verktyget.** Använd skruvtving eller skruvstäd för att hålla fast arbetsstycket. Det är säkrare än att använda handen.
- 13 Undvik dålig kroppshållning.** Se till att du står stadigt och behåller balansen vid alla tillfällen.
- 14 Underhåll verktygen med omsorg.** Håll skärverktyg vassa och rena för bättre och säkrare arbete. Följ instruktionerna för smörjning och verktygsbyte. Kontrollera regelbundet sladden till verktyget och få den utbytt av en fackman om den är skadad. Kontrollera förlängningsladdarna med jämna mellanrum och byt ut dem om de är skadade. Håll handtagen torra, rena och fria från fett och olja.
- 15 Dra ut stickkontakten ur eluttaget.** När du inte använder elverktyget, före service och vid byte av verktyg såsom knivar, bits, blad.
- 16 Sätt inte in några skiftnycklar.** Kontrollera att nyckeln och monteringsverktyget är borttagna innan du slår på apparaten.
- 17 Undvika oavsiktlig start.** Se till att strömbrytaren är avstängd när du sätter i kontakten i uttaget.

- 18 **Använd skyddsmarkerad förlängningssladd för utomhusbruk.** Användning utomhus får endast ske med för avseendet godkänd och skyddsmärkt förlängningssladd.
- 19 **Använd skyddsutrustning.** Var försiktig med vad du gör. Använd ditt sunda förnuft i arbetet. Använd inte elverktyget när du är trött.
- 20 **Kontrollera att maskinen inte är skadad.** Innan fortsatt användning av verktyget måste säkerhetsanordningar eller eventuella skadade delar noggrant undersökas för rätt handhavande och funktion. Kontrollera att de rörliga delarna fungerar och inte har fastnat eller att några delar är skadade. Alla delar måste vara korrekt installerade och uppfylla alla krav för att säkerställa korrekt drift av verktyget.
- Skadad säkerhetsutrustning och skadade delar måste repareras eller bytas ut av en auktoriserad serviceverkstad, om inte annat anges i bruksanvisningen. En skadad strömbrytare får endast bytas ut av en auktoriserad serviceverkstad.
- Använd inte elverktyg där strömbrytaren inte kan slås på och av.
- 21 **Varning.** Användning av andra verktyg och tillbehör kan leda till skador för dig.
- 22 **Låt verktyget endast repareras av en behörig elektriker.** Detta elverktyg uppfyller gällande säkerhetsföreskrifter. Reparationer får endast utföras av en behörig elektriker med hjälp av originalreservdelar, annars kan användaren riskera att råka ut för olyckor.

1.2 Speciella säkerhetsanvisningar

Spiralen får endast med lämpliga nithandskar (art.nr 72120 vänster, nr 72121 höger). Skadade skyddshandskar får inte fortsättas att användas. (Handsken är ingen personlig skyddsutrustning enligt 89/686/EWG - se även 6.6).

Vid användning av skyddshandske är det viktigt att engångshandske av latex används under skyddshandskarna av hygieniska skäl. (Fortsätt inte att använda skadade latexhandskar).

Spiralen måste tas bort helt från att hållarkorgen innan maskinen slås på.

Bär gummistövlar vid rengöringsarbete (isolering).

Innan du sätter in kontakten i eluttaget är det viktigt att du kontrollerar att apparatens strömbrytare står i läge 0 eller AUS.

Kontrollera att nätspänningen stämmer innan du använder några elektriska apparater och arbeta alltid med skyddssläng och skyddshandskar.

Välj rätt verktyg med avseende på blockeringen och vilken diameter röret som ska rengöras för att undvika att verktyget fastnar i stoppet samt för att undvika utstötning av spiralen ur röret.

Använd denna maskin och dess tillbehör endast för att rengöra avloppsrör för att undvika skador (inga skorstenar, brunnar, etc.).

Modifiera inga verktyg genom slipning eller liknande, det kan leda till skador på rören/rörbågarna.

Använd ett kamerasystem för att fastställa orsaken till stoppet i röret.

Arbeta alltid på ett korrekt sätt och enligt VDE-föreskrifter vid arbete på elektriska ledningar.

Spiralen får aldrig köras utan styrslangen!

Mekanisk rörrengöring ska alltid utföras från ovansidan mot stoppet.

Var noga med att undvika att vattenkranar leds till det behandlade röret under rörrengöringen. Annars kan stopp inträffa!

Lämna aldrig maskinen utan uppsikt under rörrengöringen!



Skyddskåpor: Alla roterande delar är säkrade med skyddskåpor. Borttagning och/eller drift utan skyddskåpor är strängt förbjudet!

Säkra platsen för användning (gata, schakt) så att inga åskådare blir skadade och täck öppna brunnar eller hål.

Kontrollera testmiljön med en gasdetektor för förekomst av giftiga eller explosiva gaser!

Desinficera och rengör maskinen och dess tillbehör efter varje användning.

Vid allt arbete ska rekommenderad personlig skyddsutrustning användas: Hjälm, skyddsskor, säkerhetsväst!

Kontrollera att händerna är rena och desinficerade efter varje användning, det finns en ökad risk för infektion av patogener!

1.3 Resterande risker

Trots att alla säkerhetsanvisningar följts finns t.ex. följande kvarstående risker: Spiralen kan rulla över (vid för stor arbetsbåge kan den bilda en ögla) vilket innebär klämrisk. Spiralen kan under spänning hoppa loss från röret ~ risk för skada!

1.4 Föreskriven användning

Rörrensmaskiner får bara användas för rengöring av rör med följande diameter:

R550: 40-100mm, **R600-650:** 20-150mm, **R750:** 50-200mm

Rörrengöringsmaskiner är konstruerade endast för korttidsdrift och får endast vara i drift max. 15 min! Maskinen får endast användas för angiven tillämpning!

2 Teknisk data / användningsområden

Spänning	230 - 240 V, 50 Hz, 110-115V, 50-60Hz			
	<u>R550</u>	<u>R600</u>	<u>R650</u>	<u>R750</u>
Artikelnummer: 230V	72686	72687	72688	72689
110/115V	72631	72632	72633	72634
Effekt P1 (W)	440	690	1350	1400
Arbetsvarvtal (min ⁻¹).....	575	460	620	460
Vikt (kg) ca.....	15	20,9	22,8	29,5
Spiralstorlek (mm).....	Ø 16	Ø 16/22	Ø 16/22	Ø 22/32
Spiralstorlek med tillbehör (mm).....	Ø 8/10	Ø 8/10	Ø 8/10	Ø 8/10/16
Max arbetslängd (m).....	40	60	65	80
Arbetsområde, rördiameter (mm).....	Ø 20-100	Ø 20-150	Ø 20-150	Ø 20-200
Driftläge	S2 15min.	S2 15min	S2 15min	S2 15min
Skyddsklass.....	I	I	I	I
Skydd	IP X4	IP X4	IP X4	IP X4
Ljudtrycksnivå dB (A) L _{pA} K _{pA}	75 3	75 3	80 3	80 3
Ljudeffektnivå dB (A) L _{WA} K _{WA}	86 3	86 3	91 3	91 3
Ljudtrycksnivån kan vara högre än 85 dB (A) när man arbetar med produkten. Använd hörselskydd! Mätvärdena har uppmätts enligt EN 61029-1:2010.				
Totalvärde vibration m/s ² K	< 2,5 1,5 < 2,5 1,5 < 2,5 1,5 < 2,5 1,5			
Vibrationsnivået som er angitt i disse anvisningene, er målt iht. en målemetode som er standardisert i EN 61029 og kann brukes til sammenligning av elektroverktøy med hverandre. Det egner seg også til en foreløpig vurdering av vibrasjonsbelastningen.				



Det angitte vibrasjonsnivået representerer de hovedsakelige anvendelsene til elektroverktøyet. Men hvis elektroverktøyet brukes til andre anvendelser, med forskjellig tilbehør eller utilstrekkelig vedlikehold, kan vibrasjonsnivået avvike. Dette kan føre til en tydelig øking av vibrasjonsbelastningen over hele arbeidstidsrommet.

Til en nøyaktig vurdering av vibrasjonsbelastningen skal det også tas hensyn til de tidene maskinen er slått av eller går, men ikke virkelig brukes. Dette kan tydelig redusere vibrasjonsbelastningen over hele arbeidstidsrommet.

Bestem ekstra sikkerhetstiltak til beskyttelse av brukeren mot vibrasjonenes virkning, som for eksempel: Vedlikehold av elektroverktøy og innsatsverktøy, holde hendene varme, organisere arbeidsforløpene.

3 Leveransomfång

- Rörrengöringsmaskin
- Styrslang
- Bruksanvisning

4 Märkskyltsbeskrivning

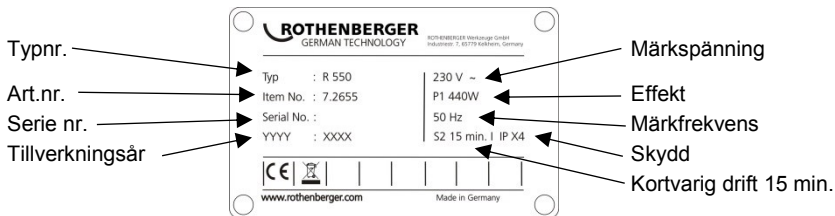

5 Nätanslutning

Får endast anslutas till en-fas växelström, och endast till spänningen som anges på typskylten. Anslut bara till ett jordat uttag. Maskinen får endast användas med jordfelsbrytare på maximalt 10 - 30 mA.

Anslutning: Anslut utrustningen till ett uttag och tryck på den gröna „RESET“-knappen:

Efter att den röda funktionsknappen har tänts är apparaten driftsklar. Enheten stängs av automatiskt efter varje elnätsbrott eller fel.

Funktionstest: tryck på den blå „TEST“-knappen: Enheten stängs av. Tryck på „RESET“-knappen: Efter att den röda funktionsknappen har tänts är apparaten driftsklar.

Utför ett funktionstest före varje användning. Vid upprepade fel bör den anslutna enheten kontrolleras.

Observera att denna anordning inte kan ersätta grundläggande säkerhetsåtgärder. För att förhindra livsfara måste du alltid säkerställa korrekt användning av elektriska apparater.

Tillförlitliga personskydd mot farliga elektriska stötar. Felströmmar kan upptäckas på bråkdelars sekunder och bryta strömförsörjningen omedelbart. Risken för människor och djur är mycket begränsad.

- Elverktyget får inte användas utan den medföljande jordfelsbrytaren.
- Byte av kontakt eller nätsladden måste alltid utföras av tillverkaren av verktyget eller dess servicecenter.
- Använd inget vatten nära verktyget eller elektriska delar i arbetsområdet.

5.1 Igångkörning av PRCD



Endast för växelström! Observera nätspänningen!

Kör före varje användning av enheten följande testprocedur på jordfelsbrytaren:

1. Anslut kontakten på jordfelsbrytaren med uttaget.
2. Tryck på RESET. Displayen växlar till RÖD (PÅ).
3. Dra ut kontakten ur vägguttaget. Displayen stängs av.
4. Upprepa 1 och 2.
5. Tryck på TEST. Den röda displayen stängs av.
6. Tryck på RESET för att slå på enheten (RÖD).



Detta skydd skyddar mot fel i den anslutna enheten, inte mot dem i det tidigare systemet.

6.1 Isättning av standardspiral

(A)

De spiraldiametrar och spirallängder som kan användas anges under Tekniska data. Spiralerna kan anslutas till varandra vid kopplingen och sedan delas igen med hjälp av ett separatorstift; sätt då i delningsnyckeln i hålet i kopplingen och dra isär kopplingen i sidled.



Sätt bara i så många spiralbitar som faktiskt behövs!
Använd inte deformerade spiraler!

- Ta ut spiralen från vindan inifrån.
- Skjut spiralen genom maskinen.
- Fäst skyddslangen på maskinen bakifrån och kontrollera att låsbulten sitter fast.



Använd alltid Skydd slang! Skydd slang fungerar som en vibrationsdämpande styrning av spiralen, som smutsmottagare eller skydd mot smuts, som säkerhetslement för operatören och förhindrar okontrollerat slag!

6.2 Isättning av 8 mm/10 mm spiral

(B)

Använd antingen 8 mm eller 10 mm spiral vid rörböjar eller trånga rör (valfritt tillbehör).

- Dra ut spiralen cirka 30 cm ur adaptermagasinet.
- Skjut in adaptermagasinet bakifrån i maskinen och lås det. Dra handspaken ändå upp för att bromsa adaptermagasinet.

6.3 Isättning av verktyg

(C)

Vid första försöket att upplösa stoppet bör endast boret med minst diameter sättas in och först borra igenom stoppet. Sedan när stoppet är genomborrat eller öppnat och dränering startar, används det borr som har maximalt passande borr för att borra bort resten. Då stoppet har lösts upp: skölj och, om möjligt, använd ett kättingredskap och rengör rörväggen (om möjligt i strömmande vatten).

Det går att fästa olika verktyg på standardspiralen, beroende på tilltappningen.



Rakt borr: för att rekognosera typen av hinder



Kilborr: kan tack vare sin flexibilitet användas till lättare textil- och cellulosa hinder, där den tjockare delen underlättar framdrivningen i smala rörböjar



Trattborr: används särskilt till textil- och cellulosa hinder. Tack vare den trattformiga konstruktionen har det här verktyget ett stort omfattningsområde och kan även användas som hämtningsverktyg för att hämta tillbaka en spiral som har blivit kvar i ett rör



Gaffelskärhuvud: för att skava bort fettavlagringar eller liknande material



Skyffelborr: böjt specialverktyg till igenslammade avlagringar eller sandavlagringar

Fastsättning: Skjut verktyget på kopplingen tills att det hakar fast.

Borttagning: Skjut in delningsnyckeln i hålet och skjut ut verktyget från kopplingen i sidled.

6.4 Flyttning av handspak

(D)

R650:

Handspaken kan placeras antingen upptill eller på sidan.

- Flyttning till sidpositionen: Tryck ner hylsan, dra ut spaken och sätt den i hålet på sidan.
- Flyttning till den övre positionen: Dra ut spaken, dra hylsan neråt, sätt i spaken och låt hylsan haka fast igen

R750:

Handspaken kan vridas framåt för att det ska gå bättre att dra maskinen.

- Tryck ner hylsan, dra ut spaken, vrid den 180° och sätt i den igen



Dra åt knurlleden och säkra låsningen och kontrollera att klämspaken inte kan flyttas!

6.5 Bärposition (E)

Det går att låsa fast handspaken för att lättare kunna bära maskinen: tryck då på handspaken och dra i låset. Tryck sedan på handspaken för att låsa upp låset.

6.6 Skyddshandskar

Informationsbroschyr för skyddshandskar enligt EG-direktivet 89/686/EEG.

Bilaga II, avsnitt 1.4. endast för minimala risker.

Detta par handskar är enl. kapitel II, artikel 8, punkt 3, undantagna från undersökning och kommer att klassificeras i kategori 1. Det antas att effektiviteten uppfattas mot minimala risker utan fara.

Graden av skydd bestäms av de krav som kan omfatta: mekaniska, kemiska eller temperaturrelaterade behov och liknande influenser, som inte kräver en skyddsgrad enligt kategori 2. En riskanalys bör utföras innan användning, bland annat för att bestämma önskad storlek så att handskan passar. Vid användning av tillbehör, t.ex. underhandskar, ska du säkerställa att funktionen inte kan påverkas negativt.

Handskarna skall lagras på lämpligt ställe, dvs i låda på en torr plats.. Påverkande faktorer såsom fuktighet, temperatur, ljus och naturliga förändringar av material under en tidsperiod kan resultera i en förändring i egenskaperna. Ett bäst-före-datum gäller inte i fall av slitage, användning och andra påfrestningar.

Vi rekommenderar rengöring med vanliga städredskap (t.ex. borstar, trasor etc.). Tvätt eller kemtvätt görs först efter inrådan av behörig fackman.

Tillverkaren ansvarar inte för ändringar av produkten. Innan de används igen måste handskarna i varje enskilt fall undersökas så att de är intakta.

6.7 Påslagning och avstängning (F)

- Slå på eller stäng av motorn med hjälp av brytaren:



Motorn är avstängd



Högervarv; lösgör igentäppning



Vänstervarv; spiralen sitter fast, hämta tillbaka den

- Vrid spiralen genom att trycka på handspaken.

6.8 Användning (G)



Kontrollera att skyddsslang är fäst vid maskinen.

- Skjut in en lämplig spiral, fäst skyddsslang och fäst ett lämpligt verktyg.
- Placera maskinen max. 50 cm framför öppningen på det rör som ska rengöras. Ställ maskinen på högervarv med hjälp av strömbrytaren.
- För in spiralen cirka 50 cm i röret. Tryck på handspaken; spiralen börjar att rotera.



Styr spiralen endast med hjälp av den medsända specialskyddshandsken.

- Släpp upp handspaken igen och skjut in spiralen längre i röret. Upprepa processen tills att det känns ett mottryck; hindret har då nåtts!
- Dra ut spiralen ur maskinen tills att spiralen spänns till en båge (arbetsbåge).



Se till att inte bilda för stora arbetsbågar - skaderisk!

- Tryck på handspaken och tryck arbetsbågen mot hindret.
- När spiralen har trängt in så långt i röret, att arbetsbågen har slackat, ska du släppa upp handspaken, dra ut spiralen ur maskinen och forma en ny arbetsbåge.

- Upprepa processen med ut- och indragning tills att hindret har eliminerats; släpp sedan upp handspaken och dra ut spiralen.

Om det går trögt, ska du trycka på handspaken och låta spiralen rotera en liten stund.

Vid bindning är det absolut nödvändigt att se till att höger-vänsterloppet på spiralen förhindrar fastsättning genom åtdragning (höger) och lossning (vänster).



Om verktyget skulle fastna i hindret, ska du släppa upp handspaken och ställa om maskinen till vänstervarv!

- Genom fram- och tillbakarörelse och höger-vänster-rotation av spiralen samtidigt som du trycker in spaken kan du lossa verktyget från stoppet.

7 Skötsel och underhåll



Dra ut nätsladden Innan någon skötsel eller underhåll utförs!

Smörj maskinen med universalfett på 2 smörjpunkter.

Smörjpunkt 1: dagligen eller beroende på arbetsinsats.

Smörjpunkt 2: var 100:e drifttimma; skruva av det vänstra locket.

Enheten måste hanteras varsamt och rengöras regelbundet.

Efter varje användning måste spiraler och verktyg rengöras och förvaras. Vi rekommenderar att du använder specialrengöringsmedlet "ROWONAL".



All service, underhåll och reparationer får endast utföras av utbildad personal!

8 Byte av spännbackar

När spiralen inte längre roterar och glider under drift, är klämbackarna nersmutsade med fett och måste rengöras eller så är de utslitna och måste bytas ut.

8.1 R550 - R650

(I)

- Skruva bort det högra locket
- Ta ut förslutningspluggen. Lossa kontramuttern och skruva tillbaka justerskruven, tills att spännbacks fjädrarna slackar.
- Dra handspaken uppåt och håll kvar den där; ta ut spännbackarna genom att trycka ihop dem.
- Sätt i nya spännbackar.
- Skruva åt justerskruven tills att den maximala spiraldiametern kan skjutas igenom. Dra åt kontramuttern och sätt tillbaka förslutningspluggen.
- Fäst locket igen.

8.2 R750

(K)

- Lossa skruvarna på kåpan. (Skruvarna är anslutna till kåpan) Ta bort den främre kåpan med de bäge skruvarna.
- Skjut fram klämbackarna separat. Rengör sedan huset och sätt in de nya klämbackarna var för sig.
- Montera på locket och dra åt skruvarna.

9 Tillbehör

Tillbehörs namn	ROTHENBERGER artikelnummer
Styrhandske (vänster)	72120
Styrhandske (höger)	72121
ROWONAL rostlösningsmedel (5 l)	72140
ROWONAL spiral-kombispray (0,2 l)	72142
Styrslang R550/ R600-650/ R750	72540/ 72541/ 72559
Nyckel Ø 16/ 22-32/ 8 mm	72100/ 72101/ 72102
Spännbackar R550/ R600-650/ R750	72538/ 72638/ 72563
Spännbackar R750	72916
Adapter Magazine R550/ R600-650/ R750	72511/ 72514/ 72515
Keramiskt skyddsror	72705
Stativ bas	58182
www.rothenberger.com	

10 Kundservice

ROTHENBERGER serviceplatser finns tillgängliga för att hjälpa dig (se listan i katalogen eller online) och reservdelar och service finns också tillgängligt via samma serviceplatser.

Beställ dina tillbehör och reservdelar från din specialiståterförsäljare eller använd vår kundtjänst hotline:

Telefon: + 49 (0) 61 95 / 800 – 8200

Fax: + 49 (0) 61 95 / 800 – 7491

Email: service@rothenberger.com

www.rothenberger.com

11 Avfallshantering

Vissa delar i detta verktyg innehåller ämnen som kan återvinnas. Detta kan utföras av certifierade återvinningsföretag. Vid skrotning av icke återvinningsbara ämnen (t.ex. elektronikskrot) skall du ta kontakt med ansvarig kommunal instans.

Gäller endast EU-länder:



Kasta inte elektriska verktyg bland hushållsavfall! Enligt direktiv 2012/19/EG om avfall som utgörs av eller innehåller elektriska eller elektroniska produkter och nationell lagstiftning genom vilken direktivet införlivats ska elektriska verktyg som inte längre är användbara samlas in separat och tillföras miljövänlig återvinning.

1	Sikkerhetsmerknader	90
1.1	Generelle sikkerhetsanvisninger.....	90
1.2	Spesielle sikkerhetsanvisninger.....	91
1.3	Restrisikoer.....	92
1.4	Forskriftsmessig bruk.....	92
2	Tekniske data / bruksområder	92
3	Leveransens omfang	93
4	Typeskilt beskrivelse	93
5	Nettilkobling	93
5.1	Ta i bruk PRCD-bryter (jordfeilbryter).....	93
6	Funksjon av enheten	94
6.1	Sette inn standardspiral (A).....	94
6.2	Sette inn 8 mm / 10 mm spiral (B).....	94
6.3	Sette inn verktøy (C).....	94
6.4	Sette om håndtaket (D).....	94
6.5	Bærestilling (E).....	95
6.6	Vernehansker.....	95
6.7	Inn-/utkobling (F).....	95
6.8	Betjening (G).....	95
7	Pleie og vedlikehold	96
8	Skifte spennbakker	96
8.1	R550 - R650 (I).....	96
8.2	R750 (K).....	96
9	Tilbehør	97
10	Kundeservice	97
11	Avfallsdumping	97

Kjennetegn i dette dokumentet:



Fare!

Dette tegnet advarer mot personskader.



OBS!

Dette tegnet advarer mot materielle skader og miljøskader.



Oppfordring til handlinger

1.1 Generelle sikkerhetsanvisninger



OBS! Ved bruk av elektroverktøy skal følgende grunnleggende sikkerhetstiltak følges for å forhindre elektrisk støt, personskader og brann.

Les alle anvisningene før du bruker elektroverktøy, og oppbevar sikkerhetsanvisningene godt.

Vedlikehold og istandholding:

- 1 **Regelmessig rengjøring, vedlikehold og smøring.** Trekk ut støpselet før innstillinger, istandholding eller istandsetting.
- 2 **La apparatet kun repareres av kvalifisert fagpersonale og kun med originale reservedeler.** Derved sikres det at sikkerheten på aпаратet opprettholdes.

Trygt arbeid:

- 1 **Hold arbeidsområdet ryddig.** Rot på arbeidsområdet kan føre til ulykker.
- 2 **Ta hensyn til omgivelsene.** Ikke sett elektroverktøy ute i regnet. Ikke bruk elektroverktøy ved fuktige eller våte forhold. Sørg for god belysning av arbeidsområdet. Ikke bruk elektroverktøy på steder der det er fare for brann eller eksplosjon.
- 3 **Beskytt deg mot elektriske støt.** Unngå kroppskontakt med jordede deler (som rør, radiatorer, elektriske komfyrer, kjøleskap).
- 4 **Hold andre personer unna.** Ikke la andre personer, spesielt barn, komme i berøring med elektroverktøyet eller strømkabelen. Hold alle uvedkommende unna arbeidsområdet.
- 5 **Oppbevar elektroverktøy som ikke er i bruk på et trygt sted.** Elektroverktøy som ikke er i bruk bør oppbevares på et tørt, høytliggende eller lukket sted, utenfor rekkevidde for barn.
- 6 **Ikke overbelast elektroverktøyet.** Du jobber bedre og tryggere i det angitte effektområdet.
- 7 **Bruk riktig elektroverktøy.** Ikke bruk maskiner med lav effekt for tunge jobber. Ikke bruk elektroverktøyet for formål det ikke er tiltenkt. Bruk f.eks. ikke håndholdte sirkelsager for å kappe tregrener eller vedkubber.
- 8 **Bruk egnede klær.** Ikke bruk løse klesplagg eller forkle, de kan hekte seg fast i bevegelige deler. Ved arbeid utendørs, pass på å bruke sklisikre sko. Bruk hårnett dersom du har langt hår.
- 9 **Bruk verneutstyr.** Bruk vernebriller. Ved arbeid som genererer støv, bruk en pustemaske.
- 10 **Koble til støvsuger.** Dersom det finnes tilkoblingsmuligheter for støvsuging og støvoppsamling, pass på at de er tilkoblet og brukes korrekt.
- 11 **Ikke bruk strømledningen til formål den ikke er tiltenkt.** Ikke trekk i strømledningen for å trekke støpselet ut av stikkontakten. Beskytt strømledningen mot varme, olje og skarpe kanter.
- 12 **Fest arbeidstykke godt.** Bruk festeinnretninger eller en skrustikke for å holde arbeidstykket fast. Det holdes da mye sikrere enn med hånden din.
- 13 **Unngå unormal kroppstilling.** Sørg for å stå støtt og hold alltid balansen.
- 14 **Stell verktøyet godt.** Hold skjæreverktøyene skarpe og rene, det gir bedre og tryggere arbeid. Følg anvisningene om smøring og verktøyskifte. Kontroller regelmessig strømledningen på elektroverktøyet, og få en autorisert elektriker til å skifte den ut om nødvendig. Kontroller skjøteledninger regelmessig, og skift ut ved skader. Hold håndtakene tørre, rene og frie for fett og olje.
- 15 **Trekk støpselet ut av stikkontakten.** Når elektroverktøyet ikke er i bruk, før vedlikehold og ved skifte av verktøy som f.eks. sagblad, bor og fres.
- 16 **Ikke ka verktøynøkkelen sitte i.** Før du slår på verktøyet, kontroller at nøkkel og innstillingsverktøy er tatt ut.
- 17 **Unngå utilsiktet oppstart.** Forsikre deg om at bryteren er slått av når du setter støpselet i stikkontakten.
- 18 **Bruk skjøteledning som er egnet for utendørs bruk.** Utendørs skal det kun brukes skjøteledninger som er godkjente og merkede for utendørs bruk.

- 19 **Vær oppmerksom.** Pass på hva du gjør. Gå fornuftig frem ved arbeidet. Ikke bruk elektroverktøyet dersom du er ukonsentrert.
- 20 **Kontroller elektroverktøyet for eventuelle skader.** Før videre bruk av elektroverktøyet må beskyttelsesinnretninger og lett skadede deler undersøkes nøye for å fastslå om de fungerer som de skal. Kontroller om bevegelige deler fungerer som de skal, at de ikke klemmer eller om det er skadede deler. Alle deler må være riktig montert og alle betingelser må være oppfylt for å sikre feilfri funksjon av elektroverktøyet.
- Skadede beskyttelsesinnretninger og deler må repareres etter reglene av et fagverksted, så fremt ikke annet er angitt i bruksanvisningen. Skadede brytere skal alltid skiftes ved et fagverksted.
- Ikke bruk elektroverktøy der bryteren ikke lar seg slå på eller av.
- 21 **OBS.** Bruk av andre ekstraverktøy og annet tilbehør kan føre til fare for personskader.
- 22 **La elektroverktøyet repareres av en faglært elektriker.** Disse elektroverktøyene samsvarer med aktuelle sikkerhetsbestemmelser. Reparasjoner skal kun utføres av en faglært elektriker, ved bruk av originale reservedeler, ellers kan det føre til ulykker for brukeren.

1.2 Spesielle sikkerhetsanvisninger

Spirale skal kun føres med egnede naglehansker (art.nr. 72120 venstre; art.nr. 72121 høyre). Skadede naglehansker skal ikke brukes mer. (Naglehasker er ikke personlig verneutstyr i henhold til 89/686/EWG - se også 6.6).

Ved bruk av naglehansker, pass alltid på av hygieniske grunner å bruke en lateks engangshanske under naglehansken (skadede latekshansker skal ikke gjenbrukes).

Spiralene må tas helt ut av holdekurven før maskinen slås på.

Bruk gummistøvler under rengjøringsarbeider (isolering).

Før du setter støpselet i strømuttaket, pass alltid på at bryteren på rørrengjøringsmaskinen står til 0 henholdsvis til AV.

Alltid før bruk av elektriske apparater, pass på den angitte nettspenningen og bruk alltid beskyttelsesslange og vernehansker.

Velg passende verktøy for den aktuelle tilstoppingen og rørdiameteren som skal rengjøres, for å unngå at verktøyet huker seg fast i tilstoppingen eller at spiralen slynges ut igjen av røret.

For å unngå skader, rengjør med denne maskinen og tilbehøret kun avløpsrør, og ikke skorsteiner, brønner og lignende.

For å unngå skader på rør/albuer, ikke endre noen verktøy ved sliping eller lignende.

Bruk et kamerasystem for å se på årsaken til rørtettingen.

Bruk bare elektriske ledninger installert i henhold til "VDE-bestemmelsene".

Spiralen skal ikke gå uten føringslange!

Mekanisk rørrengjøring skal alltid gjennomføres ovenfra i retning tilstoppingen.

Pass da på at de t ved rørrengjøringen ikke benyttes noen vannuttak på røret som rengjøres. Det kan føre til en blokkering!

Ved rørrengjøring skal maskinen aldri være uten tilsyn!



Beskyttelsesdeksler: Alle roterende deler er sikret med beskyttelsesdeksler. Fjerning av og/eller drift uten slike beskyttelsesdeksler er strengt forbudt!

Sikre bruksstedet (gate, grøft) slik at ingen uvedkommende kan komme til skade. Åpne grøfter og renner skal alltid tildekkes.

Omgivelsene som skal undersøkes skal kontrolleres med en gassvarsler for å se om det er gitte eller eksplosive gasser der!

Etter hver bruk skal maskinen og tilbehøret rengjøres og desinfiseres.

Ved alle arbeider skal anbefalt personlig verneutstyr anvendes: Vernehjelm, vernesko, refleksvest!

Etter alle aktiviteter må du vaske og desinfisere hendene, det er stor infeksjonsfare fra smittekil-der!

1.3 Restrisikoer

Selv ved å ta hensyn til alle sikkerhetsanvisninger, er det f.eks. fortsatt følgende restrisikoer: Spiraler kan slå seg over (danne sløyfer ved for store buer) og utgjør da klemfare. Spiraler kan sprette ut av røret når de står under press ~ fare for personskader!

1.4 Forskriftsmessig bruk

Rørrens maskiner må kun brukes til rensing av rør med følgende rørdiameter:

R550: 40-100mm, **R600-650:** 20-150mm, **R750:** 50-200mm

Rørrengjøringsmaskinene er ment for kort tids bruk, og de skal derfor kun brukes maks. 15 minutter kontinuerlig! Dette apparatet må kun brukes til de oppgitte formål!

2 Tekniske data / bruksområder

Mains spenning	230 - 240 V, 50 Hz, 110-115V, 50-60Hz			
	<u>R550</u>	<u>R600</u>	<u>R650</u>	<u>R750</u>
Artikkelnummer: 230V	72686	72687	72688	72689
110/115V	72631	72632	72633	72634
Effekt P1 (W)	440	690	1350	1400
Arbeidsturtall (min ⁻¹)	575	460	620	460
Vekt (kg) ca.	15	20,9	22,8	29,5
Spiralstørrelse (mm)	Ø 16	Ø 16/22	Ø 16/22	Ø 22/32
Spiralstørrelse med tilbehør (mm)	Ø 8/10	Ø 8/10	Ø 8/10	Ø 8/10/16
Maks. Arbeidslengde (m)	40	60	65	80
Arbeidsområde rørdiameter (mm)	Ø 20-100	Ø 20-150	Ø 20-150	Ø 20-200
Driftstype	S2 15min	S2 15min	S2 15min	S2 15min
Verneklasse	I	I	I	I
Beskyttelsesklasse	IP X4	IP X4	IP X4	IP X4
Lydtryknivå dB (A) L _{pA} K _{pA}	75 3	75 3	80 3	80 3
Lydeffektnivå dB (A) L _{WA} K _{WA}	86 3	86 3	91 3	91 3
Støynivået kan overskride 85 dB (A) under arbeid. Bruk hørselsvern!				
De formidlede måleverdiene tilsvarer EN 61029-1:2010.				
Vibrasjon totalverdi m/s ² K	< 2,5 1,5			
Näissä ohjeissa mainittu värähtelytaso on mitattu normissa EN 61029 standardoidun mittausmenetelmän mukaisesti ja sitä voidaan käyttää sähkötyökalujen keskinäiseen vertailuun. Se soveltuu myös värähtelyrasituksen väliaikaiseen arviointiin.	< 2,5 1,5			



Ilmoitettu värähtelytaso vastaa sähkötyökalun pääasiallisia käyttötapoja. Jos sähkötyökalua käytetään kuitenkin muihin käyttötarkoituksiin, erilaisilla lisävarusteilla, poikkeavilla käyttötarvikkeilla tai riittämättömästi huollettuna, silloin värähtelytaso saattaa poiketa ilmoitetusta arvosta. Tämä saattaa kasvattaa koko työaikajakson värähtelyrasitusta huomattavasti.

Värähtelyrasituksen tarkaksi arvioimiseksi tulee huomioida myös ne ajat, jolloin laite on sammutettuna tai tyhjäkäynnillä. Tämä voi selvästi pienentää koko työaikajakson värähtelyrasitusta.

Määrittele tarvittavat lisävarotoimenpiteet käyttäjän suojelemiseksi värähtelyn vaikutuksilta, esimerkiksi: Sähkötyökalujen ja käyttötarvikkeiden huolto, käsien pitäminen lämpiminä, työprosessien organisointi.

3 Leveransens omfang

- Rørrengjøringsmaskin
- Føringslange
- Bruksanvisning

4 Typeskilt beskrivelse

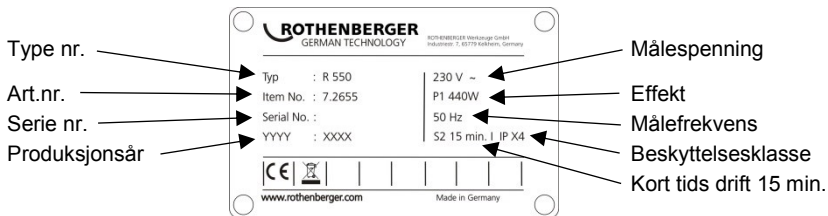

5 Nettilkobling

Kobles kun til en-fase vekselstrøm og kun med spenning som angitt på typeskiltet. Kobles kun til jordede stikkontakter. Maskinen skal kun brukes med en jordfeilbryter med maks. 10 - 30 mA nominell feilstrøm.

Tilkobling: Plugg inn maskinen i en stikkontakt og trykk på den grønne „RESET“ tasten.

Når den røde funksjonsindikatoren tennes er maskinen klar til bruk. Etter hver gang maskinen kobles fra nettet eller strømbrydd slås maskinen automatisk av.

Funksjonstest: trykk den blå „TEST“ knappen: Maskinen slår seg av. Trykk „RESET“ knappen: Når den røde funksjonsindikatoren tennes er maskinen klar til bruk.

Gjennomfør en funksjonstest før hver bruk av maskinen. Ved gjentatte problemer, få den tilkoblede maskinen kontrollert.

Pass på at denne maskinen ikke kan erstatte grunnleggende sikkerhetstiltak. For å unngå livsfare, pass alltid på at elektriske apparater benyttes forskriftsmessig.

Pålitelig personbeskyttelse mot farlige strømstøt. Feilstrøm registreres på brøkdelen av et sekund og strømtilførselen avbrytes øyeblikkelig. Fare for mennesker og dyr er kraftig redusert.

- Elektroverktøyt skal aldri brukes uten den medfølgende PRCD (portabel feilstrømbryter).
- Skifte av støpselet eller strømledningen skal alltid gjøres av produsenten av elektroverktøyet eller produsentens kundeservice.
- Vann må holdes unna elektriske komponenter av elektroverktøyet og personer i arbeidsområdet.

5.1 Ta i bruk PRCD-bryter (jordfeilbryter)



Kun for vekselstrøm! Pass på nettspenningen!

Gjennomfør følgende kontroll av PRCD-brytereb før hver bruk av apparatet:

1. Sett støpselet på PRCD i en stikkontakt.
2. Trykk på RESET. Indikatoren skifter til RØD (PÅ).
3. Trekk støpselet ut av stikkontakten. Indikatoren slukker.
4. Gjenta 1 og 2.
5. Trykk på TEST. Den røde indikatoren slukker.
6. Tryk på RESET for å slå på apparatet (RØD).



Denne verneinnretningen beskytter mot feil i det tilkoblede apparatet, med ikke mot feil i det forankoblede anlegget.

6.1 Sette inn standardspiral (A)

De spiraldiameterne og spirallengdene som kan settes inn er angitt i Tekniske data. Spiralene kan kobles sammen ved hjelp av en kobling, og skilles i deler igjen ved hjelp av en skillerstift; sett skillenøkkelen i hullet på koblingen og trekk koblingen fra hverandre ut mot siden.



Sett bare inn så lange spiralstykker som du behøver!

Ikke bruk deformerte spiraler!

- Ta spiralen innenfra ut av oppbevaringskurven.
- Skyv spiralen gjennom maskinen.
- Sett på beskyttelsesslange bakfra på maskinen og kontroller låsing av låsebolten.



Bruk alltid Beskyttelse slange! Beskyttelse slange tjener til svingningsdempende føring av spiralen, som smussfanger hhv. -beskyttelse, som sikkerhetselement for betjeningspersonellet og forhindrer ukontrollerte slag!

6.2 Sette inn 8 mm / 10 mm spiral (B)

Bruk 8 mm eller 10 mm spiraler (ekstra tilbehør) påtrange rør eller rørbend.

- Trekk spiralen ca. 30 cm ut av adaptermagasinet.
- Skyv adaptermagasinet bakfra inn i maskinen og lås fast. Trekk håndtaket helt opp for å bremse adaptermagasinet.

6.3 Sette inn verktøy (C)

Ved første bruk for å løsten tilstoppinger, bruk bare det minste boret godkjent for den aktuelle diameteren, og bor først ut tilstoppingen. Når tilstoppingen så er gjennomboret eller åpnet, og gjennomstrømning har startet, bor helt opp med det største boret som passer. Dersom tilstoppingen da er fjernet, spyl etter og rengjør deretter med et boreverktøy med roterende kjettinger, om det er tilgjengelig (dersom mulig, med rennende vann).

Alt etter tilstopping kan forskjellig verktøy festes til standardspiralen.



Rett bor: For å fastslå tilstopningens art



Køllebor: På grunn av sin fleksibilitet kan det brukes for lette tekstil og cellulosestoppinger, kølleformen gjør det lettere å trenge inn gjennom trange rørbend



Traktbor: Brukes ved tekstil og cellulosestoppinger. Den traktformede konstruksjonen gir dette verktøyet et stort virkeområde, det kan også brukes til å hente spiraler som er blitt igjen i røret



Gaffelskjærehode: Til å skrape ut fettavleiringer eller male filler og lignende materialer



Skovlhodebor: Bøyd spesialverktøy for avleiringer av slam eller sand

Feste: Skyv verktøyet på koblingen til det smekker inn.

Ta av: Skyv skillenøkkelen i hullet og skyv verktøyet mot siden ut av koblingen.

6.4 Sette om håndtaket (D)

R650:

Håndtaket kan plasseres oppe eller på siden etter valg.

- Sette om til plassering på siden: Trykk hylsen nedover, trekk ut spaken og sett den i åpningen på siden.
- Sette om til plassering oppe: Trekk ut spaken, trekk hylsen nedover, sett spaken på igjen og la hylsen smekke inn igjen

R750:

Håndtaket kan dreies fremover slik at det er lettere å trekke maskinen.

- Trykk hylsen nedover, trekk ut spaken, snu den 180° og sett den inn igjen



Drei fingerhylsen for å låse eller åpne, og kontroller at klemhendelen ikke kan trekkes i!

6.5 Bærestilling

(E)

Håndtaket kan låses fast når maskinen bæres: Trykk håndtaket og trekk i låsen. Trykk kort på håndtaket for å låse opp låsen.

6.6 Vernehansker

Informasjonsbrosjyre for vernehansker i henhold til EU-direktiv 89/686/EØS.

Vedlegg II, avsnitt 1.4. kun for minimale farer.

Dette hanskeparet er i henhold til kapittel II, artikkel 8, avsnitt 3 unntatt fra typegodkjenning og klassifisert i kategori 1. Det er gått ut fra at virkning mot små risikoer uten fare er ivarettatt.

Beskyttelsesgraden bestemmes av kravene, som kan være: mekanisk, kjemisk eller temperaturavhengig type samt lignende påvirkninger som ikke krever beskyttelse i henhold til kategori 2. Det skal gjøres en risikovurdering i form av kontroll av nødvendig størrelse, ved å forsøke å ta på hansken. Ved bruk av tilbehør, f.eks. innerhansker, skal det passes på at funksjonen kan påvirkes negativt.

Hanskene må lagres forskriftsmessig, dvs. i esken i et tørt rom. Påvirkning som fuktighet, temperatur, lys samt naturlige endringer av materialet over tid kan føre til at egenskapene endrer seg. Det kan ikke angis noen holdbarhetstid, da det avhenger i en viss grad med slitasje, bruk og bruksområde.

Det anbefales stell med vanlige rengjøringsmidler (f.eks. børste, pussefiller etc.). Vasking eller kjemisk rensing bør bare gjøres etter råd fra en anerkjent fagbedrift.

For endringer av egenskapene tar produsenten intet ansvar. Før ny bruk skal det alltid kontrolleres at hanskene er i orden.

6.7 Inn-/utkobling

(F)

- Koble motoren inn hhv. ut med bryteren:



Motor av



Høyredreining;
løsne tilstopning



Venstredreining;
hente tilbake fast-
klemt spiral

- Skift dreieretning på spiralen ved å trykke på håndtaket.

6.8 Betjening

(G)



Vennligst kontroller at beskyttesslangen er satt på maskinen.

- Skyv inn passende verktøy, fest beskyttesslangen og fest verktøyet.
- Sett maskinen maks. 50 cm foran åpningen på det røret som skal renses. Sett maskinen på høyredreining med på-/av-bryteren.
- Før spiralen ca. 50 cm inn i røret. Trykk håndtaket, spiralen dreier.



Før spiralen kun med den vedlagte spesielle vernehansken.

- Slipp håndtaket igjen og skyv spiralen lenger inn i røret. Gjenta prosessen til et mottrykk er følbart; tilstopningen er nådd!
- Trekk spiralen så langt ut av maskinen at den står forspent i en bue (arbeidsbue).



Ikke lag for store arbeidsbuer – fare for personskader!

- Betjen håndtaket og trykk arbeidsbuen mot tilstopningen.

- Når spiralen har trengt så langt inn i røret at arbeidsbuen er slakk, slipp håndtaket, trekk spiralen ut av maskinen og dann en ny arbeidsbue.
- Gjenta prosessen ved å trekke frem og tilbake til tilstopningen er fjernet, slipp så håndtaket og trekk ut spiralen.

Hvis spiralen går tungt, betjen håndtaket og la spiralen dreie et øyeblikk.

Dersom den går tungt, pass på høyre-venstre retning ved fastkjøring av spiralene, høyre for å kjøre fast og venstre for å løsne.



Hvis verktøyet setter seg fast i tilstopningen, slipp håndtaket, koble maskinen om til venstredreining!

- Løsne spiralen ved å kjøre frem og tilbake, og velge høyre-venstre kjøring med inntrykket håndhendel på maskinen.

7 Pleie og vedlikehold



Før alt stell og vedlikehold skal støpselet på maskinen trekkes ut!

Smør maskinen på 2 smørepunkter med universalfett.

Smørepunkt 1: daglig eller etter endt bruk.

Smørepunkt 2: hver 100. driftstime, skru av det venstre dekslet.

Maskinen skal behandles forsiktig og rengjøres regelmessig.

Etter hver bruk skal spiral og verktøy rengjøres og konserveres. Vi anbefaler da å bruke spesialpleiemiddelet "ROWONAL".



Alle vedlikeholds-, istandsettings- og reparasjonsarbeider skal kun utføres av instruert fagpersonell!

8 Skifte spennbakker

Dersom spiralen under bruk ikke lenger roterer og bare skliir gjennom, er spennbakkene forurenset av dett og må rengjøres, eller de er slitte og må skiftes ut.

8.1 R550 - R650

(I)

- Skru av høyre deksel
- Ta ut blindpluggen. Løsne kontramutteren og skru justeringsskruen tilbake til spennbakkefjærene er slakke.
- Trekk håndtaket oppover og hold fast, ta av spennbakkene; trykk spennbakkene sammen.
- Sett inn nye spennbakker.
- Skru justeringsskruen så langt fast at maks. Spiraldiameter kan skyves gjennom. Trekk fast kontramutteren og sett inn blindpluggen igjen.
- Fest dekslet.

8.2 R750

(K)

- Løsne skruene på hetten. (Skruene er festet til hetten) Ta av hetten foran med de to skruene.
- Ta av klembakkene en og en foran. Rengjør da huset og sett deretter inn nye klembakker enkeltvis.
- Sett på igjen hetten og trekk til skruene.

Tilbehør navn	ROTHENBERGER delenummer
Matehanske (venstre)	72120
Matehanske (høyre)	72121
ROWONAL Rustløsemiddel (5 l)	72140
ROWONAL Spiral-kombi-spray (0,2 l)	72142
Føringslange R550/ R600-650/ R750	72540/ 72541/ 72559
Skillenøkkel Ø 16/ 22-32/ 8 mm	72100/ 72101/ 72102
Spennbakker R550/ R600-650/ R750	72538/ 72638/ 72563
Spennbakker R750	72916
Adapter Magazine R550/ R600-650/ R750	72511/ 72514/ 72515
Keramisk beskyttelsesrør	72705
tripod basen	58182
www.rothenberger.com	

10 Kundeservice

ROTHENBERGER servicesentere kan hjelpe deg (se liste i katalogen eller på nettet) og reservedeler/service kan du også få fra de samme stedene.

Bestill tilbehør og reservedeler fra din spesialistforhandler eller bruk vår service-etter-salg hotline:

Telefon: + 49 (0) 61 95 / 800 – 8200

Fax: + 49 (0) 61 95 / 800 – 7491

Email: service@rothenberger.com

www.rothenberger.com

11 Avfallsdumping

Deler av apparatet er verdifulle stoffer, og kan tilføres resirkuleringen. Du kan bruke tillatte og sertifiserte resirkuleringsbedrifter til dette. For miljøvennlig avfallsdumping av de delene som ikke kan resirkuleres (f.eks. elektronikkøppel) spør du vennligst etter hos ansvarlige for avfallsdumping.

Kun for EU-land:

Elektroverktøy må ikke deponeres sammen med husholdningssøppelet! Iht. Europeisk direktiv 2012/19/EF angående gamle elektro og elektronikkapparater, og deres omsetning til nasjonal rett, må elektroverktøy som ikke brukes lenger samles og tilføres et miljøvennlig gjenbrugsdeponi.

1	Turvallisuus.....	99
1.1	Yleiset turvallisuusohjeet	99
1.2	Erikoisturvaohjeet	100
1.3	Muut vaaratekijät	101
1.4	Määräystenmukainen käyttö	101
2	Tekniset tiedot / Käyttöalueet	101
3	Toimitussisältö	102
4	Tyypikilven sisältämät tiedot	102
5	Verkkoliitäntä	102
5.1	PRCD-kytkimen käyttöönotto.....	102
6	Laitteen toiminta	103
6.1	Vakiokierukan asettaminen paikalleen (A)	103
6.2	8 mm / 10 mm kierukan asettaminen paikalleen (B).....	103
6.3	Työkalujen asettaminen paikalleen (C)	103
6.4	Käsivivun siirtäminen (D)	103
6.5	Kantoasento (E)	104
6.6	Suojakäsineet.....	104
6.7	Päälle-/pois-katkaisin (F)	104
6.8	Käyttö (G).....	104
7	Hoito ja huolto.....	105
8	Kiinnitysleukojen vaihtaminen.....	105
8.1	R550 - R650 (I).....	105
8.2	R750 (K).....	105
9	Lisävarusteet.....	106
10	Asiakaspalvelu	106
11	Kierrätys	106

Dokumentissa käytetyt merkinnät:



Vaara!

Merkki varoittaa loukkaantumisista.



Huom!

Merkki varoittaa esine- ja ympäristövahingoista.



Viittaa toimenpiteisiin

1.1 Yleiset turvallisuusohjeet



HUOMIO! Noudata seuraavia yleisiä turvallisuusohjeita oikosulun, tapaturman ja tulipalon varalta sähkötyökaluja käyttäessäsi.

Lue kaikki ohjeet ennen kuin alat käyttää laitetta. Säilytä turvallisuusohjeet hyvin.

Huolto ja kunnossapito:

- 1 **Säännöllinen puhdistaminen, huolto ja voitelu.** Irroita pistoke pistorasiasta ennen laitteen säätöjä, huoltoja ja korjauksia.
- 2 **Anna ainoastaan pätevien ammattilaisten korjata laite. Korjauksessa on käytettävä alkuperäisiä varaosia.** Näin varmistat, että laite on aina käyttöturvallisessa kunnossa.

Turvallinen työskentely:

- 1 **Pidä työpiste hyvässä järjestyksessä.** Työpisteen epäjärjestys saattaa aiheuttaa vahinkoja.
- 2 **Ota huomioon ympäristön olosuhteet.** Älä jätä sähkötyökaluja sateeseen. Älä käytä sähkötyökaluja märässä tai kosteassa paikassa. Huolehdi työpisteen hyvästä valaistuksesta. Älä käytä sähkötyökaluja paikassa, jossa on palo- tai räjähdysvaara.
- 3 **Suojaa itsesi sähköiskun varalta.** Vältä koskemasta maadoitettuihin laitteisiin (esim. putket, patterit, sähköliedet, jäädyttimet).
- 4 **Pidä ulkopuoliset pois työpisteestä.** Huolehdi, että ulkopuoliset, erityisesti lapset, eivät pääse käsiksi sähkötyökaluihin ja kaapeleihin.. Pidä heidät pois työpisteestä.
- 5 **Säilytä sähkötyökalut turvallisessa paikassa.** Kun sähkötyökalu ei ole käytössä, säilytä se kuivassa paikassa, korkealla tai lukkojen takana poissa lasten ulottuvilta.
- 6 **Älä ylikuormita sähkötyökalua.** Asianmukaisella tehoalueella laite toimii parhaiten ja turvallisimmin.
- 7 **Käytä työhön sopivaa sähkötyökalua.** Älä tee raskaita töitä tehottomalla laitteella. Älä käytä sähkötyökaluja sellaisiin tarkoituksiin, joihin niitä ei ole suunniteltu. Esimerkiksi: Älä sahaa pyörösahalla oksia äläkä polttopuita.
- 8 **Käytä sopivaa vaateetusta.** Älä käytä koruja äläkä sellaisia vaatteita, jotka voivat takertua laitteen liikkuviin osiin. Suosittelemme ulkona työskennellessä käyttämään luistamattomia jalkineita. Suojaa pitkä tukka hiusverkolla.
- 9 **Käytä henkilönsuojaimia.** Käytä suojalaseja. Käytä hengityssuojainta pölyvävässä työssä.
- 10 **Kytke pölyn imulaite toimintaan.** Varmista, että pölyn imu- ja talteenotto-laite on kytketty toimintaan ja että sitä käytetään oikein, jos sähkötyökalussa sellainen on.
- 11 **Älä käytä tarkoitukseensa sopimatonta sähkökaapelia.** Älä irroita pistoketta pistorasiasta johdosta vetämällä. Suojaa verkkojohto kuumuudelta, öljyltä ja teräviltä kulmilta.
- 12 **Kiinnitä työkappale.** Kinnitä työkappale kiristimillä tai ruuvipuristimella. Työskentely on tällöin turvallisempaa.
- 13 **Vältä hankalassa asennossa työskentelyä.** Seiso aina tukevasti ja tasapaino säilyttäen.
- 14 **Huolla työkalut hyvin.** Pidät terät terävinä ja puhtaina. Työ sujuu silloin paremmin ja turvallisemmin. Noudata voitelusta ja terän vaihtamisesta annettuja ohjeita. Tarkasta sähkölaitteen verkkojohto säännöllisesti. Korjauta viallinen johto huollossa. Tarkasta jatkojohdot säännöllisesti. Vaihda vioittuneet johdot. Pidä kädensijat kuivina ja puhtaina liasta, öljystä ja rasvasta.
- 15 **Vedä virtapistoke irti pistorasiasta.** Kun et käytä sähkötyökalua, ennen huoltoa ja (sahan-, poran-, jyrsin-) terän vaihtamisen yhteydessä.
- 16 **Älä jätä avainta laitteeseen.** Varmista ennen laitteen käynnistämistä, että avain ja säätötyökalut ovat poissa työstökohdasta.
- 17 **Älä pidä laitetta turhaan käynnissä.** Varmista ennen pistokkeen työntämistä pistorasiaan, että kytkin on off-asennossa.
- 18 **Käytä ulkokäyttöön tarkoitettua jatkojohtoa.** Ulkona työskennellessäsi käytä vain sallittua ja käyttötarkoitukseensa sopivaa jatkojohtoa.

- 19 **Ole tarkkaavainen.** Työskentele keskittyneesti. Käytä tervettä järkeä. Älä käytä sähkötyökalua, jos et voi keskittyä työhösi.
- 20 **Tarkista sähkötyökalu mahdollisten vikojen varalta.** Ennen kuin jatkat sähkötyökalun käyttämistä, tarkista suojalaitteet ja voittuneet osat. Korjauta vialla määräysten mukaiseen kuntoon. Tarkista, että liikkuvat osat toimivat oikein eivätkä juutu kiinni tai vioita muita osia. Sähkötyökalun oikean toiminnan varmistamiseksi tulee kaikkien osien tulee olla kiinnitetty oikein ja ohjeiden mukaisesti.
- Korjauta tai vaihda voittuneet suojalaitteet ja koneenosat huollossa määräysten mukaiseen kuntoon, mikäli käyttöohjeessa ei muuta ohjetta anneta. Anna huollon vaihtaa vikaantunut virtakytkin.
- Älä käytä sähkötyökalua, jos sen virtakytkin ei toimi kunnolla.
- 21 **Huomaa.** Muiden työkalujen tai tarvikkeiden käyttö saattaa aiheuttaa tapaturmavaaran.
- 22 **Korjauta sähkötyökalu ammattiliikkeessä.** Tämä sähkötyökalu on kaikkien turvallisuusmääräysten mukainen. Vain sähköalan ammattilainen saa tehdä korjauksia laitteeseen alkuperäisvaraosia käyttäen; muuten on tapaturmavaara.

1.2 Erikoisturvaohjeet

Käsittele spiraalia vain tarkoitukseen sopivilla niittikäsineillä (tuotenro 72120 vasen; tuotenro 72121 oikea). Älä käytä rikkinäisiä ohjaukskäsineitä. (Ohjaukskäsineet eivät ole henkilösuojaimia direktiivin 89/686/ETY tarkoittamassa merkityksessä - ks. myös 6.6).

Ohjaukskäsineitä käyttäessäsi huomaa ehdottomasti, että niiden alla tulee hygieniasyistä käyttää kertakäyttöisiä kumikäsineitä. (Älä käytä rikkoutuneita kumikäsineitä).

Ota puhdistusjousi pidikkeestä kokonaan pois ennen laitteen käynnistämistä.

Käytä puhdistusjousin aikana (eristäviä) kumisaappaita.

Varmista ennen pistokkeen liittämistä pistorasiaan, että putkenpuhdistuskoneen virtakytkin on asennossa 0 tai OFF.

Pääsääntöisesti noudata sähkölaitteen tyyppikilvessä ilmoitettua verkkojännitettä ja käytä työssäsi suojaletkua ja suojakäsineitä.

Valitse sopiva työkalu tukkeuman ja puhdistettavan putken läpimitan mukaan, muuten työkalu jumittuu tukkeuman kohdalle tai puhdistusjousi ponnahtaa ulos putkesta.

Puhdista tällä laitteella ja sen tarvikkeilla vain viemäreitä. Vahinkojen estämiseksi älä käytä tätä laitetta hormien, kaivojen tms. puhdistamiseen.

Älä muuta työkalun muotoa esimerkiksi hiomalla, muuten saattavat putket ja kaaret vahingoittua. Selvitä putken tukkeuman syy käyttämällä kameraa.

Työskentele ainoastaan asianmukaisten, VDE-määritysten mukaisesti asennettujen sähköjohtojen parissa.

Kelat eivät saa koskaan olla toiminnassa ilman ohjausputkea!

Mekaaninen putken puhdistus on suoritettava aina ylhäältä päin tukoksen suuntaan.

Pidä huoli, että putkien puhdistuksen aikana ei käytetä kyseisen putken vesihanaa. Tässä voi ilmetä tukos!

Putkien puhdistuksen aikana konetta ei saa käyttää ilman valvontaa!



Suojukset: Kaikki pyörivät osat on suojattu suojakannella. Näiden suojakansien poistaminen ja/tai käyttö ilman niitä on ankarasti kielletty!

Turvaa käyttöympäristö (tie, kulkuaukko) siten, että ulkopuoliset henkilöt eivät voi loukkaantua ja että avoimet aukot ja väylät on peitetty.

Ympäristöä tulee valvoa kaasuhälyttimellä myrkyllisten tai räjähtävien kaasujen varalta!

Kone ja sen tarvikkeet on puhdistettava ja desinfioitava jokaisen käytön jälkeen.

Kaikessa työskentelyssä on käytettävä suositteluja henkilökohtaisia suojavarusteita: Suojakypärä, turvakengät, huomioliivi!

Jokaisen käytön jälkeen tulee pestä ja desinfioida kädet, on olemassa lisääntynyt infektioriski taudinaiheuttajien vuoksi!

1.3 Muut vaaratekijät

Vaikka kaikkia turvallisuusohjeita noudatetaan, esimerkiksi seuraavat tekijät saattavat silti muodostaa vaaran: Spiraali voi taittua (liian voimakkaasti työnnettäessä muodostaa silmukan), jolloin vaarana on kiinnijuuttuminen.

Jännitteinen spiraali saattaa pompata ulos putkesta ~ tapaturmavaara!

1.4 Määräystenmukainen käyttö

Putkenpuhdistuskoneita saa käyttää vain seuraavankokoisten putkien puhdistamiseen:

R550: 40-100mm, **R600-650:** 20-150mm, **R750:** 50-200mm

Putkenpuhdistuskone on tarkoitettu käytettäväksi vain lyhyen aikaa kerrallaan, siksi sitä ei saa käyttää yhtäjaksoisesti yli 15 min.! Älä käytä tuotetta ohjeiden vastaisesti!

2 Tekniset tiedot / Käyttöalueet

Verkköjännite.....	230 - 240 V, 50 Hz, 110-115V, 50-60Hz				
		<u>R550</u>	<u>R600</u>	<u>R650</u>	<u>R750</u>
Tuotenumero: 230V.....	72686.....	72687.....	72688.....	72689	
110/115V.....	72631.....	72632.....	72633.....	72634	
Teho P1 (W).....	440.....	690.....	1350.....	1400	
Työkierrosnopeus (min ⁻¹).....	575.....	460.....	620.....	460	
Paino (kg) ca.	15.....	20,9.....	22,8.....	29,5	
Kierukan koko (mm).....	Ø 16.....	Ø 16/22.....	Ø 16/22.....	Ø 22/32	
Kierukan koko varusteilla (mm).....	Ø 8/10.....	Ø 8/10.....	Ø 8/10.....	Ø 8/10/16	
Työpituus kork (m).....	40.....	60.....	65.....	80	
Työalueen putkenläpimitta (mm).....	Ø 20-100.....	Ø 20-150.....	Ø 20-150.....	Ø 20-200	
Käyttötapa.....	S2 15min.....	S2 15min.....	S2 15min.....	S2 15min	
Suojausluokka.....	I.....	I.....	I.....	I.....	
Koteloitiluokka.....	IP X4.....	IP X4.....	IP X4.....	IP X4	
Äänipainetaso dB (A) L _{pA} K _{pA}	75 3.....	75 3.....	80 3.....	80 3	
Äänitehotaso dB (A) L _{WA} K _{WA}	86 3.....	86 3.....	91 3.....	91 3	
Melutaso voi käytön aikana ylittää 85 dB (A). Käytä kuulonsuojaimia!					
Arvot mitattu EN 61029-1:2010 mukaan.					

Tärinän kokonaisarvo m/s² | K..... < 2,5 | 1,5..... < 2,5 | 1,5..... < 2,5 | 1,5..... < 2,5 | 1,5

Näissä ohjeissa mainittu värähtelytaso on mitattu normissa EN 61029 standardoidun mittaomenetelmän mukaisesti ja sitä voidaan käyttää sähkötyökalujen keskinäiseen vertailuun. Se soveltuu myös värähtelyrasituksen väliaikaiseen arviointiin.



Ilmoitettu värähtelytaso vastaa sähkötyökalun pääasiallisia käyttötapoja. Jos sähkötyökalua käytetään kuitenkin muihin käyttötarkoituksiin, erilaisilla lisävarusteilla, poikkeavilla käyttötarvikkeilla tai riittämättömästi huollettuna, silloin värähtelytaso saattaa poiketa ilmoitetusta arvosta. Tämä saattaa kasvattaa koko työaikajakson värähtelyrasitusta huomattavasti.

Värähtelyrasituksen tarkaksi arvioimiseksi tulee huomioida myös ne ajat, jolloin laite on sammutettuna tai tyhjäkäynnillä. Tämä voi selvästi pienentää koko työaikajakson värähtelyrasitusta.

Määrittele tarvittavat lisävarotoimenpiteet käyttäjän suojelemiseksi värähtelyn vaikutuksilta, esimerkiksi: Sähkötyökalujen ja käyttötarvikkeiden huolto, käsien pitäminen lämpiminä, työprosessien organisointi.

3 Toimitussisältö

- Putkenpuhdistuskone
- Ohjausletku
- Käyttöohje

4 Tyypikilven sisältämät tiedot

The diagram shows a rectangular label for a ROTHENBERGER device. The label contains the following information:

- ROTHENBERGER GERMAN TECHNOLOGY** (top left)
- ROTHENBERGER Werkzeug GmbH** (top right)
- Industriest. 7, 42779 Kalden, Germany** (top right)
- Typ : R 550** (middle left)
- Item No. : 7.2655** (middle left)
- Serial No. :** (middle left)
- YYYY : XXXX** (middle left)
- 230 V ~** (middle right)
- P1 440W** (middle right)
- 50 Hz** (middle right)
- S2 15 min. I IP X4** (middle right)
- CE** (bottom left)
- www.rothenberger.com** (bottom left)
- Made in Germany** (bottom right)

Arrows point from the following labels to the corresponding information on the label:

- Tyyppinro** points to Typ : R 550
- Tuotenumero** points to Item No. : 7.2655
- Sarjanumero** points to Serial No. :
- Valmistusvuosi** points to YYYY : XXXX
- Mittausjännite** points to 230 V ~
- Tehonotto** points to P1 440W
- Mittaustaajuus** points to 50 Hz
- Kotelointiluokka** points to S2 15 min. I IP X4
- Lyhytaikainen käyttö 15 min.** points to S2 15 min. I IP X4

5 Verkkoliitäntä

Kytke laite vain yksivaihe-vaihtovirtajärjestelmään ja vain tyypikilvessä mainittuun verkkojännitteeseen. Kytke laite vain maadoitettuun pistorasiaan. Laitteen eteen on kytkettävä FI-vikavirtakytkin, jonka laukaisuvirta on enintään 10 - 30 mA.

Liitäntä: Kytke laite pistorasiaan ja paina RESET-näppäintä: Laite on käyttövalmis, kun punainen toimintatila ilmaiseva merkkivalo on syttynyt. Laite kytkeytyy automaattisesti pois toiminnasta, kun pistoke irroitetaan pistorasiasta tai tulee sähkökatkos.

Toiminnan testaus: Paina sinistä TEST-nuppia: Laite kytkeytyy pois päältä. Paina RESET-näppäintä: Laite on käyttövalmis, kun punainen toimintatila ilmaiseva merkkivalo on syttynyt.

Testaa toiminta joka kerta ennen laitteen käyttöä. Jos testi epäonnistuu useamman kerran, vie laite huoltoon.

Huomaa, että tämä laite ei voi korvata normaaleja työturvallisuustoimia. Sähkölaitteita asianmukaisesti käyttämällä vältät hengenvaaran.

Hengenvaaralliselta sähköiskulta suojautuminen. Vikavirrat havaitaan sekunnin murto-osassa. Virransyöttö katkaistaan heti. Ihmisille ja eläimille aiheutuva vaara pienenee merkittävästi.

- Tätä sähkölaitetta ei saa käyttää ilman mukana toimitettavaa vikavirtakytkintä.
- Pistokkeen ja liitäntäjohdon saa vaihtaa vain sähkötyökalun valmistaja tai valtuutettu huolto.
- Suojaa sähkötyökalut ja työpisteessä olevat ihmiset vedeltä.

5.1 PRCD-kytkimen käyttöönotto



Vain vaihtovirta! Huomaa verkkojännite!

Suorita joka kerta ennen laitteen käyttöönottoa seuraava testi PRCD-kytkimellä:

1. Liitä PRCD-kytkimen pistoke pistorasiaan.
2. Paina RESET. Näytössä palaa PUNAINEN (ON).
3. Vedä pistoke pistorasiasta. Näyttö sammuu.
4. Toista vaiheet 1 ja 2.
5. Paina TEST. Punainen näyttö sammuu.
6. Kytke laite päälle painamalla RESET. PUNAINEN merkkivalo palaa.



Tämä suojavaruste suojaa liitetyn laitteen aiheuttamia vikoja vastaan, mutta ei sitä edeltävän laitteiston vioilta.

6.1 Vakiokierukan asettaminen paikalleen

(A)

Käytettävät kierukkakoot ja kierukanpituudet löytyvät kohdasta Tekniset tiedot.

Spiraalit voi kytkimen kohdalta yhdistää samaksi. Erotuspuikolla ne voi jälleen jakaa osiksi. Työnnä tätä varten erotusavain liittimen porareikään ja vedä liitos sivusuuntaan erilleen.



Liitä laitteeseen vain niin monta kierukanosaa kuin todella tarvitaan!

Älä käytä muotoaan muuttaneita spiraaleja!

- Ota kierukka pois koritelineestä aloittaen sisäpuolelta.
- Työnnä kierukka koneen läpi.
- Asenna suojaletku koneeseen takaa ja tarkista lukituspultin lukitus.



Käytä aina Protection letku! Protection letku toimii kierukan tärinää vaimentavana ohjaimena, lianekeräyslaitteena tai likasuojuksena, käyttäjien turvallisuusvarusteena ja estää kontrolloimattoman iskun!

6.2 8 mm / 10 mm kierukan asettaminen paikalleen

(B)

Ahtaissa putkissa tai kaarissa tulee käyttää 8 mm tai 10 mm kierukkaa (lisävaruste).

- Vedä kierukkaa n.30 cm ulos sovitinmakasiinista.
- Työnnä sovitinmakasiini takaapäin koneeseen ja lukitse se paikalleen. Jarruta sovitinmakasiinin liikettä vetämällä käsivipu kokonaan ylös.

6.3 Työkalujen asettaminen paikalleen

(C)

Avaa tukkeuma poraamalla ensin pienimmällä terällä tukkeumaan reikä. Kun olet saanut poratuksi tukkeuman avatuksi tai poratuksi siihen reiän ja virtaus alkaa, poraa tukkeuma suurimmalla terällä kokonaan auki. Kun tukkeuma on avattu ja huuhdeltu, voit vielä puhdistaa putken seinämät ketjuterällä, mikäli sellainen on käytettävissä (ja jos mahdollista, virtaavalla vedellä).

Tukkeuman laadusta riippuen voi vakiokierukan päähän kiinnittää erilaisia työkaluja.



Suora kierukka: Tukkeuman laadun selvittämiseksi



Pallokierukka: Joustavuutensa takia se sopii käytettäväksi löyhemmissä tekstiili- ja selluloosatukkeutumissa, siihen muodostettu pallo helpottaa tunkeutumista eteenpäin ahtaissa putkenkaarissa



Suppilokierukka: Käytetään erityisesti tekstiili- ja selluloosatukkeutumien poistamiseen. Suppilorakenne tekee tästä työkalusta erittäin laajasti kauhivan, ja sitä voidaan käyttää myös putken jääneiden kierukoiden takaisinvetämiseen



Leukaleikkuri: Rasvakertymien irtijyrsintään tai lumppujen ja vastaavanlaisten materiaalien pienentämiseen



Kauhaleikkuri: Kaareva erikoistyökalu liejuisten tai hiekkaisten kerrostumien poistamiseen

Kiinnittäminen: Työnnä työkalu liittimeen, kunnes se napsahtaa kiinni.

Irroittaminen: Työnnä erotusavain porausreikään ja työnnä työkalu sivusuuntaan liittimestä pois.

6.4 Käsivivun siirtäminen

(D)

R650:

Käsivipu voidaan asentaa valinnaisesti yläpinnalle tai sivulle.

- **Siirtäminen sivuasemaan:** Paina holkkia alaspäin, vedä vipu ulos ja työnnä se sivulla olevaan aukkoon.
- **Siirtäminen yläpinnalle:** Vedä vipu pois, vedä holkkia alaspäin, työnnä vipu sisään ja anna holkin lukittua takaisin paikalleen

R750:

Käsivivun voi kääntää eteenpäin, jotta konetta on helpompi vetää.

- Paina holkkia alaspäin, vedä vipu pois ja pane se takaisin 180° käännettynä



Varmista ja lukitse pyällettyä holkkia kiertämällä, että kiritysvipua ei voida vetää!

6.5 Kantoasento

(E)

Kantamista varten käsivivun voi lukita paikalleen: paina tätä varten käsivipua ja vedä lukituksen-
ta. Irroita lukitus painamalla käsivipua lyhyesti.

6.6 Suojakäsineet

EU-direktiivin 89/686/ETY mukaisia suojakäsineitä koskeva ohjelehti.

Liite II, luku 1.4. vain vähäistä vaaraa varten.

Nämä käsineet on tyyppitarkastettu luvun II artiklan 8 kohdan 3 mukaisesti ja luokiteltu katego-
riaan 1. Voidaan olettaa, että käsineet suojaavat vähäisiltä vaaroilta.

Suojausaste määräytyy käytön vaatimusten mukaan, mikä saattaa olla: mekaanista, kemiallista
tai lämpötilaan liittyvää räsitusta, missä ei kuitenkaan tarvita kategorian 2 antamaa suojausva-
ikutusta. Ensin on suoritettava riskianalyysi testaamalla käsineiden koko. Tarvikkeita, tässä
esim. aluskäsineitä, käytettäessä on huomattava, että ne saattavat vaikuttaa tulokseen negatii-
visesti.

Säilytä käsineet asianmukaisella tavalla pakkauksissaan ja kuivassa paikassa. Kosteus, lämpö-
tila, valo sekä materiaalin luonnolliset muutokset tietyn ajan kuluessa saattavat aiheuttaa muu-
toksia käsineiden ominaisuuksiin. Käsineiden vanhenemisaikaa ei voida ilmoittaa, koska se
riippuu kulutusasteesta, käytötavasta ja käyttökohteesta.

Suosittelimme puhdistamaan käsineet tavallisilla puhdistusvälineillä (esim. harjat ja siivousli-
inat). Ennen tuotteen pesemistä tai kemiallista puhdistamista pyydä ohjeet jälleenmyyjältä.

Valmistaja ei vastaa tässä tilanteessa tapahtuvista ominaisuuksien muutoksista. Tarkista kuiten-
kin käsineiden kunto ennen kuin käytät niitä uudelleen.

6.7 Päälle-/pois-katkaisin

(F)

- Moottorin käynnistys ja sammutus katkaisimella:



Moottori
sammutettu



Kierto
myötäpäivään;
tukkeuman irroitus



Kierto vastapäivään:
kiinni jääneen kieru-
kan irroitus

- Aloita kierukan pyörimisliike painamalla käsivipua.

6.8 Käyttö

(G)



Tarkista, että suojaletku on liitetty koneeseen.

- Työnnä sopiva kierukka paikalleen, kiinnitä suojaputki ja kiinnitä sopiva työkalu paikalleen.
- Aseta kone enintään 50 cm päähän puhdistettavan putken aukosta. Aseta päälle-/pois-
katkaisin myötäpäiväkiertoon.
- Työnnä kierukka putkeen n. 50 cm syvälle. Paina käsivipua, kierukka alkaa pyöriä.



Kuljeta kierukkaa vain käyttäen mukana toimitettua erikoiskäsineitä.

- Päästä käsivipu jälleen irti ja työnnä kierukkaa syvemmälle putkeen. Toista tämä menettely
kunnes tunnet vastuksen; nyt on päästy tukoksen kohdalle!
- Vedä kierukkaa vielä sen verran koneesta ulos, kunnes kierukka jännittyy kaarelle
(työkaarelle).



Älä taivuta liian suuria kaaria - tapaturmavaara!

- Paina käsivipua ja paina kierukkaa työkaaresta tukosta vastaan.

- Kun kierukka on uponnut putkeen taas niin pitkälle, että työkaareissa ei enää ole jännitystä, päästä käsivipu irti ja vedä lisää kierukkaa koneesta uuden työkaaren muodostamiseksi.
- Toista menettely vetämällä edestakaisin, kunnes tukkeumat on poistettu, päästä sitten käsivipu irti ja vedä kierukka ulos.

Jos kierukka ei kulje vapaasti, paina käsivipua ja anna kierukan pyöriä lyhyen aikaa.

Jos se liikkuu vaikeasti, huolehdi ehdottomasti, että estät kiinnijuuttumisen liikuttamalla spiraalia oikealle ja vasemmalle; kiinni (oikealle) ja irti (vasemmalle).



Mikäli työkalu juuttuu kiinni tukokseen, päästä käsivipu irti ja kytke kierukan kiertosuunta vastapäivään!

- Saat avattua tukkeuman pitämällä käsivipu painettuna ja liikuttamalla spiraalia edestakaisin ja vasemmalle ja oikealle.

7 Hoito ja huolto



Irrota virtapistoke ennen jokaista huoltoa ja kunnossapitoa!

Voitele kone yleisrasvalla 2 voitelupisteessä.

Voitelupiste 1: päivittäin tai aina työskentelyn jälkeen.

Voitelupiste 2: aina 100 käyttötunnin jälkeen, ruuvaa tätä varten vasen sivukotelo irti.

Konetta tulee käsitellä varoen ja puhdistaa säännöllisesti.

Jokaisen käytön jälkeen jouset tulee kelat ja laite puhdistaa ja laittaa säilöön. Suosittelemme siihen erityistä "ROWONAL"-hoitoainetta.



Ainoastaan koulutetut ammattilaiset saavat suorittaa kaikki huolto-, kunnossapito- ja korjaustyöt!

8 Kiinnitysleukojen vaihtaminen

Jos spiraali ei enää konetta käytettäessä pyöri mukana vaan luistaa läpi, ovat kiristysleuat rasvaiset ja ne on puhdistettava tai kiristysleuat ovat kuluneet, jolloin ne on vaihdettava.

8.1 R550 - R650

(I)

- Ruuvaa oikeanpuoleinen sivukotelo irti
- Ota lukitustappi pois. Irroita vastamutteri ja kierrä säätöruuvia taaksepäin, kunnes kiinnitysleukojen jouset ovat löysällä.
- Vedä käsikahva ylös ja pidä sitä ylhäällä, ota kiinnitysleuat pois; tätä varten tulee kiinnitysleukoja painaa yhteen.
- Pane uudet kiinnitysleuat paikalleen.
- Kiristä säätöruuvia niin paljon, että suurin kierukka voidaan vielä työntää läpi. Kiristä vastamutteri ja pane lukitustappi paikalleen.
- Kiinnitä sivukotelo paikalleen.

8.2 R750

(K)

- Avaa suojuksen ruuvit. (Ruuvit ovat kiinni suojuksessa) Irroita suojuksen molempine ruuveineen.
- Irroita puristusleuat yksi kerrallaan eteenpäin kääntämällä. Puhdista sitten kotelo ja asenna yksitellen uudet puristusleuat.
- Asenna suojuksen ja kiristä ruuvit.

Lisävarusteen nimi	ROTHENBERGER-osanumero
Ohjaushansikas (vasen)	72120
Ohjaushansikas (oikea)	72121
ROWONAL -ruosteenpoistoaine (5 l)	72140
ROWONAL -kelaspray (0,2 l)	72142
Ohjausputki R550/ R600-650/ R750	72540/ 72541/ 72559
Jakoavain Ø 16/ 22-32/ 8 mm	72100/ 72101/ 72102
Kiinnitysleukojen R550/ R600-650/ R750	72538/ 72638/ 72563
Kiinnitysleukojen R750	72916
Sovitin Magazine R550/ R600-650/ R750	72511/ 72514/ 72515
Keraaminen suojaputken	72705
Jalusta	58182
www.rothenberger.com	

10 Asiakaspalvelu

ROTHENBERGER-asiakaspalvelu palvelee teitä eri toimipaikoissa (katso tiedot katalogista tai internetistä) ja samoja yhteystietoja käyttäen käytettävissänne on myös varaosia- sekä huoltopalvelu. Voitte tilata lisävarusteita ja varaosia paikalliselta jälleenmyyjältä tai asiakaspalvelunumerostamme:

Puhelin: + 49 (0) 61 95 / 800 – 8200

Faksi: + 49 (0) 61 95 / 800 – 7491

Email: service@rothenberger.com

www.rothenberger.com

11 Kierrätys

Koneessa on osia, jotka voidaan toimittaa uusiokäyttöön. Tätä varten on hyväksynnän ja sertifikaatin saaneita kierrätysyrityksiä. Uusiokäyttöön soveltumattomien osien (esim. elektroniikkaromu) ympäristöstävällisistä jätehuoltomahdollisuuksista saat tietoa paikallisilta jätehuoltoviranomaisilta.

Koskee vain EU-maita:



Älä heitä sähkötyökaluja sekajätteisiin! Eurooppalaisen sähkö- ja elektroniikkaromusta annetun direktiivin 2012/19/EY ja sen voimaansaattavien kansallisten säädösten mukaisesti tulee käytöstä poistetut sähkötyökalut kerätä erikseen uudelleenkäyttöä varten.

1	Wskazówki dotyczące bezpieczeństwa	108
1.1	Ogólne wskazówki bezpieczeństwa	108
1.2	Specjalne wskazówki bezpieczeństwa	109
1.3	Ryzyko szczątkowe	110
1.4	Zastosowanie zgodne z przeznaczenie	110
2	Dane techniczne / Zakres zastosowań	110
3	Zakres dostawy	111
4	Opis tabliczki znamionować	111
5	Przyłącze sieciowe	111
5.1	Uruchomienie wyłącznika różnicowoprądowego PRCD	112
6	Funkcja urządzenia	112
6.1	Zakładanie spirali standardowej (A)	112
6.2	Zakładanie spirali 8 mm / 10 mm (B)	112
6.3	Zakładanie narzędzi (C)	113
6.4	Przekładanie ręcznej dźwigni (D)	113
6.5	Położenie do noszenia (E)	113
6.6	Rękawice ochronne	113
6.7	Załączanie / wyłączanie (F)	114
6.8	Obsługa (G)	114
7	Serwis i pielęgnacja	115
8	Wymiana szczęk mocujących	115
8.1	R550 - R650 (I)	115
8.2	R750 (K)	115
9	Akcesoria	116
10	Obsługa klienta	116
11	Utylizacja	116

Oznakowanie w tym dokumencie:



Niebezpieczeństwo!

Ten znak ostrzega przed zagrożeniem dla ludzi.



Uwaga!

Ten znak ostrzega przed możliwością powstania zagrożenia dla dóbr materialnych i środowiska naturalnego.



Wezwanie do działania

1.1 Ogólne wskazówki bezpieczeństwa



UWAGA! Podczas użytkowania elektronarzędzi należy, w celu ochrony przed porażeniem elektrycznym, odniesieniem obrażeń i niebezpieczeństwem spowodowania pożaru, należy przestrzegać następujących środków bezpieczeństwa.

Przed przystąpieniem do pracy z elektronarzędziami przeczytać wszystkie zamieszczone tu wskazówki i przetrzymać instrukcję ze wskazówkami bezpieczeństwa w bezpiecznym miejscu.

Konserwacja i utrzymanie w dobrym stanie:

- 1 **Regularne czyszczenie, konserwacja i smarowanie.** Zawsze przed przystąpieniem do ustawiania, prac związanych z utrzymaniem w dobrym stanie lub naprawą wyjmij wtyczkę z gniazdka sieciowego.
- 2 **Naprawę urządzenia powierzać wyłącznie wykwalifikowanemu personelowi, a także do napraw stosować wyłącznie oryginalne części zamienne.** W ten sposób można zapewnić bezpieczeństwo urządzenia.

Bezpieczna praca:

- 1 **Utrzymuj porządek w miejscu pracy.** Brak porządku w miejscu pracy może doprowadzić do wypadków.
- 2 **Zwracaj uwagę na warunki otoczenia.** Nie wystawiaj elektronarzędzi na deszcz. Nie używaj elektronarzędzi w wilgotnym lub mokrym otoczeniu. Zadbaj o dobre oświetlenie w miejscu pracy. Nie używaj elektronarzędzi gdy występuje zagrożenie wybuchu pożaru lub eksplozji.
- 3 **Chroń się przed porażeniem prądem elektrycznym.** Unikaj kontaktu z uziemionymi elementami (np. rurami, wentylatorami, piecykami elektrycznymi, urządzeniami chłodniczymi).
- 4 **Trzymaj z dala inne osoby.** Nie zezwalaj na dotykanie elektronarzędzi przez inne osoby, w szczególności dzieci. Nie dopuszczaj innych osób, w tym dzieci, do obszaru pracy.
- 5 **Nie używane elektronarzędzia przechowuj w bezpiecznym miejscu.** Nie używane elektronarzędzia należy przechowywać w suchym, wysoko rozmieszczonym lub zamkniętym miejscu, z dala od zasięgu dzieci.
- 6 **Nie przeciążaj elektronarzędzi.** Pracują one lepiej i bezpiecznie w podanym zakresie mocy.
- 7 **Używaj właściwych elektronarzędzi do właściwych prac.** Nie używaj zbyt słabych maszyn do trudnych prac. Nie używaj elektronarzędzi do celów, do których nie zostały one przewidziane. Nie używaj np. ręcznej piły tarczowej do cięcia gałęzi drzew lub drewna kominkowego.
- 8 **Zakładaj odpowiednią odzież.** Nie zakładaj szerokiej odzieży ani biżuterii, gdyż elementy te mogłyby zostać wciągnięte przez ruchome części. Do prac na wolnym powietrzu zaleca się zakładanie antypoślizgowego obuwia. Długi włosy zakrywaj specjalną siatką.
- 9 **Korzystaj z wyposażenia ochronnego.** Zakładaj okulary ochronne. W pracach wiążących się z silnym zapyleniem używaj maski oddechowej.
- 10 **Podłącz urządzenie do odsysania pyłu.** W razie dostępnych przyłączy do odsysania pyłu i elementów wylapujących, sprawdź, czy elementy to zostały podłączone i są prawidłowo używane.
- 11 **Nie używaj kabla do celów, do których nie został on przewidziany.** Nie ciągnij za kabel przy wyjmowaniu wtyczki z gniazdka sieciowego. Chroń kabel przed wysokimi temperaturami, kontaktem z olejem i ostrymi krawędziami.
- 12 **Zabezpiecz przedmiot obrabiany.** Użyj urządzeń mocujących lub imadła do unieruchomienia przedmiotu obrabianego. W ten sposób przedmiot będzie pewniej przytrzymywany, niż w ręku.
- 13 **Unikaj pracy w nienaturalnej postawie ciała.** Podczas pracy stale utrzymuj stabilność i równowagę.

- 14 **Dbaj o narzędzia.** Narzędzia do cięcia powinny być zawsze naostrzone i czyste, co zagwarantuje ich skuteczniejsze działanie. Przestrzegaj wskazówek dotyczących smarowania i zmiany narzędzia. Regularnie sprawdzaj stan przewodu przyłączeniowego elektronarzędzia i w razie jego uszkodzenia zwróć się do autoryzowanego punktu serwisowego. Regularnie sprawdzaj stan przedłużaczy i w razie uszkodzenia wymień je. Uchwyty narzędzie muszą być suche, czyste i wolne od smaru i oleju.
- 15 **Wymij wtyczkę z gniazdka sieciowego.** Gdy nie używasz elektronarzędzia, przed przystąpieniem do konserwacji i zmiany narzędzi, np. tarczy pilarskiej, wiertła, frezu.
- 16 **Nie zostawiaj założonych kluczy narzędziowych.** Przed włączeniem sprawdź, czy klucz i narzędzie nastawcze zostały zdjęte.
- 17 **Unikaj przypadkowego rozruchu urządzenia.** Włącznik przy wkładaniu wtyczki do gniazdka sieciowego musi być wyłączony.
- 18 **Używaj przedłużaczy przystosowanych do pracy na zewnątrz pomieszczeń.** W pracy na zewnątrz pomieszczeń używaj wyłącznie przystosowanych do tego i odpowiednio oznakowanych przedłużaczy.
- 19 **Zachowaj ostrożność.** Zwracaj uwagę na to, co robisz. Zachowaj rozsądek w pracy. Nie używaj elektronarzędzia, gdy nie możesz się skoncentrować na pracy.
- 20 **Sprawdź, czy urządzenie nie uległo ewentualnym uszkodzeniom.** Przed przystąpieniem do dalszego użytkowania elektronarzędzia należy sprawdzić, czy urządzenia ochronne lub nieznacznie uszkodzone elementy zapewniają prawidłowe działanie. Sprawdź, czy ruchome elementy prawidłowo działają, nie blokują się i nie uległy uszkodzeniu. Wszystkie części muszą być prawidłowo zamontowane i wszystkie warunki spełnione, w celu zagwarantowania prawidłowego działania elektronarzędzia.
Uszkodzone urządzenia ochronne i części należy przekazać do naprawy lub wymiany autoryzowanemu punktowi serwisowemu, o ile nie podano inaczej w instrukcji użytkownika. Uszkodzone włączniki należy wymieniać w warsztacie klienta.
Nie używaj elektronarzędzi, w których nie można włączać i wyłączać włącznika.
- 21 **Uwaga.** Używanie innych narzędzi roboczych i innych akcesoriów może stwarzać niebezpieczeństwo odniesienia obrażeń.
- 22 **Uszkodzone elektronarzędzie przekaż do naprawy wykwalifikowanemu elektrykowi.** Niniejsze elektronarzędzie odpowiada obowiązującym przepisom bezpieczeństwa. Naprawy mogą być wykonywane wyłącznie przez elektryka z zastosowaniem oryginalnych części zamiennych; w przeciwnym wypadku użytkownik może być narażony na niebezpieczeństwo wypadku.

1.2 Specjalne wskazówki bezpieczeństwa

Prowadzić spiralę jedynie z użyciem przeznaczonych do tego celu nitowanych rękawic (atr. nr 72120 po lewej stronie; art. nr 72121 po prawej stronie). Nie używaj uszkodzonej rękawicy z nitami. (Rękawica z nitami nie jest osobistym wyposażeniem ochronnym zgodnie z dyrektywą 89/686/EWG - patrz również 6.6).

Korzystając z rękawicy z nitami należy koniecznie pamiętać o tym, by ze względu na dbałość o higienę pod rękawicę z nitami założyć jeszcze lateksową rękawicę jednorazowego użytku (nie używać uszkodzonej lateksowej rękawicy).

Przed włączeniem maszyny, spiralę należy wyjąć w całości z kosza ustalającego.

W czasie trwania czyszczenia zakładaj gumowce (izolacja).

Przed podłączeniem wtyczki do gniazdka elektrycznego sprawdź, czy włącznik maszyny do czyszczenia rur znajduje się w położeniu 0 wzgl. WYŁ.

Ogólnie korzystając z urządzeń elektrycznych należy zwracać uwagę na podane na urządzeniu napięcie sieciowe i generalnie pracować z rękawem ochronnym i rękawicami ochronnymi.

Dobierz odpowiednie narzędzie do zatoru i średnicy czyszczonej rury, by w ten sposób uniknąć zahaczenia narzędzia z zatorze i spowodowania wyskoczenia spirali z rury.

W celu uniknięcia uszkodzeń, tą maszyną i jej akcesoriami można czyścić wyłącznie rury ściekowe, a nie można czyścić kominów, studni itp.

By uniknąć uszkodzenia rur/kolan, nie przerabiaj narzędzi poprzez ich piłowanie ani podobne prace.

Skorzystaj z kamery w celu ustalenia przyczyny powstania zatoru.

Pracować wyłącznie przy nieuszkodzonych przewodach elektrycznych zainstalowanych zgodnie z „Przepisami VDE”.

Spirala nie może nigdy pracować bez węża prowadzącego!

Mechaniczne czyszczenie rur należy zawsze wykonywać od góry w kierunku zatkania.

Uważać, aby podczas czyszczenia rury nie uruchomić punktów poboru wody do obrabianej rury. Może tu wystąpić zatkanie!

Podczas czyszczenia rury nigdy nie pozostawiać pracującej maszyny bez nadzoru!



Ostrożność: Wszystkie okoliczne części są zabezpieczone pokrywami ochronnymi. Demontaż i/lub eksploatacja bez pokryw ochronnych jest surowo zabroniona!

Zabezpieczyć miejsce zastosowania (ulic, szyb), aby niepowołane osoby nie miały dostępu do miejsca uszkodzenia; zawsze zakrywać otwarte szyby lub żłoby.

Sprawdzić miejsce badania wykrywaczem gazu pod kątem obecności trujących lub wybuchowych gazów!

Po każdym użyciu wyczyścić i wydezynfekować maszyną oraz akcesoria.

Podczas wszystkich prac należy stosować zalecane osobiste wyposażenie ochronne: Kask, obuwie ochronne, kamizelka ostrzegawcza!

Po wykonaniu każdej czynności wyczyścić i wydezynfekować ręce — występuje zwiększone ryzyko infekcji przez zarazki chorobotwórcze!

1.3 Ryzyko szczątkowe

Również w przypadku przestrzegania wszystkich zaleceń dotyczących bezpieczeństwa, występują następujące zagrożenia szczątkowe: spirala może się przekreślić (w razie zbyt dużego łuku roboczego może utworzyć się pętla), co może powodować ryzyko ściśnięcia. Spirala może wyskoczyć z rury po naprężeniu ~ ryzyko obrażeń ciała!

1.4 Zastosowanie zgodne z przeznaczeniem

Maszyny do czyszczenia rur wolno stosować tylko do czyszczenia rur o następujących średnicach:

R550: 40-100mm, **R600-650:** 20-150mm, **R750:** 50-200mm

Maszyny do czyszczenia rur są przystosowane wyłącznie do krótkotrwałej pracy, która jednorazowo nie może trwać dłużej niż 15 min.! Produkt można użytkować wyłącznie zgodnie z jego normalnym przeznaczeniem!

2 Dane techniczne / Zakres zastosowań

Mains napięcie.....	230 - 240 V, 50 Hz, 110-115V, 50-60Hz			
	<u>R550</u>	<u>R600</u>	<u>R650</u>	<u>R750</u>
Numer artykułu: 230V.....	72686	72687	72688	72689
110/115V.....	72631	72632	72633	72634
Moc P1 (W).....	440	690	1350	1400
Obroty robocze (min ⁻¹).....	575	460	620	460
Masa (kg) ok.....	15	20,9	22,8	29,5
Wielkość spirali (mm).....	Ø 16	Ø 16/22	Ø 16/22	Ø 22/32
Wielkość spirali z osprzętem (mm).....	Ø 8/10	Ø 8/10	Ø 8/10	Ø 8/10/16
Maks. długość robocza (m).....	40	60	65	80
Zakres roboczy – średnica rury (mm).....	Ø 20-100	Ø 20-150	Ø 20-150	Ø 20-200
Rodzaj eksploatacji.....	S2 15min.	S2 15min	S2 15min	S2 15min

Test działania: Naciśnij niebieski przycisk 'TEST': Urządzenie wyłącza się. Naciśnij przycisk 'RESET': Po zapaleniu się czerwonego wskaźnika działania, urządzenie jest gotowe do pracy. Przed każdym uruchomieniem wykonaj test działania. W razie powtórnego niepowodzenia przy uruchamianiu, przekaż podłączone urządzenie do sprawdzenia.

Pamiętaj o tym, że to urządzenie nie może zastąpić podstawowych środków bezpieczeństwa. W celu uniknięcia niebezpieczeństwa odniesienia śmiertelnych obrażeń, zwracaj zawsze uwagę na prawidłowe użytkowanie urządzeń elektrycznych.

Niezawodna ochrona osób przed niebezpiecznym porażeniem prądem elektrycznym. Prądy uszkodzeniowe są wykrywane w ułamku sekundy i zasilanie elektryczne jest natychmiast przerywane. Znacznie ograniczone zagrożenie porażenia ludzi i zwierząt prądem elektrycznym.

- Elektronarzędzia nigdy nie używaj bez dołączonego wyłącznika różnicowo-prądowego (PRCD).
- Wymianę wtyczki lub przewodu przyłączeniowego powierzaj zawsze producentowi elektronarzędzia lub autoryzowanemu serwisowi.
- Unikaj kontaktu elektrycznych części elektronarzędzia i osób przebywających w obszarze roboczym z wodą.

5.1 Uruchomienie wyłącznika różnicowoprądowego PRCD



Tylko do prądu zmiennego! Przestrzegać napięcia sieci!

Przed każdym uruchomieniem urządzenia należy przeprowadzać następującą procedurę testową wyłącznika różnicowoprądowego:

1. Podłączyć wtyczkę wyłącznika różnicowoprądowego do gniazda.
2. Naciśnąć RESET. Wskaźnik zaświeci się na CZERWONO (WŁĄCZONE).
3. Wyjąć wtyczkę z gniazda. Wskaźnik zgaśnie.
4. Powtórzyć kroki 1. i 2.
5. Naciśnąć TEST. Czerwony wskaźnik zgaśnie.
6. Naciśnąć RESET, aby włączyć urządzenie (CZERWONE).



To urządzenie ochronne zabezpiecza przed usterkami w podłączonym urządzeniu, a nie przed usterkami w poprzedzającej instalacji.

6 Funkcja urządzenia

6.1 Zakładanie spirali standardowej

(A)

Stosowane średnice i długości spirali podane są w danych technicznych.

Spirale można połączyć ze sobą na złączu, a następnie ponownie rozłączyć za pomocą trzpienia; w tym celu klucz rozłączny włożyć w otwór sprzęgu i rozciągnąć sprzęg na boki.



Stosować tylko odcinki spirali o takiej długości, jakie są faktycznie potrzebne!

Nie używać odkształconych spirali!

- Wyjąć spiralę od wewnątrz z kosza.
- Przesunąć spiralę przez maszynę.
- Wąż ochronny przymocować od tyłu do maszyny i sprawdzić ryglowanie trzpienia zatraskowego



Zawsze stosować wąż ochronny! Wąż ochronny służy jako prowadzenie spirali – tłumiące drgania, jako zamocowanie / obsada ochronna i jako element bezpieczeństwa dla personelu obsługi i chroni przed niekontrolowanym uderzeniem!

6.2 Zakładanie spirali 8 mm / 10 mm

(B)

W przypadku ciasnych rur względnie kolan można stosować spirale 8 mm lub 10 mm (osprzęt opcjonalny).

- Wyciągnąć spiralę ok. 30 cm z magazynku przystawkowego.

- Magazynek przystawkowy wsunąć od tyłu do maszyny i zaryglować. Aby zahamować magazynek przystawkowy, pociągnąć dźwignię ręczną całkowicie do góry.

6.3 Zakładanie narzędzi (C)

Przy pierwszym użyciu, w celu usunięcia zatoru użyć wiertła o najmniejszej średnicy i najpierw rozwiercić zator. Gdy zator zostanie rozwiercony lub otwarty i odpływ zostanie udroźniony, użyć wiertła o odpowiedniej średnicy, w celu ostatecznego usunięcia całego zatoru. Po usunięciu zatoru przepłukać odpływ i wyczyścić ściany rury przepychaczem łańcuchowym, jeśli jest dostępny na wyposażeniu (w razie możliwości z puszczoną wodą).

Zależnie od zatkania na spirali standardowej zamocować można różne narzędzia.



Wiertło proste: Do rozpoznania rodzaju zatkania



Wiertło obłe: Dzięki swej podatności może być stosowane do zatkania lekkimi tekstyliami i celulozą, ukształtowana pałka ułatwia ruch do przodu / wnikanie w ciasnych kolankach rurowych



Wiertło lejkowate: Stosowane i preferowane przy zatkaniach tekstyliami. Dzięki konstrukcji lejkowatej narzędzia ma duży zakres wychwytywania i może być użyte także do wyciągania spirali, która utknęła w rurze



Widlasta głowica tnąca: Do wyskrobywania osadów tłuszczu lub rozdrabniania szmat itp. materiałów



Wiertło z głowicą łopatkową: Gięte narzędzie specjalne do osadów zamulonych i zapiaszczonych

Mocowanie: Narzędzie nasunąć na sprzęg do zaskoczenia / zatrzaśnięcia.

Usuwanie: klucz rozłączny wsunąć w otwór i wysunąć narzędzie ze sprzęgu na bok.

6.4 Przekładanie ręcznej dźwigni (D)

R650:

Ręczna dźwignia może być umieszczana alternatywnie u góry lub z boku.

- **Przebudowa na pozycję boczną:** Tuleję nacisnąć w dół, dźwignię wyciągnąć i włożyć w otwór boczny.
- **Przebudowa na pozycję górną:** Wyciągnąć dźwignię, tuleję pociągnąć w dół, włożyć dźwignię i puścić tuleję do zatrzasku

R750:

Dźwignię ręczną można obrócić do przodu, aby móc lepiej ciągnąć maszynę.

- Tuleję nacisnąć w dół, dźwignię wyciągnąć i włożyć po obroceniu o 180°



Przekręcić zabezpieczającą, wzgl. blokującą tuleję radełkowaną i sprawdzić, czy nie da się wyciągnąć dźwigni zaciskowej!

6.5 Położenie do noszenia (E)

Dla przenoszenia dźwignia ręczna może być aretowana: w tym celu nacisnąć ręczną dźwignię i pociągnąć za aretaż. W celu zwolnienia aretażu krótko nacisnąć ręczną dźwignię.

6.6 Rękawice ochronne

Broszura informacyjne do rękawic ochronnych zgodnie z dyrektywą WE 89/686/EWG.

Załącznik II, rozdział 1.4. wyłącznie w wypadku minimalnych zagrożeń.

Ta para rękawic ochronnych została zgodnie z rozdziałem II, artykułem 8, ustępem 3, wyłączona z badania zgodności z wzorcem i została sklasyfikowana do kategorii 1. Zakłada się, że skuteczność ochrony przed niewielkim ryzykiem jest zauważalna bez żadnych zagrożeń.

Stopień ochrony jest określany przez wymagania, którymi mogą być: czynniki mechaniczne, chemiczne lub temperaturowe, jak również podobne źródła oddziaływania, które nie wymagają zastosowania stopnia ochrony o kategorii 2. Należy uprzednio wykonać analizę ryzyka. Poprzez próbne założenie należy ustalić wymagany rozmiar rękawic. W wypadku korzystania z

akcesoriów, np. rękawic pod rękawice, należy zwrócić uwagę na to, że mogłyby to negatywnie wpłynąć na działanie.

Rękawice należy prawidłowo przechowywać, czyli w pudełku kartonowym i w suchym pomieszczeniu. Czynniki takie jak wilgoć, temperatury, światło oraz naturalne zmiany w strukturze materiału w określonym przedziale czasu mogą doprowadzić do zmian właściwości materiału. Nie da się określić czasu upływu ważności, gdyż zachodzi zależność od stopnia przetarcia, zużycia oraz zakresu użytkowania.

Zaleca się czyszczenie dostępnymi w sprzedaży środkami czyszczącymi (np. szczotkami, szmatkami itp.). Mycie lub czyszczenie chemiczne wymaga uprzednich konsultacji z uznanym punktem specjalistycznym.

Za zmiany właściwości producent nie może tu ponosić odpowiedzialności. Przed ponownym użyciem sprawdzić, czy rękawice nie są uszkodzone.

6.7 Załączanie / wyłączenie (F)

→ Załączanie / wyłączenie silnika łącznikiem:



Silnik WYŁ



Obroty w prawo;
zwalnianie zatkania



Obroty w lewo;
wycofanie zakleszczonej spirali

→ Włączenie obrotów spirali przez naciśnięcie ręcznej dźwigni.

6.8 Obsługa (G)



Sprawdzić, czy do maszyny podłączony jest wąż ochronny.

- Wsunąć odpowiednią spiralę, zamocować wąż ochronny oraz zamocować odpowiednie narzędzie.
- Maszynę ustawić maks. 50 cm przed otworem rury przewidzianej do czyszczenia. Maszynę łącznikiem ZAŁ / WYŁ ustawić na obroty prawe.
- Wprowadzić spiralę ok. 50 cm do rury. Nacisnąć dźwignię ręczną. Spirala obraca się.



Spiralę prowadzić wyłącznie w załączonej specjalnej rękawicy.

- Zwolnić ręczną dźwignię i wsunąć spiralę dalej do rury. Powtarzać zabieg aż do wyczuwalnego oporu; zatkanie osiągnięte!
- Spiralę wyciągnąć z maszyny, aż spirala będzie wstępnie napięta w łuk (łuk roboczy).



Uważać, by nie tworzyć zbyt dużych łuków roboczych – niebezpieczeństwo odniesienia obrażeń!

- Nacisnąć ręczną dźwignię i za łuk roboczy pchać spiralę w kierunku zatkania.
- Gdy spirala weszła w rurę na tyle, że łuk roboczy jest odprężony, zwolnić dźwignię ręczną, spiralę wyciągnąć z maszyny i utworzyć nowy łuk roboczy.
- Powtórzyć operację poprzez ruch do przodu i do tyłu aż do usunięcia zatkania, potem zwolnić ręczną dźwignię i wyciągnąć spiralę.

Gdy wyczuwalny jest opór, nacisnąć ręczną dźwignię, aby spirala krótko się obracała.

W razie napotkania oporu w czasie ruchu zwrócić uwagę, by spirala nie utknęła podczas wręcania (ruch w prawo) i wykręcania (ruch w lewo).



Jeśli narzędzie zakleszczy się w zatkaniu, puścić ręczną dźwignię, maszynę przełączyć na obroty lewe!

- Poprzez ruch tam i z powrotem i kręcenie w prawo i w lewo spiralą przy dociskaniu dźwignią ręczną usunąć zator.



Zawsze przed przystąpieniem do prac związanych z konserwacją i utrzymaniem wyciągnąć wtyczkę sieciową!

Smarować maszynę smarem uniwersalnym w 2 punktach smarowania.

Punkt smarowania 1: codziennie lub po zakończeniu pracy.

Punkt smarowania 2: co 100 godzin pracy; w tym celu odkręcić lewą przykrywkę.

Z urzędzeniem obchodzić się starannie i regularnie je czyścić.

Po każdym użyciu czyścić i konserwować spiralę oraz narzędzia. Zalecamy do tego nasz specjalny środek konserwacyjny „ROWONAL”.



Wszystkie prace związane z konserwacją, utrzymaniem sprawności i naprawami mogą być wykonywane wyłącznie przez wykwalifikowanych specjalistów!

8 Wymiana szczęk mocujących

Gdy spirala przestanie się obracać lub zacznie przeskakiwać, doszło do zanieczyszczenia szczęk mocujących smarem i należy je wyczyścić, ewent. w razie zużycia wymienić.

8.1 R550 - R650

(I)

- Odkręcić prawą przykrywkę
- Wyjąć korek zamykający, zwolnić przeciwnakrętkę i cofnąć śrubę regulacyjną aż do zwolnienia szczęk mocujących.
- Pociągnąć ręczną dźwignię do góry i przytrzymać, wyjąć szczęki mocujące ściskając je przy tym ku sobie.
- Założyć nowe szczęki mocujące.
- Dokręcić śrubę regulacyjną, aż maks. Średnica spirali da się jeszcze przesunąć. Zakręcić przeciwnakrętkę i założyć korek zamykający.
- Zamocować przykrywkę.

8.2 R750

(K)

- Odkręcić śruby od zatyczki. (Śruby są połączone z zatyczką) Zatyczkę zdjąć do przodu z obydwoma śrubami.
- Szczęki zaciskowe pojedynczo wyjąć do przodu. Następnie wyczyścić obudowę i pojedynczo założyć nowe szczęki zaciskowe.
- Założyć zatyczkę i dokręcić śruby.

Nazwa akcesorium	Numer katalogowy ROTHENBERGER
Rękawica do prowadzenia (lewa)	72120
Rękawica do prowadzenia (prawa)	72121
Odrzewiacz ROWONAL (5 l)	72140
Spray wielofunkcyjny do spirali ROWONAL (0,2 l)	72142
Wąż prowadzący R550/ R600-650/ R750	72540/ 72541/ 72559
Klucz rozłączający Ø 16/ 22-32/ 8 mm	72100/ 72101/ 72102
Szczęk mocujących R550/ R600-650/ R750	72538/ 72638/ 72563
Szczęk mocujących R750	72916
Magazyn adapter R550/ R600-650/ R750	72511/ 72514/ 72515
Ceramiczna rura ochronna	72705
Podstawa statywu	58182
www.rothenberger.com	

10 Obsługa klienta

Pracownicy serwisu ROTHENBERGER chętnie udzielą Państwu pomocy (lista lokalizacji w katalogu lub w Internecie). W serwisie można także zakupić części zamienne i dokonać naprawy urządzenia.

Akcesoria i części zamienne można zamawiać u specjalistycznego sprzedawcy oraz przy pomocy naszej infolinii obsługi klienta:

Telefon: + 49 (0) 61 95 / 800 – 8200

Faks: + 49 (0) 61 95 / 800 – 7491

Email: service@rothenberger.com

www.rothenberger.com

11 Utylizacja

Części urządzenia są materiałami o wartości utylizacyjnej i można je odprowadzić do przedsiębiorstw zajmujących się odzyskiem surowców wtórnych i unieszkodliwianiem pozostałości, posiadających wymaganą koncesję i certyfikaty. O nieszkodliwy dla środowiska sposób utylizacji części, których nie można odprowadzić do ponownego obiegu (np. odpady elektroniczne), należy zapytać właściwy urząd zajmujący się sprawami utylizacji.

Tylko dla krajów UE:

Nie należy wyrzucać elektronarzędzi do śmieci domowych! Zgodnie z Dyrektywą Europejską 2012/19/EG o zużytych przyrządach elektrycznych i elektronicznych i jej wprowadzeniem do prawa krajowego, niesprawne już elektronarzędzia muszą być zbierane osobno i doprowadzane do utylizacji zgodnie z zasadami ochrony środowiska.

1	Upozornění k bezpečnosti	118
1.1	Všeobecné bezpečnostní pokyny	118
1.2	Zvláštní bezpečnostní pokyny.....	119
1.3	Zbytková rizika	120
1.4	Vymezení účelu použití.....	120
2	Technické údaje / Oblasti použití	120
3	Rozsah dodávky	121
4	Popis typového štítku	121
5	Připojení do sítě	121
5.1	Zprovoznění spínače PRCD	121
6	Funkce zařízení	122
6.1	Použití standardní spirály (A).....	122
6.2	Použití spirály 8 mm / 10 mm (B).....	122
6.3	Použití nástrojů (C).....	122
6.4	Přemístění ruční páky (D).....	123
6.5	Přenášení stroje (E).....	123
6.6	Ochranné rukavice	123
6.7	Zapnutí / vypnutí (F)	123
6.8	Obsluha (G).....	123
7	Ošetřování a údržba	124
8	Výměna upínacích čelistí	124
8.1	R550 - R650 (I).....	124
8.2	R750 (K).....	125
9	Příslušenství	125
10	Zákaznické služby	125
11	Likvidace	125

Značky obsažené v textu:



Výstraha!

Tento symbol varuje před nebezpečím úrazu.



Varování!

Tento symbol varuje před nebezpečím škod na majetku a poškozením životního prostředí.



Výzva k provedení úkonu

1.1 Všeobecné bezpečnostní pokyny



POZOR! Při používání elektrického nářadí dodržujte následující zásadní bezpečnostní opatření na ochranu před úrazem elektrickým proudem, nebezpečím zranění a nebezpečím požáru.

Přečtěte si všechny tyto pokyny, než budete používat toto elektrické nářadí, a dobře tyto bezpečnostní pokyny uložte.

Obsluha a údržba:

- 1 **Pravidelné čištění, údržba a mazání.** Před každým seřizováním, údržbou nebo opravou vytáhněte síťovou zástrčku.
- 2 **Opravy svěřujte výhradně specializovaným opravnám, které mají k dispozici originální náhradní díly.** Zajistíte tak dlouhodobou provozní bezpečnost přístroje.

Bezpečná práce:

- 1 **Pracovní plochu udržujte v pořádku.** Nepořádek na pracovní ploše může vést ke zraněním.
- 2 **Mějte na zřeteli vnější vlivy.** Nevystavujte elektrické nářadí dešti. Nepoužívejte elektrické nářadí ve vlhkém nebo mokřem prostředí. Postarejte se o dobré osvětlení pracovní plochy. Nepoužívejte elektrické nářadí tam, kde hrozí nebezpečí požáru nebo nebezpečí výbuchu.
- 3 **Chraňte se před úrazem elektrickým proudem.** Zabraňte kontaktu těla s uzemněnými díly (např. trubkami, radiátory, elektrickými sporáky, chladicími jednotkami).
- 4 **Udržujte ostatní osoby v bezpečné vzdálenosti.** Nenechte další osoby, obzvlášť děti, dotýkat se elektrického nářadí nebo kabelů. Udržujte je v bezpečné vzdálenosti od pracovní plochy.
- 5 **Bezpečně ukládejte nepoužívané elektrické nářadí.** Nepoužívané elektrické nářadí musí být uloženo na suchém, vysoko položeném nebo uzavřeném místě, mimo dosah dětí.
- 6 **Nepřetěžujte elektrická nářadí.** Pracují lépe a bezpečněji ve stanoveném rozsahu výkonů.
- 7 **Používejte správné elektrické nářadí.** Na těžké práce nepoužívejte žádné stroje o malém výkonu. Nepoužívejte elektrické nářadí pro takové účely, pro které není určeno. Např. nepoužívejte ruční okružní pilu pro řezání větví nebo polen.
- 8 **Noste vhodný oděv.** Nenoste žádné oblečení nebo šperky, které by mohly být zachyceny pohyblivými díly. Při práci na volném prostranství se doporučuje používat obuv odolnou proti skluzu. Na dlouhé vlasy používejte sítku.
- 9 **Používejte ochrannou výbavu.** Používejte ochranné brýle. Při prашných pracích používejte ochrannou masku.
- 10 **Připojte odsávací zařízení.** Pokud jsou k dispozici přípojky na odsávání prachu a jímací zařízení, ujistěte se, že jsou připojené a správně používané.
- 11 **Nepoužívejte kabel pro účely, pro které není určen.** Nepoužívejte kabel na vytahování zástrčky ze zásuvky. Chraňte kabel před horkem, olejem a ostrými hranami.
- 12 **Zajistěte opracovávaný kus.** Používejte upínací zařízení nebo svěrák, aby opracovávaný kus pevně držel. Tak je držen spolehlivěji než rukou.
- 13 **Vyvarujte se nenormálního postoje.** Stůjte na stabilním povrchu a udržujte si neustále rovnováhu.
- 14 **Pečlivě se starejte o nářadí.** Řezací nářadí udržujte ostré a čisté, aby mohlo pracovat lépe a spolehlivěji. Dodržujte pokyny pro mazání a výměnu nástrojů. Pravidelně kontrolujte přípojné vedení elektrického nářadí a poškození nechte opravit zkušeným specialistou. Pravidelně kontrolujte prodlužovací vedení, a když jsou poškozená, vyměňte je. Rukojeti udržujte v suchu a čistotě, aby nebyly znečištěné mazivem a olejem.
- 15 **Vytáhněte zástrčku ze zásuvky.** Pokud nepoužíváte elektrické nářadí, před údržbou a při výměně nástrojů jako např. pilového kotouče, vrtáku, frézy.
- 16 **Nenechávejte nasazený žádný klíč.** Před zapnutím zkontrolujte, že je odstraněn klíč a seřizovací nářadí.

- 17 **Vyvarujte se neúmyslného spuštění.** Při zasunutí zástrčky do zásuvky se ujistěte, že je vypínač vypnutý.
- 18 **Používejte prodlužovací kabel pro venkovní použití.** Venku používejte pouze k tomu vhodný a odpovídajícím způsobem označený prodlužovací kabel.
- 19 **Budte opatrní.** Všimněte si, co se děje. Pracujte s rozumem. Nepoužívejte elektrické nářadí, když nejste soustředění.
- 20 **Zkontrolujte elektrické nářadí na možné poškození.** Před dalším použitím elektrického nářadí musí být bezpečnostní zařízení nebo lehce poškozené díly pečlivě zkontrolovány na bezvadnou funkci a daný účel. Zkontrolujte, že pohyblivé díly fungují bezvadně a nezařídají se, nebo že díly nejsou poškozené. Veškeré díly musí být správně namontovány a všechny podmínky splněny, aby byl zajištěn bezvadný provoz elektrického nářadí.
Poškozená bezpečnostní zařízení a díly musí být podle účelu opraveny ve specializované dílně nebo vyměněny, pokud není v návodu k obsluze uvedeno jinak. Poškozený vypínač musí být vyměněn v servisní dílně.
Nepoužívejte žádné elektrické nářadí, u kterého se nedá vypínač zapnout a vypnout.
- 21 **Pozor.** Použití jiných nástrojů a jiného příslušenství pro vás může znamenat nebezpečí úrazu.
- 22 **Elektrické nářadí nechejte opravit specializovaným elektrikářem.** Toto elektrické nářadí odpovídá příslušným bezpečnostním směrnicím. Opravy smí být prováděny pouze elektrikářem, a smí být použity pouze originální náhradní díly; jinak se může uživateli stát úraz.

1.2 Zvláštní bezpečnostní pokyny

Spirálu zasouvejte pouze pomocí vhodné rukavice s nýty (č. sortimentní položky 72120 pro levé provedení; č. sortimentní položky 72121 pro pravé provedení). Poškozené drátěné rukavice již dále nepoužívejte. (Drátěné rukavice nepatří do osobní ochranné výbavy podle 89/686/EHS - viz také 6.6).

Při použití drátěných rukavic je nezbytně nutné dávat pozor na to, že pod drátěnými rukavicemi musí být z hygienických důvodů použity jednorázové latexové rukavice. (Poškozené latexové rukavice již dále nepoužívejte).

Než bude stroj spuštěn, musí být spirála zcela sejmuta z přídržného koše.

Při čistících pracích noste gumové holinky (izolace).

Před zastrčením zástrčky do sítě je nezbytně nutné dát pozor na to, že je vypínač stroje na čištění trubek v poloze 0 příp. AUS.

Při použití elektrických přístrojů zásadně dodržujte stanovené jmenovité napětí sítě a vždy pracujte s ochrannou hadicí a ochrannými rukavicemi.

Pro příslušné ucpání vyberte patřičné nářadí a průměr trubky pro čištění, abyste předešli zaseknutí nářadí v místě ucpání a vymrštění spirály z trubky.

S tímto strojem a jeho příslušenstvím čistíte pouze odpadní trubky, žádné komíny, studně apod., abyste zabránili poškození.

Při broušení a podobně nepozměňujte žádné nářadí, abyste zabránili poškození trubek/kolen trubek.

Používejte kamerový systém, abyste rozpoznali příčinu ucpání trubky.

Stroj připojujte pouze k elektrickým vedením, která jsou bezchybně nainstalována podle ustanovení předpisů VDE.

Spirála nesmí být v chodu bez vodící hadice!

Mechanické čištění potrubí by se mělo provádět vždy shora, ve směru k ucpanému místu.

Dbejte na to, aby během čištění potrubí nedošlo k otevření žádného z odběrných míst připojených k čištěné trubce. Může zde dojít ke vzniku vzlaku!

Při čištění potrubí nikdy nenechávejte stroj bez dozoru!



Ochranné kryty: Všechny díly vykonávající otáčivý pohyb jsou zabezpečeny ochrannými kryty. Odstraňování těchto krytů a/nebo používání stroje bez nich je přísně zakázáno!

Místo použití (cestu, šachtu) zajistěte tak, aby nemohla vzniknout újma nezúčastněným osobám, a otevřené šachty nebo kanalizační výpusti udržujte trvale zakryté.

Zkoumané okolí zkontrolujte pomocí plynového detektoru se zaměřením na přítomnost jedovatých nebo výbušných plynů!

Stroj a jeho příslušenství je nutno po každém použití očistit a vydezinfikovat.

Při provádění všech prací je nutno používat doporučené osobní ochranné vybavení: ochrannou přilbu, bezpečnostní obuv, reflexní vestu!

Po každém činnosti je nutné umýt a vydezinfikování rukou, jelikož existuje zvýšené nebezpečí infekce způsobené choroboplodnými mikroorganismy!

1.3 Zbytková rizika

I při dodržování všech bezpečnostních pokynů existují např. následující zbytková rizika: Spirála se může zkrfžit (v případě příliš velkých pracovních oblouků tvořit smyčku), přičemž hrozí nebezpečí sevření. Napnutá spirála se může vymrštit z trubky - nebezpečí zranění!

1.4 Vymezení účelu použití

Stroje pro čištění potrubí se smějí používat pouze k čištění trubek s následujícími průměry:

R550: 40-100mm, **R600-650:** 20-150mm, **R750:** 50-200mm

Stroje na čištění trubek jsou dimenzovány pouze na krátkodobý provoz a smí být proto nepřetržitě v provozu pouze po dobu max. 15 minut! Toto zařízení lze používat jen pro uvedený účel!

2 Technické údaje / Oblasti použití

Napětí.....	230 - 240 V, 50 Hz, 110-115V, 50-60Hz			
	<u>R550</u>	<u>R600</u>	<u>R650</u>	<u>R750</u>
Číslo položky: 230V.....	72686	72687	72688	72689
110/115V.....	72631	72632	72633	72634
Výkon P1 (W).....	440	690	1350	1400
Pracovní otáčky (min ⁻¹).....	575	460	620	460
Hmotnost (kg) ca.	15	20,9	22,8	29,5
Velikost spirály (mm).....	Ø 16	Ø 16/22	Ø 16/22	Ø 22/32
Velikost spirály s příslušenstvím (mm).....	Ø 8/10	Ø 8/10	Ø 8/10	Ø 8/10/16
Max. pracovní délka (m).....	40	60	65	80
Pracovní rozsah – průměr trubky (mm).....	Ø 20-100	Ø 20-150	Ø 20-150	Ø 20-200
Provozní režim.....	S2 15min.	S2 15min	S2 15min	S2 15min
Třída ochrany.....	I	I	I	I
Třída krytí.....	IP X4	IP X4	IP X4	IP X4
Hladina akustického tlaku dB (A)				
L _{PA} K _{PA}	75 3	75 3	80 3	80 3
Hladina akustického výkonu dB (A)				
L _{WA} K _{WA}	86 3	86 3	91 3	91 3
Hladina hluku při práci může přesáhnout 85 dB (A). Je nutno nosit ochranu sluchu!				
Naměřené hodnoty zjištěny v souladu s EN 61029-1:2010.				
Celková hodnota vibrací m/s ² K.....	< 2,5 1,5 < 2,5 1,5 < 2,5 1,5 < 2,5 1,5			
V těchto pokynech uvedená úroveň vibrací byla změřena podle měřících metod normovaných v EN 61029 a může být použita pro vzájemné porovnání elektronářadí. Hodí se i pro předběžný odhad zatížení vibracemi.				



Uvedená úroveň vibrací reprezentuje hlavní použití elektronářadí. Pokud se ovšem bude elektronářadí používat pro jiné práce, s odlišným příslušenstvím, s jinými nástroji nebo s nedostatečnou údržbou, může se úroveň vibrací lišit. To může zatížení vibracemi po celou pracovní dobu zřetelně zvýšit.

Pro přesný odhad zatížení vibracemi by měly být zohledněny i doby, v nichž je nářadí vypnuté nebo sice běží, ale fakticky se nepoužívá. To může zatížení vibracemi po celou pracovní dobu zřetelně zredukovat.

Stanovte dodatečná bezpečnostní opatření k ochraně obsluhy před účinky vibrací, jako je např. údržba elektronářadí a nástrojů, udržování teplých rukou, organizace pracovních procesů.

3 Rozsah dodávky

- Stroj na čištění trubek
- Hadice pro vedení spirály
- Návod k použití

4 Popis typového štítku

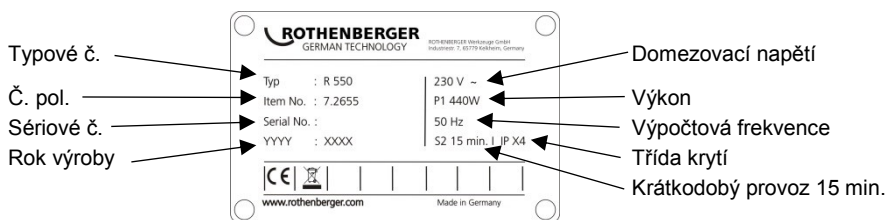

5 Připojení do sítě

Zapojujte jen na jednofázový střídavý proud a jen na síťové napětí uvedené na výkonovém štítku. Zapojujte jen do zásuvek s ochranným kontaktem. Stroj smí být provozován jen přes FI jistič s max. jmenovitým chybným proudem 10 - 30 mA.

Zapojení: Zastrčte přístroj do zásuvky a stiskněte zelené tlačítko 'RESET':

Po rozsvícení červené funkční kontrolky je stroj funkční. Po každém vytažení nebo přerušení přívodu síťového proudu se stroj automaticky vypne.

Funkční test: stiskněte modré tlačítko 'TEST': Stroj se vypne. Stiskněte tlačítko 'RESET': Po rozsvícení červené funkční kontrolky je stroj funkční.

Před každým uvedením do provozu proveďte funkční test. Při opakovaných poruchách, nechejte připojený stroj zkontrolovat.

Dbejte prosím na to, že tento stroj nemůže nahradit základní bezpečnostní opatření. Abyste předešli ohrožení života, vždy dbejte na řádné použití elektrického přístroje.

Spolehlivá osobní ochrana před nebezpečnými údery elektrickým proudem. Chybné proudy budou rozpoznány ve zlomku sekundy a přívod proudu okamžitě přerušen. To drasticky omezí ohrožení lidí a zvířat.

- Elektrické nářadí nikdy nepoužívejte bez dodaných PRCD.
- Výměnu zástrček nebo přívodního vedení nechejte provést výrobcem elektrického nářadí nebo jeho servisem.
- Elektrické díly elektrického nářadí udržujte mimo dosah vody a osob v pracovním prostoru.

5.1 Zprovoznění spínače PRCD



Pouze pro střídavý proud! Dodržet stanovené síťové napětí!

Před každým uvedením přístroje do provozu proveďte test spínače PRCD za použití následujícího postupu:

1. Spojte zástrčku spínače PRCD se zásuvkou.

2. Stiskněte tlačítko RESET. Indikace se zobrazí ČERVENĚ (ZAPNUTO).
3. Vytáhněte zástrčku ze zásuvky. Indikace se vypne.
4. Zopakujte kroky 1 a 2.
5. Stiskněte tlačítko TEST. Červeně zobrazená indikace se vypne.
6. Stisknutím tlačítka RESET zapnete přístroj (ČERVENÁ indikace).



Toto ochranné zařízení zajišťuje ochranu proti chybám v připojeném přístroji, nikoli však proti chybám v předcházejícím zařízení.

6 Funkce zařízení

6.1 Použití standardní spirály

(A)

Přůměry a délky spirály, které lze použít, jsou uvedeny v technických datech.

Spirály mohou být vzájemně propojeny v místě spojky a mohou být rozděleny pomocí dělicího kolíku opět na díčí kusy; dělení se provádí tak, že dělicí klíč zasunete do otvoru ve spojkce a spojku rozpojíte vytažením jejich částí do strany.



Používejte pouze tak dlouhé části spirály, jaké budete skutečně potřebovat!
Nikdy nepoužívejte deformované spirály!

- Vyměte spirálu zevnitř z držáku.
- Spirálu protáhněte strojem.
- Zezadu upevněte na stroj ochrannou hadici a zkontrolujte blokování aretačního čepu.



Ochrana hadice používejte vždy! Tato Ochrana hadice slouží jako vedení spirály tlumící chvění a vibrace, jako lapač nečistot, resp. Jako bezpečnostní prvek pro ochranu obsluhy a zamezí nekontrolovanému mlácení!

6.2 Použití spirály 8 mm / 10 mm

(B)

U úzkých trubek, resp. trubkových kolen použijte spirály 8 mm nebo 10 mm (příslušenství na objednávku).

- Cca 30 cm spirály vytáhněte z adaptéru se zásobníkem.
- Adaptér se zásobníkem zasuněte ze zadu do stroje a zajistěte jej pojistkou. Brzdění adaptéru se zásobníkem se provádí vytažením ruční páky zcela nahoru.

6.3 Použití nástrojů

(C)

Při prvním použití za účelem uvolnění ucpání použijte nejmenší vrták pro daný průměr a napřed navrtajte ucpání. Jestliže je pak ucpání navrtáno nebo otevřeno a začne odtékat, vyvrtejte ucpání úplně pomocí největšího možného přizpůsobeného vrtáku. Jestliže je ucpání uvolněno, dodatečně místo propláchněte a jestliže je k dispozici, vyčistěte stěnu potrubí pomocí řetězového odstředivého vrtacího nástroje (je-li to možné při tekoucí vodě).

Podle druhu ucpání potrubí je možné na standardní spirálu upevnit různé nástroje.



Přímý vrták: Pro průzkum druhu ucpání



Večtější vrták: Může se díky své flexibilitě použít pro lehká ucpání textilem a celulózou; vytvarovaná večtější hlava vrtáku usnadňuje proniknutí v úzkých kolenech potrubí



Nálevkovitý vrták: Používá se cíleně pro pročištění ucpání textilem a celulózou. Díky své nálevkovité konstrukci má tento nástroj velký akční rádius a může se také použít jako nástroj pro vyproštění spirál, které uvízly v potrubí



Vidlicová řezná hlava: K vydrhnutí tukových usazenin nebo k rozmělnění hadrů a podobných materiálů



Vrták s lopatkovou hlavou: Speciální zahnutý nástroj pro čištění potrubí ucpané kaly nebo nánosy písku

Upevnění: Nástroj nasadíte na spojku tak, aby zaklapla pojistka.

Sejmutí: Dělicí klíč zasuněte do otvoru a nástroj vysuňte do strany ze spojky.

R650:

Ruční páka se může libovolně umístit nahore nebo na boku zařízení.

- **Přemístění páky do pozice na boku:** pouzdro stiskněte dolů, páku vytáhněte a zasuňte do bočního otvoru.
- **Přemístění páky do horní pozice:** Páku vytáhněte, pouzdro stáhněte dolů, páku zasuňte a pouzdro opět nechte zaklapnout

R750:

Ruční páku je možné otočit dopředu, aby se dal stroj lépe táhnout.

- Pouzdro stlačte dolů, páku vytáhněte, otočte ji o 180° a opět nasadte



Pootočte rýhovanou objímku určenou k zajištění příp. zablokování a zkontrolujte, že není možné upínací páku vytáhnout!

K přenášení se může aretovat ruční páka: ruční páku přitom stiskněte a vytáhněte aretaci. Pro uvolnění aretace krátce stiskněte ruční páku.

Informační brožura pro ochranné rukavice podle směrnice EU 89/686/EHS.

Příloha II, odstavec 1.4. jen pro minimální rizika.

Tento pár rukavic je vybrán podle kapitoly II, článku 8, odstavce 3 typové zkoušky modelu a je zařazen do kategorie 1. Z toho vyplývá, že je zjištěna účinnost proti zanedbatelným rizikům bez nebezpečí.

Stupeň ochrany je stanoven podle požadavků, které mohou být: mechanického, chemického druhu nebo podmíněné teplotou, jakož i podobnými vlivy, které nevyžadují stupeň ochrany kategorie 2. Analýza rizik je provedena předem pomocí zkoušky nošením, kdy je stanovena požadovaná velikost a tak rukavice padnou. Při používání součástí příslušenství, např. spodních rukavic, dávejte pozor na to, aby nebyla negativně ovlivněna funkce.

Rukavice musí být uloženy svisle, tzn. v krabici na suchém místě. Vlivy jako vlhkost, teploty, světlo, jakož i přirozené změny náradí v průběhu doby mohou způsobit změnu vlastností. Doba stárnutí nemůže být uvedena, protože je závislá na stupni opotřebení, používání a na oblasti použití.

Doporučuje se péče pomocí běžných čisticích prostředků (např. kartáčů, hadrů na čištění, atd.). Před práním nebo chemickým čištěním je nutné se napřed poradit s uznávaným odborným podnikem.

Za změnu vlastností nemůže výrobce přijmout žádnou záruku. Před opakovaným použitím musí být rukavice v každém případě zkontrolovány na neporušenost.

- Motor zapněte resp. vypněte spínačem:



Motor je vypnutý



Chod vpravo; uvolnit ucpávku



Chod vlevo; vyprostít vzpříčenou spirálu

- Stisknutím ruční páky dáte impuls k otáčení spirály.



Zkontrolujte, že je ochranná hadice upevněna na stroji.

- Zasuňte vhodnou spirálu, upevněte ochranná hadice a připevněte vhodný nástroj.
- Stroj postavte max. 50 cm před otvor potrubí, které se má čistit.
- Spínačem nastavte stroj na pravý chod. Spirálu zasuňte do potrubí, do hloubky cca 50 cm. Stiskněte ruční páku, spirála se otáčí.



Spirálu zavádějte pouze přiloženou speciální ochrannou rukavicí.

- Ruční páku opět uvolněte a spirálu zasuňte dál do potrubí. Tento postup opakujte, dokud neucítíte zpětný tlak; došli jste k místu ucpání!
- Spirálu vytahujte z přístroje pouze do té míry, aby byla spirála předpnutá do oblouku (pracovního oblouku).



Nevytvářejte příliš veliké pracovní oblouky - nebezpečí poranění!

- Stiskněte ruční páku a na pracovním oblouku tlačte spirálu proti ucpání.
- Pokud je spirála zasunutá do potrubí tak daleko, že se uvolnilo prnutí v pracovním oblouku, uvolněte ruční páku, vytáhněte spirálu ze stroje a vytvořte nový pracovní oblouk.
- Postup opakujte zatažením dopředu nebo dozadu, dokud není ucpání trubky odstraněno; ruční páku pak uvolněte a spirálu vytáhněte.

Pokud jde vytažování spirály obtížně, stiskněte ruční páku a spirálu nechejte krátce protočit.

V případě obtížného chodu dbejte bezpodmínečně na to, že chodem doprava - doleva se zamezuje vzpříčením (doprava) a uvolňováním (doleva) pevnému usazení.



Pokud se nástroj zablokuje v ucpaném místě, uvolněte ruční páku a stroj přepněte na levý chod!

- Střídavým pohybem sem a tam a chodem spirály doprava - doleva při stisknutí ruční páce uvolněte nástroj z ucpání.

7 Ošetřování a údržba



Před zahájením každé činnosti spojené s péčí a údržbou vytáhněte síťovou zástrčku ze zásuvky!

Stroj namažte univerzálním tukem na 2 mazacích místech.

Mazací místo 1: denně nebo po pracovním nasazení.

Mazací místo 2: každých 100 provozních hodin; odšroubujte přítomný kryt na levé straně.

Se strojem zacházejte s náležitou péčí a pravidelně jej čistěte.

Po každém použití očistěte spirálu a nářadí a ošetřete je konzervačním prostředkem. Pro tento účel doporučujeme náš speciální ošetřující prostředek „ROWONAL“.



Veškeré práce spojené s ošetřováním, údržbou a opravami smí provádět pouze zaškolený odborný personál!

8 Výměna upínacích čelistí

Jestliže se již spirála v provozu neotáčí a protáčí se, jsou upínací čelisti znečištěny tukem a musí být očištěny, nebo jsou opotřebené a musí být vyměněny.

8.1 R550 - R650

(I)

- Odšroubujte pravý kryt
- Vyměňte ucpávku s uzávěrem. Povolte kontramatice a seřizovacími šrouby otáčejte dozadu, až se uvolní pružiny upínacích čelistí.
- Ruční páku vytáhněte nahoru a podržte ji, upínací čelisti vyjměte; čelisti přitom stiskněte k sobě.
- Nasaďte nové upínací čelisti.
- Seřizovací šrouby utáhněte do té míry, aby bylo ještě možné protáhnout maximální průměr spirály. Utáhněte kontramatice a nasaďte ucpávku s uzávěrem.
- Připevněte kryt.

- Povolte šrouby na krytu. (Šrouby jsou spojené s krytem) Napřed z krytu odstraňte oba šrouby.
- Upínací čelisti jednotlivě sejměte zepředu. Pak vyčistěte těleso a následně nasadte nové upínací čelisti.
- Znovu nasadte kryt a utáhněte šrouby.

9 Příslušenství

Název příslušenství	Číslo dílu ROTHENBERGER
Zaváděcí rukavice (levá)	72120
Zaváděcí rukavice (pravá)	72121
ROWONAL, prostředek k rozpouštění rzi (5 l)	72140
ROWONAL, kombinovaný sprej na spirály (0,2 l)	72142
Vodící hadice R550/ R600-650/ R750	72540/ 72541/ 72559
Rozpojovací klíč Ø 16/ 22-32/ 8 mm	72100/ 72101/ 72102
Upínacích čelistí R550/ R600-650/ R750	72538/ 72638/ 72563
Upínacích čelistí R750	72916
Časopis adaptér R550/ R600-650/ R750	72511/ 72514/ 72515
Keramickou ochrannou trubkou	72705
Base stativ	58182
www.rothenberger.com	

10 Zákaznické služby

K dispozici je síť servisních středisek společnosti ROTHENBERGER, která vám poskytnou potřebnou pomoc a jejichž prostřednictvím jsou rovněž dodávány náhradní díly a zajišťovány servisní zásahy (viz seznam v katalogu nebo na webových stránkách).

Příslušenství a náhradní díly můžete objednávat prostřednictvím svého specializovaného prodejce nebo prostřednictvím pohotovostní linky našeho oddělení poprodejních služeb:

Telefon: + 49 (0) 61 95 / 800 – 8200

Fax: + 49 (0) 61 95 / 800 – 7491

Email: service@rothenberger.com

www.rothenberger.com

11 Likvidace

Části tohoto zařízení představují zhodnotitelný materiál a mohou být předány k recyklaci. K tomuto účelu jsou k dispozici schválené a certifikované recyklační závody. K tomu, aby jste mohli provést ekologicky přijatelnou likvidaci částí, které nelze zhodnotit (např. elektronický šrot), je nutné provést konzultaci s Vaším úřadem, který je kompetentní pro likvidaci odpadů.

Pouze pro země EU:



Neodhazujte elektrické nástroje do odpadu! Podle Evropské směrnice 2012/19/EG o odpadních elektrických a elektronických zařízeních (OEEZ) a podle jejího převedení do národního práva musejí být opotřeбенé elektronické nástroje sbírány odděleně a ode vzdány do ekologicky šetrného zpracování.

1	Güvenlik Notları	127
1.1	Genel güvenlik uyarıları	127
1.2	Özel güvenlik notları	128
1.3	Artık riskler	129
1.4	Usulüne uygun kullanım	129
2	Teknik veriler / Uygulama Sahaları	129
3	Teslimat kapsamı	130
4	Tip levhası tanımlaması	130
5	Şebeke bağlantısı	130
5.1	PRCD şalterinin işleme alınması	130
6	Ünitenin fonksiyonu	131
6.1	Standart spiralin takılması (A)	131
6.2	8 mm / 10 mm'lik spiralin takılması (B)	131
6.3	Aletlerin takılması (C)	131
6.4	El kolunun değiştirilmesi (D)	132
6.5	Taşıma pozisyonu (E)	132
6.6	Koruyucu eldiven	132
6.7	Açma / Kapama (F)	132
6.8	Kullanım (G)	132
7	Koruma ve bakım	133
8	Germe çenelerini değiştirin	133
8.1	R550 - R650 (I)	133
8.2	R750 (K)	134
9	Aksesuarlar	134
10	Müşteri hizmetleri	134
11	Atıklar İçin	134

Dokümantasyonda kullanılan işaretler:**Tehlike!**

İnsan sağlığıyla ilgili tehlikelere karşı ikazı.

**Dikkat!**

Eşyaya ve çevreye zarar verebilecek durumlara karşı ikazı.

**Belli davranışlar için çağrı**

1.1 Genel güvenlik uyarıları



DİKKAT! Elektrikli cihazların kullanımında elektrik çarpması, yaralanma ve yangın tehlikesine karşı korumak için aşağıdaki temel güvenlik önlemleri dikkate alınmalıdır.

Elektrikli cihazları kullanmadan önce tüm güvenlik uyarılarını dikkatlice okuyun ve ve bu kılavuzu saklayın.

Bakım ve Onarım:

- 1 **Düzenli temizlik, bakım ve yağlama.** Tüm ayarlama, bakım veya onarım işlemleri öncesinde fişi prizden çekin.
- 2 **Cihazınızı sadece kalifiye uzman personel tarafından ve sadece orijinal yedek parçalarla tamir ettirin.** Böylelikle cihazın güvenliğinin korunması temin edilmektedir.

Güvenli çalışma:

- 1 **Çalışma alanınızı temiz ve düzenli tutun.** Çalışma alanındaki düzensizlik kazalara yol açabilir.
- 2 **Çevresel etkileri dikkate alın.** Elektrikli cihazınızı yağmura maruz bırakmayın. Cihazınızı nemli veya yaş ortamlarda kullanmayın. Çalışma alanının iyi aydınlatılmış olması gerekir. Yangın ve patlama tehlikesi bulunan alanlarda elektrikli cihazınızı kullanmayın.
- 3 **Elektrik çarpmasından korunun.** Boru, kalorifer, fırın ve buzdolabı gibi topraklı yüzeylerle vücut temasından kaçınin.
- 4 **Diğer insanları uzak tutun.** Diğer insanları ve özellikle de çocukları cihazdan uzak tutun ve kablolarla dokunmalarına izin vermeyin. Çocukları çalışma alanınızdan uzak tutun.
- 5 **Kullanılmayan elektrikli cihazları güvenli bir şekilde muhafaza edin.** Kullanılmayan elektrikli cihazlar çocukların ulaşamayacağı şekilde kuru, yüksek ve kilitle bir yerde muhafaza edin.
- 6 **Elektrikli cihazınıza aşırı yük bindirmeyin.** Belirtilen kapasite aralığında daha iyi ve daha güvenli çalışırsınız.
- 7 **Doğru cihazı kullanın.** Ağır işler için düşük kapasiteli cihazlar kullanmayın. Cihazı sadece belirtilen amaçlar ve işler için kullanın. Örneğin, ağaç dallarını veya ağaç parçalarını kesmek için el devreli testere kullanın.
- 8 **Uygun giysiler giyin.** Bol kıyafet veya takı kullanmayın, bunlar hareketli parçalara takılabilir. Açık alanda kullanırken, kaymayan bir ayakkabı giyilmesi önerilir. Saçlarınız uzun ise, bir saç filesi kullanın.
- 9 **Koruyucu ekipman kullanın.** Koruyucu gözlük takın. Toz oluşan işlerde solunum maskesi kullanın.
- 10 **Toz emici tertibatları bağlayın.** Toz emici ve toz tutucu takılabiliriyorsa, bunların bağlanmış olduğundan ve doğru kullanıldığından emin olun.
- 11 **Cihazı sadece belirtilen amaçlar ve işler için kullanın.** Fişi prizden çekmek için elektrik kablosunu kullanmayın. Elektrik kablosunu ısıdan ve keskin kenarlardan koruyun.
- 12 **Malzemeyi emniyete alın.** Malzemeyi sıkı tutabilmek için germe düzeneğini veya civatayı kullanın. Elle tutmaktan daha güvenli olacaktır.
- 13 **Normal dışı beden duruşlarından kaçınin.** Güvenli bir konuma geçin ve daima dengede durun.
- 14 **Aletlerinizin temizliğini dikkatli yapın.** İyi ve güvenli bir çalışma için aletlerinizi keskin ve temiz tutun. Yağlama ve alet değiştirme işlemlerinde talimatlara uyun. Elektrikli cihazınızın bağlantı kablosunu düzenli olarak kontrol edin ve hasar durumunda uzman kişiler tarafından değiştirilmesini sağlayın. Uzatma kablolarını düzenli olarak kontrol edin ve hasarlı oldukları durumlarda değiştirin. Özellikle tutamakların kuru, temiz ve yağsız olmasını sağlayın.
- 15 **Elektrik fişini prizden çekin.** Elektrikli cihazınızı kullanmadığınızda, bakım işleri öncesinde ve alet değiştirmelerde fişi prizden çekin.
- 16 **Takım anahtarlarını takılı bırakmayın.** Çalıştırmadan önce anahtarların ve ayar aletlerinin uzaklaştırılmış olduğunu kontrol edin.
- 17 **Yanlışlıkla çalıştırmaları önleyin.** Fişi prize takarken şalterin kapalı olmasına dikkat edin.

- 18 **Dış mekanlar için uzatma kablosu kullanın.** Dış mekanlarda sadece onaylı, hasar görmemiş ve ilgili işaretlere sahip uzatma kabloları kullanın.
- 19 **Çevresel etkileri dikkate alın.** Ne yaptığınıza dikkat edin. Çalışırken düşünerek hareket edin. Konsantre olamıyorsanız cihazı kullanmayın.
- 20 **Cihazda hasar olup olmadığını kontrol edin.** Kullanmadan önce cihazın emniyet düzeneğinin ve küçük hasarlı parçaların kusursuzluğunu ve amacına uygun kullanımını iyice kontrol edin. Hareketli parçaların düzgün çalıştıklarını, sıkışmadıklarını ve parçaların hasar görmediklerini kontrol edin. Cihazın sorunsuz bir şekilde işletilmesini sağlamak için tüm parçalar doğru monte edilmiş olmalı ve tüm şartları yerine getirmelidir.
Kullanım kılavuzunda aksi öngörülmemişse, hasarlı parçalar ve hasarlı emniyet düzeneği uzman yetkili servis tarafından amacına uygun şekilde onarılmalı veya değiştirilmelidir. Hasarlı şalterler bir müşteri yetkili servisinde değiştirilmelidir.
Şalter üzerinden açılıp kapanabilen elektrikli cihazları kullanın.
- 21 **Dikkat.** Başka aparatların ve aksesuarların kullanımı yaralanma tehlikesi oluşturabilir.
- 22 **Cihazınızın onarımını sadece uzman bir yetkili serise yaptırın.** Bu cihaz geçerli güvenlik hükümlerine uygundur. Onarımlar, orijinal yedek parça kullanılarak yetkili bir elektrikçi tarafından yapılmalıdır, aksi takdirde kazalar oluşabilir.

1.2 Özel güvenlik notları

Spiral sadece uygun perçinli eldiven ile uygulanmalıdır (ürün no. 72120 sol; ürün no. 72121 sağ). Hasar görmüş perçin eldivenlerini kullanmaya devam etmeyin. (Perçin eldivenleri 89/686/EWG uyarınca kişisel bir koruyucu ekipman değildir - ayrıca bkz. 6.6).

Perçin eldiveninin kullanılmasından önce, hijyen sebeplerinden ötürü perçin eldiveninin altına ilave olarak tek kullanımlık lateks bir eldiven giyilmesine mutlaka dikkat edilmelidir.

Makina çalıştırılmadan önce spiralın tutucu sepetten tümüyle çıkarılması gerekir.

Temizlik çalışmaları esnasında lastik çizmeler (izolasyon) kullanın.

Şebeke prizini akım bağlantısına takmadan önce, boru temizleme makinasının şalterinin 0 ya da AUS (KAPALI) konumunda olmasına mutlaka dikkat edin.

Temel olarak elektrikli cihazların kullanılmasında belirtilen şebeke gerilimine dikkat edin ve genel olarak koruyucu hortum ve koruyucu eldivenlerle çalışın.

Aletin tıkanıklığa takılmasını ve spiralın borudan dışarı fırlamasını engellemek için, ilgili tıkanıklığa ve temizlenecek borunun çapına uygun aleti seçin.

Olası hasarlanmaların önüne geçmek için bu makina ve aksesuarlarıyla sadece atık su borularını temizleyin, bacalarda, kuyularda vb. kullanmayın.

Boruların/boru dirseklerinin hasar görmesini engellemek için aletlerde taşlama veya benzeri uygulamalarla değişiklik yapmayın.

Borudaki tıkanıklığın nedenini tespit edebilmek için kamera sistemi kullanın.

Her zaman "VDE (Alman Mühendisler Birliği) yönetmeliklerine" göre döşenmiş kusursuz elektrik hatlarında çalışın.

Sarmalı kılavuz hortum olmadan asla çalıştırmayın!

Mekanik boru temizliği her zaman tıkanıklığa doğru üstten yapılmalıdır.

Boru temizleme sırasında işlem yapılan borunun içine herhangi bir su musluğunun açılmamasına dikkat edin. Zira bir birikme meydana gelebilir!

Boru temizleme sırasında makineyi asla gözetimsiz çalıştırmayın!



Koruyucu kapaklar: Tüm dönen parçalar koruyucu kapaklarla güvenli hale getirilmiştir. Koruyucu kapaklar olmadan çıkarılması ve/veya işletim kesinlikle yasaktır!

Etraftakilere zarar vermemek için çalışılan yerde gereken önlemleri alın (sokak, çukur, baca, kanal vs.) ve açık oyuk ve logar kapaklarını her zaman kapatın.

İncelenecek ortamda zehirli veya patlayıcı gazlar olup olmadığını bir gaz detektörü ile yoklayın!

Her kullanımdan sonra makine ve donanım temizlenmeli ve dezenfekte edilmelidir.

Önerilen kişisel koruyucu donanım tüm çalışmalarda giyilmelidir: Güvenlik başlığı, güvenlik ayakkabıları, güvenlik yeleşli!

Her çalışmadan sonra eller temizlenmeli ve dezenfekte edilmelidir, zira mikroplar nedeniyle hastalık kapma tehlikesi yüksektir!

1.3 Artık riskler

Bütün güvenlik uyarılarının dikkate alınması durumunda bile örn. Aşağıda belirtilen artık riskler mevcuttur: Spiraller üst üste binebilir (çalışma yayı büyük olduğu takdirde düşüm olabilir), bu durumda sıkışma tehlikesi olabilir. Spiraller gerilim altında borudan dışarı fırlayabilir ~ yaralanma tehlikesi!

1.4 Usulüne uygun kullanım

Boru temizleme makineleri, sadece aşağıda çapı yazılı bulunan boruların temizlenmesi için kullanılabilir:

R550: 40-100mm, **R600-650:** 20-150mm, **R750:** 50-200mm

Boru temizleme makineleri sadece kısa süreli çalıştırma için tasarlanmıştır ve bundan ötürü kesintisiz olarak sadece azami 15 dk çalıştırılabilirler!

Bu alet sadece belirttiği gibi ve usulüne uygun olarak kullanılabilir!

2 Teknik veriler / Uygulama Sahaları

Şebeke gerilimi	230 - 240 V, 50 Hz, 110-115V, 50-60Hz			
	<u>R550</u>	<u>R600</u>	<u>R650</u>	<u>R750</u>
Madde numarası: 230V	72686	72687	72688	72689
110/115V	72631	72632	72633	72634
Güç P1 (W)	440	690	1350	1400
Çalışma devir sayısı (dak ⁻¹)	575	460	620	460
Ağırlık (kg) ca.	15	20,9	22,8	29,5
Spiral büyüklüğü (mm)	Ø 16	Ø 16/22	Ø 16/22	Ø 22/32
Aksamı ile birlikte spiral büyüklüğü (mm)	Ø 8/10	Ø 8/10	Ø 8/10	Ø 8/10/16
Maksimum iş boyu (m)	40	60	65	80
Çalışma sahası boru çapı (mm)	Ø 20-100	Ø 20-150	Ø 20-150	Ø 20-200
İşletim türü	S2 15min	S2 15min	S2 15min	S2 15min
Koruma sınıfı	I	I	I	I
Koruma tipi	IP X4	IP X4	IP X4	IP X4
Ses basınç düzeyi dB (A) L _{pA} K _{pA}	75 3	75 3	80 3	80 3
Ses gücü (akustik) düzeyi dB (A) L _{WA} K _{WA}	86 3	86 3	91 3	91 3
Çalışma esnasında gürültü düzeyi, 85 dB'yi (A) aşabilir. Kulaklık takınız!				
Ölçüm değerleri EN 61029-1:2010 normu uyarıncadır.				

Titreşim toplam değeri m/s² | K < 2,5 | 1,5 < 2,5 | 1,5 < 2,5 | 1,5 < 2,5 | 1,5

Bu talimatta belirtilen titreşim seviyesi EN 61029'e göre normlandırılmış bir ölçme yöntemi ile tespit edilmiştir ve havalı aletlerin karşılaştırılmasında kullanılabilir. Bu değer geçici olarak titreşim seviyesinin tahmin edilmesine uygundur.



Belirtilen titreşim seviyesi elektrikli el aletinin temel kullanım alanlarını temsil eder. Ancak elektrikli el aleti başka kullanım alanlarında, farklı aksesuarla, farklı uçlarla kullanılırken veya yetersiz bakımla kullanılırken, titreşim seviyesi belirtilen değerden farklı olabilir. Bu da toplam çalışma süresi içindeki titreşim yükünü önemli ölçüde artırabilir.

Titreşim yükünü tam olarak tahmin edebilmek için aletin kapalı olduğu veya çalıştığı halde kullanılmadığı süreler de dikkate alınmalıdır. Bu, toplam çalışma süresi içindeki titreşim yükünü önemli ölçüde azaltabilir.

Titreşimin kullanıcılara bindirdiği yük için önceden ek güvenlik önlemleri alın. Örneğin: Elektrikli el aletin ve uçların bakımı, ellerin sıcak tutulması, iş aşamalarının organize edilmesi.

3 Teslimat kapsamı

- Boru temizleme makinası
- Kılavuz boru
- Kullanım kılavuzu

4 Tip levhası tanımlaması

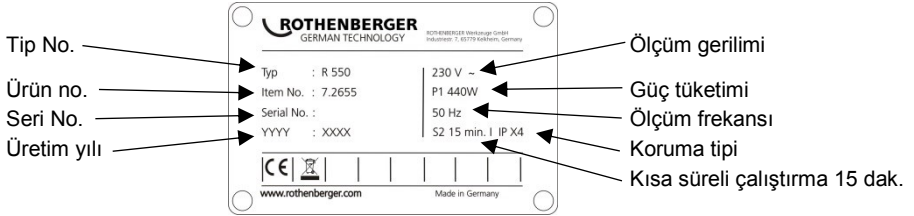

5 Şebeke bağlantısı

Sadece tek fazlı dalgalı akıma ve sadece güç levhasının üzerinde belirtilen şebeke gerilimine bağlayın. Sadece koruma kontaklı prizlere bağlayın. Bu makina sadece kaçak anma akımı maks. 10 - 30 mA olan bir FI koruma şalteri üzerinden çalıştırılabilir.

Bağlantı: Cihazı bir prize takın ve yeşil ,RESET' tuşuna basın:

Kırmızı fonksiyon göstergesinin yanmasından sonra cihaz çalışabilir durumdadır. Prizden her çıkarılıştta ya da elektriğin her kesilmesinde cihaz otomatik olarak devre dışı kalır.

Fonksiyon testi: mavi ,TEST' düğmesine basın: Cihaz kapanır. ,RESET' düğmesine basın: Kırmızı fonksiyon göstergesinin yanmasından sonra cihaz çalışabilir durumdadır.

Her işletime alınma öncesinde fonksiyon testi yapılmalıdır. Tekrarlanan başarısızlıkta, bağlı cihazı kontrol ettirin.

Lütfen bu cihazın temel bir güvenlik önleminin yerini alamayacağına dikkat edin. Hayati tehlikelerden sakınmak için, elektrikli cihazların daima kurallara uygun olarak kullanılmasına dikkat edin.

Tehlikeli elektrik çarpmalarına karşı güvenilir kişisel koruma. Kaçak akımlar saniyelerden bile kısa zaman dilimlerinde fark edilir ve elektrik akımı derhal kesilir. İnsanların ve hayvanların tehlikeye düşmesi ciddi şekilde kısıtlanır.

- Elektrikli alet asla birlikte verilen PRCD olmadan kullanılmamalıdır.
- Fişin veya bağlantı hattının değiştirilmesi daima elektrikli aletin üreticisi veya onun müşteri hizmetleri tarafından gerçekleştirilmelidir.
- Elektrikli aletin elektrikli kısımları ve çalışma alanı içinde bulunan kişilerin sudan uzak tutulması gerekir.

5.1 PRCD şalterinin işleme alınması

! Sadece alternatif akım için! Şebeke gerilimini dikkate alın!

Cihazı işleme almadan önce, PRCD şalterinde aşağıdaki test işlemini uygulayın:

1. PRCD'nin fişini prize takın.
2. RESET üzerine basın. Gösterge KIRMIZI'ya (AÇIK) döner.
3. Fişi prizden çıkartın. Gösterge kapanacaktır.
4. 1. ve 2. adımlarını tekrar edin.

- TEST üzerine basın. Kırmızı gösterge kapanacaktır.
- Cihazı devreye sokmak için RESET üzerine basın (KIRMIZI).



Bu koruma düzeneği, bağlı cihazdaki arızalara karşı koruma sağlar, önceki tertibattaki arızaları korumaz.

6 Ünitenin fonksiyonu

6.1 Standart spiralin takılması

(A)

Takılabilen spiral çapları ve spiral boyları Teknik Bilgiler bölümünde açıklanmıştır.

Spiraller burada kavramada birbirine bağlanabilir ve bir ayırma kalemile tekrar parçalarını ayrılabilir; bununla ilgili olarak ayırma anahtarlarını kavrama deliğine sokun ve kavrama tertibatı yanlamasına çekin.



Sadece gerçek ihtiyacı kadar spiral parçası takın!
Deforme olmuş spiralleri yeniden kullanmayın!

- Spirali tutucu sepetin iç tarafından çıkarın.
- Spirali makine ile itin.
- Koriyucu hortumu arkadan makineye bağlayın ve geçme saplamasının kilittli olup olmadığını kontrol edin



Koruma hortum her zaman kullanın! Koruma hortum, spiralin titreşimini azaltarak sevk ve idaresini, kirlerin girişini, daha doğrusu kirlere karşı korumayı sağlar, çalışan personel için emniyet elemanı olarak yardımcı olur ve kontrolsüz bir çarpmayı engeller!

6.2 8 mm / 10 mm'lik spiralin takılması

(B)

Dar borular, daha doğrusu boru kemerleri için 8 mm veya 10 mm'lik spiraller kullanın (seçmeli aksam).

- Spirali takriben 30 cm adaptör kutusundan çekerek çıkarın.
- Adaptör kutusunu arkadan makineye itin ve kilitleyin. Adaptör kutusunu frenlemek için el kolunu tamamen yukarıda doğru çekin.

6.3 Aletlerin takılması

(C)

Tıkanıklığı açmanın ilk denemesinde en küçük çaplı matkapı kullanın ve ilk olarak tıkanıklığın üzerinde çalışın. Tıkanıklık delindiği veya açıldığı ve akış sağlandığı zaman, en uygun büyüklükteki matkapla tıkanıklığı tamamen temizleyin. Tıkanıklık temizlendiği zaman yıkama yapın ve eğer varsa zincirli savurmalı delme takımı ile boru duvarlarını temizleyin (mümkünse akar suyla birlikte).

Tıkanmalara göre standart spirallere çeşitli aletler takılarak sabitlenebilir.



Düz matkap: Tıkanmanın şeklini tespit amacı ile kullanılır



Topuzlu matkap: Esnekliğinden dolayı tekstil ve selüloz maddelerinin sebebiyet verdiği tıkanmalar için kullanılabilir, şekil verilmiş topuz dar borulara giriş kolaylaştırır



Huni matkap: Özellikle tekstil ve selüloz maddelerinin sebebiyet verdiği tıkanmalar için kullanılır. Huni şeklindeki konstrüksiyonu ile bu alet büyük bir kavrama sahasına sahiptir ve boruda kalan spiralleri dışarı çıkararak bir alet olarak kullanılabilir



Çatal kesme kafası: Yağ zerreciklerin temizlenmesi veya paçavraların veya benzeri maddelerin uflanması için kullanılır



Kepece kafalı matkap: Çamurlu veya kumlu zerrecikler için kavis şeklinde özel bir alettir

Sabit tutturulması: Aleti kavrama tertibatının sonuna kadar itin.

Çıkarılması: Ayırma anahtarını deliğin içine itin ve aleti kavrama tertibatından yanlamasına itin.

R650:

El kolu tercihinize göre yukarıya veya yanlamasına doğru yerleştirilebilir.

- **Yan pozisyona getirilmesi:** Boruyu aşağıya doğru bastırın, kolu çekin ve yanlamasına olan deliğe sokun.
- **Üst pozisyona getirilmesi:** Kolu dışarı doğru çekin, boruyu aşağıya çekin, kolu sokun ve boruyu sonuna kadar bastırın.

R750:

Makineye dada iyi çekebilme amacıyla el kolu öne doğru döndürülebilir.

- Boruyu aşağıya doğru bastırın , kolu dışarıya doğru çekin ve 180° döndürülmüş bir şekilde tekrar yerine yerleştirin.



Emniyet ya da kilitleme için tırtıklı kovani çevirin ve sıkıştırma kolunun çekilemediğinden emin olun!

6.5 Taşıma pozisyonu

El kolu taşımak amacı ile ayarlanabilir: Bununla ilgili olarak el koluna bastırın ve ayarı çekin. Ayarın serbest bırakılması için kısa süreli olarak el koluna basın.

6.6 Koruyucu eldiven

AT Direktifi 89/686/EWG uyarınca koruyucu eldivenler için bilgilendirme broşürü.

Ek II, Kısım 1.4. sadece minimal tehlikeler için.

Bu eldiven çifti Bölüm II, Madde 8, Paragraf 3 uyarınca kabul deneyinden muaf tutulmuş ve Kategori 1'de sınıflandırılmıştır. Burada küçük çaplı risklere karşı tehlike yaratmayacak etkinin var olduğu kabul edilmektedir.

Koruma derecesi aşağıdaki olası taleplerce belirlenmektedir: mekanik, kimyasal veya ısıya bağlı talepler ile Kategori 2'ye giren bir koruma derecesi gerektirmeyen benzer etkiler. Önceden bir risk analizi yapılmalı, eldivenlerin ellere uyması için hangi büyüklüğün gerekli olduğu tespit edilmelidir. Örneğin alta giyilen eldivenler gibi aksesuar parçalarının kullanılması durumunda, fonksiyonun olumsuz etkilenebileceği göz önünde bulundurulmalıdır.

Eldivenler kurallara uygun bir şekilde, yani kuru odalarda kartonlar içinde depolanmalıdır. Nem, ısı, ışık gibi etkilerin yanı sıra belli bir zaman diliminde hammaddelerde oluşabilecek doğal değişimler, özelliklerin de değişmesine neden olabilir. Aşınmaya, kullanıma ve uygulama alanına bağlılık söz konusu olduğu için, bir kullanım ömrü belirlemek mümkün değildir.

Piyasada satılan temizlik maddeleriyle (örn. fırçalar, temizleme bezleri vs.) bakım yapılması önerilir. Yıkama veya kimyasal temizlik, önceden kabul edilmiş bir uzman işletmenin görüşünü almayı gerektirir.

Bu konuda özellikleri değişmesi durumunda üretici sorumluluk kabul etmez. Yeniden kullanımdan önce eldivenlerin zarar görüp görmedikleri mutlaka kontrol edilmelidir.

6.7 Açma / Kapama

- Motor şalteri açma ve kapama:



Motor kapalı



Sağ tarafa çalışma:
Tıkanmaları açın



Sol tarafa çalışma:
Sıkışmış spirali geri çekin

- Spirali el koluna bastırarak suretiyle döner duruma getirin.

6.8 Kullanım



Lütfen koruyucu hortumun makineye bağlanmış olup olmadığını kontrol edin.

- Uygun spirali itin, koruyucu hortumun sabit tutturun ve uygun aleti tutturun.
- Makineyi maks. 50 cm temizlenecek borunun ağız kısmına getirin. Makineyi açma/kapama şalterinde sağ tarafa çalışma durumuna getirin.

→ Spirali takriben 50 cm boru içine sokun. El koluna bastırın, spiral kendiliğinden döner.



Spirali sadece yanındaki özel koruyucu eldiven ile kullanın.

- El kolunu tekrar serbest bırakın ve spirali borunun içine itmeye devam edin. Karşı basınç hissedilene kadar işleme devam edin; Bu durumda tıkanıklığa ulaşılmış olunur!
- Spiral bir kavis şeklinde (çalışma kemeri) gerilene kadar makineden çekmeye devam edin.



Gereğinden büyük bir çalışma yayı oluşturmayın - Yaralanma tehlikesi!

- El kolunu çalıştırın ve çalışma kemeri spirali tıkanmış yere bastırın.
- Çalışma kemeri gerilecek kadar spiral borunun içine girdi ise el kolunu serbest bırakın, spirali makineden çekin ve yeni çalışma kemeri kurun.
- İleri ve geri çekmek suretiyle işlemi tekrarlayın tıkanma ortadan kalkana kadar edin, sonra el kolunu serbest bırakın ve spirali çekin.

Ağırlaşması durumunda el kolunu çalıştırın ve spirali kısa süreli döndürün.

Zor hareket etme durumunda mutlaka sağa veya sola hareket ile spirallerin sıkıştırma (sağ) ve gevşetme (sağ) esnasında hareketsiz kalmalarının engellendiğinden emin olun.



Alet, tıkanık yerin üzerinde oturursa, el kolunu serbest bırakın, makineyi sol tarafa döncek şekilde çalıştırın!

- El kolu basılıyken spirallerin ileri-geri ve sağa-sola hareket ettirilmesiyle takımı tıkanmadan kurtarın.

7 Koruma ve bakım



Her bakım ve onarım öncesinde elektrik kablosunun fişini çekin!

Makinenin 2 yağlama yerini universal gres yağı ile yağlayın.

1. Yağlama yeri: Her gün ya da kullanımdan sonra.
2. Yağlama yeri: Makinenin çalıştırıldığı her 100 saat, bu işlem için solda bulunan kapağı çıkarın.

Cihaz özenle kullanılmalı ve düzenli olarak temizlenmelidir.

Her kullanımdan sonra sarmallar ve aletler temizlenmeli ve korunmalıdır. Bunun için özel bakım maddemiz "ROWONAL"ı öneririz.



Tüm muhafaza, bakım ve onarım işlemleri sadece eğitimli görevliler tarafından yapılabilir!

8 Germe çenelerini değiştirin

Spiraller çalışma esnasında birlikte dönmüyorsa ya da kaymışlarsa, germe çenesi gres ile yağlanmıştır ve temizlenmelidir ya da aşınmışlardır ve değiştirilmeleri gerekir.

8.1 R550 - R650

(I)

- Sağ taraftaki üst kapağı çıkarın
- Kapak tıkaçlarını ve karşı somunlarını çıkarın ve germe çenelerinin yayları gevşeyene kadar tesviye vidasını geri döndürün.
- El kolunu yukarı doğru çekin ve tutun, germe çenelerini çıkarın; bu iş için germe çenelerini birbirine bastırın.
- Yeni germe çeneleri takın.
- Spiralin çapı azami derecede itilene kadar tesviye vidasını sıkmaya devam edin. Karşı somunları sıkıştırın ve kapak tıkaçlarını yerleştirin.
- Üzerine kapağını sıkıca kapatın.

- Başlıktaki civataları sökün. (Cıvatalar başlığa bağlıdır) Başlığı öndeki iki civatayla birlikte çıkartın.
- Sıkıştırma çenelerini teker teker önden çıkartın. Sonra gövdeyi temizleyin ve ardından yeni sıkıştırma çenelerini takın.
- Başlığı tekrar yerine takın ve civataları sıkın.

9 Aksesuarlar

Aksesuar Adı	ROTHENBERGER Parça Numarası
Uygulama eldiveni (sol)	72120
Uygulama eldiveni (sağ)	72121
ROWONAL pas çözücü (5 lt)	72140
ROWONAL Sarmal Kombine Spreyi (0,2 lt)	72142
Kılavuz hortum R550/ R600-650/ R750	72540/ 72541/ 72559
Ayırma anahtarı Ø 16/ 22-32/ 8 mm	72100/ 72101/ 72102
Germe çenelerini R550/ R600-650/ R750	72538/ 72638/ 72563
Germe çenelerini R750	72916
Adaptör dergisi R550/ R600-650/ R750	72511/ 72514/ 72515
Seramik koruyucu boru	72705
Tripod tabanı	58182
www.rothenberger.com	

10 Müşteri hizmetleri

ROTHENBERGER servis merkezleri size yardımcı olabilir (katalogdaki listelere veya web sitemize bakın) ve yedek parçalar ve servis hizmeti de bu servis merkezlerinde mevcuttur. Aksesuarlarınızı veya yedek parçalarınızı uzman satış temsilcinizden veya satış sonrası yardım hattımızdan sipariş edin:

Telefon: + 49 (0) 61 95 / 800 – 8200
Faks: + 49 (0) 61 95 / 800 – 7491
Email: service@rothenberger.com
www.rothenberger.com

11 Atıklar için

Makine terkinde, atık değerlendirme yerlerine teslim edebileceğiniz değerli maddeler bulunmaktadır. Bulduğunuz yerde de yetkili atık değerlendirme işletmeleri olabilir. Yeniden değerlendirilemeyecek atıkların (örn. elektronik çöp) çevre temizliğine uygun şekilde toplanmasıyla ilgili sorularınızı yerel atık toplama dairesine yöneltebilirsiniz.

Sadece AB ülkeleri için:



Elektronik aletleri ev çöpüne atmayınız! 2012/19/EG numaralı Elektro ve Elektronik Eski Cihazlar AB Yönetmeliği ve bunun üye ülkelerin hukukuna uyarlaması gereğince artık kullanılmayacak durumda olan elektro cihaz ve aletlerin ev çöpünden ayrı olarak toplanması ve çevreye zarar vermeyecek bir şekilde geri dönüşüme verilmesi gerekmektedir.

1	Útmutatások a biztonsághoz.....	136
1.1	Általános biztonsági utasítások.....	136
1.2	Speciális biztonsági utasítások.....	137
1.3	Maradék kockázatok.....	138
1.4	Rendeltetésszerű használat.....	138
2	Műszaki adatok / Alkalmazási területek.....	138
3	Szállítmány tartalma.....	139
4	Típustábla ismertetése.....	139
5	Hálózati csatlakozás.....	139
5.1	PRCD kapcsolók üzembe helyezése.....	140
6	Az egység működése.....	140
6.1	A szabványos spirál berakása (A).....	140
6.2	8 mm / 10 mm spirál berakása (B).....	140
6.3	A szerszámok berakása (C).....	140
6.4	A kéziemelő áthelyezése (D).....	141
6.5	Szállítási helyzet (E).....	141
6.6	Védőkesztyű.....	141
6.7	Be-/ki kapcsolás (F).....	141
6.8	Kezelés (G).....	142
7	Ápolás és karbantartás.....	142
8	Befogópofák cseréje.....	142
8.1	R550 - R650 (I).....	142
8.2	R750 (K).....	143
9	Kiegészítők.....	143
10	Ügyfélszolgálat.....	143
11	Ártalmatlanítás.....	143

Az anyagban használt jelölések:



Balesetveszély!

Ez a jel a személyi sérülésektől óv.



Figyelem!

Ez a jel anyagi- vagy környezeti károktól óv.



Felhívás cselekvésre

1.1 Általános biztonsági utasítások



FIGYELEM! Az elektromos szerszámok használata során az elektromos áramütés, baleset- és tűzveszély megelőzése érdekében be kell tartani a következő alapvető fontosságú biztonsági utasításokat.

Az elektromos szerszám használata előtt olvassa el az összes utasítást, és őrizze azokat meg egy biztonságos helyen.

Karbantartás és állagmegóvás:

- 1 **Rendszeres tisztítás, karbantartás és kenés.** Minden állítás, állagmegóvó vagy karbantartó művelet előtt húzza ki az elektromos csatlakozót.
- 2 **A készüléket csak képzett szakemberrel javíttassa, és csak eredeti alkatrészeket használjon.** A készülék (javítás utáni) biztonságos működése csak így biztosítható.

Biztonságos munkavégzés:

- 1 **Tartson rendet a munkahelyen.** A rendetlen munkahely balesetet okozhat.
- 2 **Vegye figyelembe a környezetet is (annak befolyásoló hatását).** Ne tegye ki az elektromos szerszámot esőnek. Az elektromos szerszámot ne használja nedves vagy nyirkos környezetben. Biztosítson megfelelő megvilágítást a munkaterületen. Ne használjon elektromos szerszámot tűz- és robbanásveszélyes helyeken.
- 3 **Védje magát az elektromos áramütés ellen.** Kerülje, hogy valamely testrésze földelt tárggyal (pl. csövekkel, radiátorral, elektromos sütővel, hűtőszekrényvel) érintkezzen.
- 4 **Tartsa távol a báméskodókat (többi személyt).** Ne engedje, hogy más személy, különösképpen gyermek az elektromos szerszám közelében tartózkodjon vagy megérintse annak kábelét. Tartsa őket távol a munkavégzés helyétől.
- 5 **A nem használt elektromos szerszámokat biztonságos helyen tárolja.** A nem használt elektromos szerszámokat száraz, magas (nehezen elérhető) vagy zárt helyen tárolja, ott, ahol azokhoz a gyerekek nem férhetnek hozzá.
- 6 **Az elektromos szerszámokat ne terhelje túl.** A megadott teljesítménytartományban a szerszámok jobban és biztonságosabban működnek.
- 7 **A feladathoz megfelelő elektromos szerszámot használja.** Ne használjon gyenge teljesítményű gépet nehéz (nagy teljesítményt igénylő) feladatokhoz. Ne használja az elektromos szerszámot olyan célra, amelyre azt nem tervezték. Ne használjon pl. kézi körfűrész fatörzsek vagy fahasábok fűrészeléséhez.
- 8 **A munkavégzéshez megfelelő öltözetet viseljen.** Na hordjon olyan ruhát vagy ékszer, amelyet a mozgó alkatrészek elkaphatnak. Ha szabadban végez munkát, akkor csúszásgátló lábbeli használata javasolt. Ha a haja hosszú, akkor használjon hajhálót.
- 9 **Használjon védőfelszerelést.** Használjon munkavédelmi védőszemüveget. Poros, pornak kitett munkahelyen használjon védőmaszkot.
- 10 **Csatlakoztassa a porszívó(eszköz)t.** Ha a szerszámon van porszívó-csatlakozás vagy felfogórendszer, akkor győződjön meg ezek megfelelő csatlakoztatásáról, ill. használatáról.
- 11 **A kábelt csak rendeltetészerűen, azzal ellentételen ne használja.** A csatlakozódugót az aljzatból ne a kábelt húzva húzza ki. Védje a kábelt a hőtől, az olajtól és az éles élektől.
- 12 **Rögzítse a munkadarabot.** Használjon pillanatszorítót vagy más rögzítőeszközt/satut a munkadarab le- vagy befogására. Ezek az eszközök biztosabban tartják a munkadarabot, mintha azt a kezében tartaná.
- 13 **Kerülje a természetellenes testtartást.** Vegyen fel biztos tartást és folyamatosan őrizze meg az egyensúlyát.
- 14 **A szerszámot gondosan ápolja.** A vágószerszámokat tartsa élesen és tisztán, hogy velük jobban és biztonságosabban dolgozhasson. Kövesse a kenési és a szerszámcsere utasításokat. Rendszeresen ellenőrizze az elektromos szerszám vezetékét; ha a vezeték megsérült, akkor azt cseréltesse le képzett villanyszerelővel. Rendszeresen ellenőrizze a hosszabbító vezetékét; ha az sérül cserélje le. Tartsa a fogantyúkat szárazon, tisztán, zsír- és olajmentesen.

- 15 **A csatlakozódugót húzza ki az aljzataból.** Ha nem használja az elektromos szerszámot, ill. a karbantartása és a szerszámcsere - pl. fűrészlap, fűrőfej, marófej - előtt.
- 16 **A szerszámkulcsot vegye le a szerszámról.** A bekapcsolás előtt a kulcsot, és az állítószerszámot vegye le.
- 17 **Kerülje a véletlen (akaratlan) bekapcsolást.** Győződjön meg arról, hogy a kapcsolót a csatlakozódugó aljzathoz való csatlakoztatása előtt kikapcsolta.
- 18 **Kültéri használatra való hosszabbítókábelt használjon.** A szabadban csak erre engedélyezett és megfelelően megjelölt hosszabbítókábelt használjon.
- 19 **Legyen óvatos/figyelmes.** Figyeljen arra, amit csinál. A munkát megfontoltan végezze. Ne használja az elektromos szerszámot, ha fáradt, figyelme nem elég koncentrált.
- 20 **Ellenőrizze az elektromos szerszámot potenciális sérülésekre.** Az elektromos szerszám használata előtt a védőeszközöket és az alkatrészeket ellenőrizni kell - akadálymentes, a rendeltetésüknek megfelelő működésre. Ellenőrizze, hogy a mozgó alkatrészek akadálymentesen működjenek, ne szoruljanak, és az alkatrészek ne legyenek sérültek. Egyes alkatrészeket megfelelően fel kell szerelni ahhoz, hogy minden elvárás (követelményt) teljesítsenek, és biztosítsák az elektromos szerszám problémamentes használatát.
A sérült védelmeket és alkatrészeket hivatalos szakszervizben meg kell javíttatni vagy le kell cseréltetni, kivéve, ha ezt a használati útmutató másképp definiálja. A sérült kapcsolót műhelyben kell lecseréltetni.
Ne használjon olyan elektromos szerszámot, amelyet a kapcsolójával nem lehet be- vagy kikapcsolni.
- 21 **Figyelem!** Más (gyártó által gyártott) szerszám vagy tartozék használata balesetveszélyes lehet.
- 22 **Az elektromos szerszámot csak képzett villanszerelővel javíttassa.** Ez az elektromos szerszám megfelel a vonatkozó biztonsági előírásoknak. Javítását csak képzett villanszerelő végezheti, a javításhoz csak eredeti cserealkatrészeket szabad használni, különben a szerszám használója balesetet szenvedhet.

1.2 Speciális biztonsági utasítások

A spirált csak az arra alkalmas szegecsekkel kiveret kesztyűvel vezesse (rendelési azonosító: 72120 balos; rendelési azonosító: 72121 jobbos). A sérült szegecskesztyűt ne használja tovább. (A szegecskesztyű nem számít személyi védőeszköznek a 89/686/EGK irányelv szerint - lásd a 6.6-os pontot is).

A szegecskesztyű használatakor alá feltétlenül kell higiéniai okokból egy egyszer használatos latex kesztyűt húzni. (A sérült latex kesztyűt ne használja tovább.)

A spirált a gép bekapcsolása előtt teljes egészében ki kell venni a tartókosárból.

Tisztítási munka közben viseljen gumicsizmát (szigetelés).

Mielőtt a hálózati csatlakozódugót csatlakoztatná, feltétlenül ügyeljen arra, hogy a csatornatisztító gép kapcsolója 0, illetve KI helyzetben legyen.

Elektromos készülékek használatakor alapvetően be kell tartani a megadott hálózati feszültséget és védőcsővel és védőkesztyűvel kell dolgozni.

Mindig az adott duguláshoz és a tisztítandó csatornaátmérőhöz megfelelő szerszámot válassza, hogy ne akadjon bele a dugulásba a szerszám és ne pörögjön ki a spirál a csatornából.

A géppel és tartozékaival csak lefolyó csatornákat, de kéményt, kutat és hasonlókat ne tisztítson, nehogy kárt tegyen bennük.

A szerszámokat csiszolással vagy hasonlóképpen ne alakítsa át, nehogy az a csatornában, csatornahajlatokban kárt tegyen.

A csatornában a dugulás okának kiderítéséhez használjon kamerarendszert.

Csak kifogástalan, a „VDE-rendelkezőknek” megfelelően szerelt elektromos vezetékekkel dolgozzon.

A spirál vezetőcső nélkül soha nem járhat.

A mechanikus csőtisztítást mindig felülről a dugulás irányába kell végezni.

Ügyelni kell, hogy csőtisztítás közben az érintett csőszakaszon ne használják a vízcsapokat. Dugulás alakulhat ki!

Csőtisztítás közben nem szabad a gépet felügyelet nélkül hagyni!



Védőburkolatok: Minden forgó részt védőburkolat véd. Ezek eltávolítása, valamint a védőburkolat nélküli üzemeltetés tilos!

A munkálat helyszínét (utca, akna) biztosítani kell, nehogy mások kárt szenvedjenek, a fedetlen aknákat, utcai esővízlevezető csatornanyílásokat mindig le kell fedni.

Gázjelzővel ellenőrizni kell mérgező vagy robbanásveszélyes gázok esetleges jelenlétét a vizsgálat környezetében!

Használat után a gépet és a tartozékokat meg kell tisztítani és fertőtleníteni kell.

Az ajánlott személyi védőfelszerelést munka közben mindig hordani kell: védősisak, biztonsági kesztyű, láthatósági mellény!

A kezet minden tevékenység után meg kell mosni és fertőtleníteni kell, fokozott fertőzésveszély áll fenn a kórokozók miatt!

1.3 Maradék kockázatok

Minden biztonsági előírás betartása mellett is maradnak kockázatok: pl. a spirál átúthet (túl nagy munkaiavnél hurok képződhet), ami becsípődés-veszéllyel jár. A spirál a feszültség hatására kiugorhat a csőből, ami balesetveszélyes!

1.4 Rendeltetészerű használat

A csőtisztító gépeket csak az alábbi csőátmérőjű csövek tisztítására lehet használni:

R550: 40-100mm, **R600-650:** 20-150mm, **R750:** 50-200mm

A csőtisztító-gépet rövid idejű használatra terveztük, azt max. 15 percig szabad csak megszakítás nélkül használni! A készüléket kizárólag az alábbiakban leírtaknak megfelelően szabad használni!

2 Műszaki adatok / Alkalmazási területek

Hálózati feszültség.....230 - 240 V, 50 Hz, 110-115V, 50-60Hz

	<u>R550</u>	<u>R600</u>	<u>R650</u>	<u>R750</u>
Cikkszám: 230V	72686	72687	72688	72689
110/115V	72631	72632	72633	72634
Teljesítmény P1 (W)	440	690	1350	1400
Üzemi fordulatszám (min ⁻¹)	575	460	620	460
Súly (kg) ca.....	15	20,9	22,8	29,5
Spirálméret (mm).....	Ø 16	Ø 16/22	Ø 16/22	Ø 22/32
Spirálméret tartozékkal (mm).....	Ø 8/10	Ø 8/10	Ø 8/10	Ø 8/10/16
Max. Munkahossz (m).....	40	60	65	80
Munkaterület csőátmérő (mm)	Ø 20-100	Ø 20-150	Ø 20-150	Ø 20-200
Üzem mód	S2 15min.	S2 15min.	S2 15min.	S2 15min
Védettség	I	I	I	I
Védelem	IP X4	IP X4	IP X4	IP X4
Hangnyomás-szint dB (A) L _{PA} K _{PA}	75 3	75 3	80 3	80 3
Hangteljesítmény-szint dB (A) L _{WA} K _{WA}	86 3	86 3	91 3	91 3
Munka végzésekor a zajszint meghaladhatja a 85 dB (A) értéket. Hallásvédőt kell viselni!				
Mérésadatok az EN 61029-1:2010 nek megfelelő módon felvéve.				
Rezgés összérték m/s ² K	< 2,5 1,5	< 2,5 1,5	< 2,5 1,5	< 2,5 1,5

Az ezen előírásokban megadott rezgésszint az EN 61029 szabványban rögzített mérési módszerrel került meghatározásra és az elektromos kéziszerszámok összehasonlítására ez az érték felhasználható. Ez az érték a rezgési terhelés ideiglenes becslésére is alkalmas.



A megadott rezgésszint az elektromos kéziszerszám fő alkalmazási területein való használat során fellépő érték. Ha az elektromos kéziszerszámot más alkalmazásokra, különböző tartozékokkal vagy nem kielégítő karbantartás mellett használják, a rezgésszint a fenti értéktől eltérhet. Ez az egész munkaidőre vonatkozó rezgési terhelést lényegesen megnövelheti.

A rezgési terhelés pontos megbecsléséhez figyelembe kell venni azokat az időszakokat is, amikor a berendezés kikapcsolt állapotban van, vagy amikor be van ugyan kapcsolva, de nem kerül lényegesen használatra. Ez az egész munkaidőre vonatkozó rezgési terhelést lényegesen csökkentheti.

Hozzon kiegészítő biztonsági intézkedéseket a kezelőnek a rezgések hatása elleni védelmére, például: Az elektromos kéziszerszám és a betétszerszámok karbantartása, a kezek melegen tartása, a munkamenetek megszervezése.

3 Szállítmány tartalma

- Csatornatisztító gép
- Vezetőcső
- Használati útmutató

4 Típus tábla ismertetése

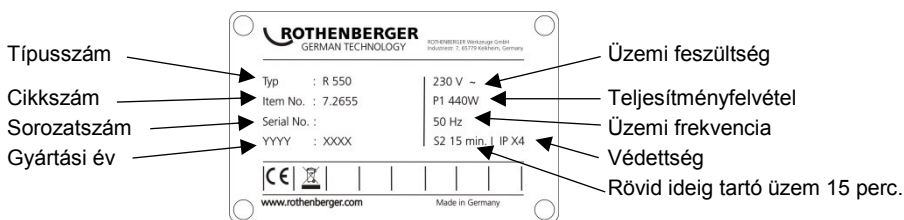

5 Hálózati csatlakozás

Csak egyfázisú, váltakozó áramú, a típus tábla szerinti hálózati feszültségre csatlakoztassa. Csak védőföld-érintkezős csatlakozóaljzatba csatlakoztassa. A gépet csak 10 - 30 mA hibaáramos FI védőrelével védve szabad üzemeltetni.

Csatlakozás: A készüléket csatlakoztassa egy hálózati aljzatba, majd nyomja meg a „RESET” gombot:

A pirosan világító működésjelző lámpa jelzi, hogy a készülék működőképes. A hálózatról történő leválasztás vagy hálózati kiesés után a készülék mindig automatikusan lekapcsol.

Működéspróba: nyomja meg a kék 'TEST' gombot: A készülék kikapcsol. nyomja meg a 'RESET' gombot: A pirosan világító működésjelző lámpa jelzi, hogy a készülék működőképes.

Minden használat előtt végezzen működési próbát. Ismételt sikertelenség esetén ellenőriztesse a csatlakoztatott készüléket.

Ne feledje, a gép nem helyettesítheti az alapvető biztonsági óvintézkedéseket. Az életveszély elkerülése érdekében, mindig figyeljen az elektromos készülékek szakszerű használatára.

Megbízható személyi védelem veszélyes áramütések ellen. A hibaáramot a másodperc tizede alatt felismeri és megszakítja az áramkört. Lényegesen csökkenti az emberre és állatra leselkedő veszélyeket.

- Az elektromos szerszámot soha ne használja a vele szállított PRCD nélkül.
- A csatlakozó vagy a csatlakozó vezeték cseréjét mindig a gyártóval vagy a gyártó vevőszolgálatával végeztesse.
- Tartsa távol a vizet az elektromos szerszám elektromos részeitől és a munkahelyen az emberektől.

5.1 PRCD kapcsolók üzembe helyezése



Kizárólag váltakozó áramhoz! Ellenőrizze a hálózati feszültséget!

Az eszköz minden üzembe helyezése előtt hajtsa végre a PRCD következő tesztelési folyamatát:

1. Csatlakoztassa a PRCD csatlakozódugóját az aljzathoz.
2. Nyomja meg a RESET gombot. A kijelző erre PIROSRA (BE) vált.
3. Húzza ki a csatlakozódugót az aljzathoz. A kijelző erre kikapcsol.
4. Ismétlje meg az 1. és 2. lépéseket.
5. Nyomja meg a TEST (Teszt) gombot. A piros kijelző erre kikapcsol.
6. Nyomja meg a RESET gombot, hogy a terméket bekapcsolja (PIROS).



Az itt ismertetett védelmi megoldás a csatlakoztatott termék hibája elleni véd, és nem a kapcsolódó berendezés hibái ellen.

6 Az egység működése

6.1 A szabványos spirál berakása

(A)

Az alkalmazandó spirálátmérők és spirálhosszúságok a Műszaki adatok c. fejezetben láthatók.

A spirálok a kuplungnál egymásba gabalyodhatnak, azokat a szétválasztó-tűskével lehet újra szétbontani; ehhez dugja be a bontókulcsot a csatlakozó furatába, és a csatlakozót oldalt húzza szét.



Csak olyan hosszú spirálszakaszokat tegyen be, amelyeket ténylegesen használ! Ne használjon deformált spirált!

- A spirált belülről kezdve vegye ki a tartókosárból!
- Tolja át a spirált a gépen!
- Csatlakoztassa a Védelem tömlő a gép hátulja felől; ellenőrizze a reteszelő csapok megfelelő rögzítését



Mindig használja a Védelem tömlő! A Védelem tömlő a spirál lengéscsillapító vezetőjeként, szennyfelfogóként ill. -védőként szolgál, biztonsági elem a személyzet számára és megakadályozva az akaratlan ütd mozgásokat!

6.2 8 mm / 10 mm spirál berakása

(B)

Szűk csöveknél ill. ívcöveknél 8 mm-es vagy 10 mm-es spirált használjon (választható tartozék).

- A spirált kb. 30 cm-re húzza ki spiráltartóból!
- A spiráltartót hátulról tolja be a gépbe, és ott rögzítse! A spiráltartó fékezéséhez húzza egészen fel a kéziemelőt.

6.3 A szerszámok berakása

(C)

A dugulás első elhárítási próbálkozása során a legkisebb átmérőjű fúrót használja, és próbálja azzal átfúrni a dugulást. Ha a dugulást átfúrta, vagy megnyitotta, akkor az elfolyás elindul: ekkor a lehető legnagyobb odaillő fúróval fúrja át a dugulást. Ezzel a dugulást elhárította; öblítse át azt, és ha van, akkor tisztítsa meg spirális fúrószerszámmal a cső falát (ha lehet - folyó víznél).

Dugulástól függően különböző szerszámokat lehet rögzíteni a szabványos spirálon.



Egyenes fúró: a dugulás jellegének felderítéséhez



Buzogányfúró: rugalmassága, hajlékonysága alapján textil és cellulóz okozta kisebb duguláshoz használható, a buzogányforma megkönnyíti az előrehatolást a szűk ívcövekben



Tölcsérfúró: Célzottan a textil és cellulóz okozta dugulásoknál használják. A tölcserformájú konstrukció révén ennek a szerszámnak nagy a hatóterülete és jól használható szerszám a csőben maradt spirálok visszahozására is



Villás vágófej: Zsíros lerakódások kidörzsöléséhez vagy rongyok és hasonló anyagok felaprításához



Lapátfejű fúró: Ívalakú speciális szerszám az eliszaposodott vagy elhomokosodott lerakódások számára

Rögzítés: A szerszámot bepattanásig tolja a csatlakozóra.

Eltávolítás: A bontókulcsot tolja a furatba, és a szerszámot oldalt tolja ki a csatlakozóból.

6.4 A kéziemelő áthelyezése

(D)

R650:

A kéziemelőt tetszőlegesen fent vagy oldalt lehet elhelyezni.

- **Átrakás oldalhelyzetbe:** Nyomja lefelé a hüvelyt, hki az emelőt és dugja bele az oldalsó nyílásba.
- **Átrakás felső helyzetbe:** Húzza ki az emelőt, húzza lefelé a hüvelyt, dugja be az emelőt, és újra pattintsa be a hüvelyt.

R750:

A kéziemelőt előre lehet fordítani, hogy könnyebben lehessen húzni a gépet.

- A hüvelyt nyomja lefelé, az emelőt húzza ki, és 180°-kal elfordítva tegye vissza.



A recézett hüvelyt a biztosításhoz, ill. a rögzítéshez forgassa el, és ellenőrizze, hogy a szorítótkar ne legyen behúzva!

6.5 Szállítási helyzet

(E)

Szállításhoz rögzíteni lehet a kéziemelőt: ehhez nyomja meg a kéziemelőt, és húzza fel a rögzítőt! A rögzítés kioldásához röviden nyomja meg a kéziemelőt.

6.6 Védőkesztyű

Védőkesztyű ismertető füzet a 89/686/EGK irányelv szerint.

II függelék, 1.4 fejezet csak minimális veszély esetén.

Ez a kesztyű a II. függelék 8. cikk, 3. szakasza szerint a típusvizsgálat alól kivéve 1. kategóriába került. Abból indulunk ki, hogy hatásossága kisebb kockázatok ellen veszély nélkül elfogadható.

A védelmi osztályt a követelmények határozzák meg, amelyek lehetnek: mechanikus, kémiai vagy hőmérsékletfüggő valamint hasonló jellegű behatások, amelyek 2-es védelmi osztályt nem igényelnek. Előzetesen kockázatanalízist kell végezni, a megfelelő méretet felpróbálással kell meghatározni, hogy a kesztyű illeszkedjen a kézre. Tartozékok, például aláhúzott kesztyű, használatakor ügyelni kell arra, hogy az negatívan befolyásolhatja a funkciót.

A kesztyűt szakszerűen kell tárolni, azaz száraz helyen, dobozban. Nedvesség, hő, fénybehatások, valamint az alapanyagok természetes változásai egy idő után a tulajdonságok megváltozását okozhatják. Lejárati időt nem lehet megadni, mivel ez függ a kopás fokától, a használatától és a felhasználási területtől.

Szokásos tisztítószer (pl.: kefe, törölkendő) használata javasolt. Mosáshoz vagy vegytisztításhoz előzetesen ki kell kérni egy elismert szaküzem véleményét.

A tulajdonságok megváltozására a gyártó itt nem vállalhat garanciát. Az újbóli használat előtt a kesztyű épségét mindenestre ellenőrizni kell.

6.7 Be-/ki kapcsolás

(F)

- Motor be- ill. kikapcsolása a kapcsolón:



Motor ki



Jobbra forgás:
dugulás fellazítása



Balra forgás; beszorult spirál visszahozása

- A spirált a kéziemelő megnyomásával lehet forgásba hozni.



Kérjük, ellenőrizze a védőcső csatlakozását a géphez.

- Tolja be a megfelelő spirált, rögzítse a Védelem tömlő és rögzítse a megfelelő szerszámot.
- A gépet tegye maximum 50 cm-re a megtisztítandó cső nyílása elé! A gépet a be-/ki kapcsolóval kezdje jobbra forgatni.
- A spirált vezesse be a csőbe kb. 50 cm-re! Nyomja meg a kéziemelőt, a spirál forog.



A spirált csak a mellékelt speciális védőkesztyűvel vezesse.

- Ismét engedje el a kéziemelőt, és a spirált tolja tovább a csőbe! Addig ismétlje a műveletet, amíg ellennyomást nem érez; elérte a dugulást!
- Húzza ki még a spirált a gépből annyira, hogy a spirál ívben megfeszüljön (munkaív).



Ne használja túl nagy munkaívben - az balesetveszélyes!

- Nyomja meg a kéziemelőt, és a munkaívnl fogva nyomja a spirált a dugulás irányába.
- Ha a spirál annyira behatolt a csőbe, hogy a munkaív kisimult, engedje el a kéziemelőt, húzza ki a spirált a gépből és képezzen új munkaívet.
- A műveletet ismétlje meg előre mozgatással és visszahúzással, amíg a dugulás meg nem szűnik, majd engedje el a kéziemelőt és húzza ki a spirált.

Ha nehezen megy, nyomja meg a kéziemelőt és hagyja a spirált kicsit forogni!

Ha a termék nehezen mozog, akkor figyeljen arra, hogy a spirál jobbra-balra járatásával a beszorulást megakadályozza - jobbra: szorítás; balra lazítás.



Ha a szerszám megszorul a dugulásban, engedje el az emelőt, és a gépet kapcsolja balra forgásra!

- A szerszám lenyomott kézkarja mellett a spirál előre/hátra mozgatásával és jobbra/balra járatásával szüntesse meg a dugulást.

7 Ápolás és karbantartás



Ápolás, karbantartás előtt mindig húzza ki a hálózati csatlakozódugót!

A gépet két kenési helyen kenje meg univerzális zsírral.

kenési hely 1: naponta vagy a munka után.

kenési hely 2: minden 100 üzemóra után, ehhez csavarja le a bal oldali burkolatot.

Az eszközzel gondosan kell bánni, rendszeresen tisztítani kell.

Használat után a spirált és a szerszámokat meg kell tisztítani és tartósítani kell. Ehhez a „ROWONAL” speciális ápolószert ajánljuk.



Minden karbantartást, rendbehozatalt és javítást csak betanított szakember végezhet!

8 Befogópofák cseréje

Ha a spirál használat közben nem forog és csúszik, akkor a befogópofák zsírral szennyezettek; azokat meg kell tisztítani, ill. ha elkoptak, akkor le kell őket cserélni.

8.1 R550 - R650

(I)

- Csavarozza le a jobb oldali burkolatot!
- Vegye ki a záródugót! Lazítsa meg az ellenanyát és csavarja vissza a szabályozó csavart, amíg a befogópofa-rugók meg nem lazulnak!
- Húzza felfelé az emelőt és tartsa meg, vegye ki a befogópofákat; ehhez nyomja össze a befogópofákat!

- Helyezze be az új befogópofákat!
- Csavarja be erősen a szabályozó csavart, amíg még át lehet tolni a max. spirálátmérőt! Szorosan húzza meg az ellenanyát és tegye be a záródugót!
- Rögzítse a burkolatot.

8.2 R750

(K)

- Oldja meg a csavarokat a sapkán. (A csavarok nem jönnek ki a sapkából) A sapkát a két csavarral együtt vegye le.
- A befogópofát egyenként előre irányban távolítsa el. Majd tisztítsa meg a házat és végül tegye be az új szorítópofákat egyesével.
- Helyezze vissza és csavarozza fel a sapkát.

9 Kiegészítők

Kiegészítő megnevezése	ROTHENBERGER alkatrészszám
Vezetőkesztyű (bal)	72120
Vezetőkesztyű (jobb)	72121
ROWONAL rozsdavidőszers (5 l)	72140
ROWONAL kombinált spirál spray (0,2 l)	72142
Vezetőcső R550/ R600-650/ R750	72540/ 72541/ 72559
Bontókulcs Ø 16/ 22-32/ 8 mm	72100/ 72101/ 72102
Pofák R550/ R600-650/ R750	72538/ 72638/ 72563
Pofák R750	72916
Adapter magazin R550/ R600-650/ R750	72511/ 72514/ 72515
Kerámia védőcső	72705
Állvány bázis	58182
www.rothenberger.com	

10 Ügyfélszolgálat

A ROTHENBERGER szervizhelyek a felhasználó támogatását (lásd katalógus vagy online adatok), a csere alkatrészek és szerviz lehetőség rendelkezésre állását biztosítják.

A szükséges kiegészítőket és pótalkatrészeket rendelje meg a szakkereskedőtől vagy keresse fel vásárlói forródrótunkat:

Telefon: + 49 (0) 61 95 / 800 – 8200

Fax: + 49 (0) 61 95 / 800 – 7491

Email: service@rothenberger.com

www.rothenberger.com

11 Ártalmatlanítás

A készülék egyes részei hasznosítható anyagból vannak, így újrahasznosíthatók. E célra jóváhagyott és tanúsított újrahasznosító üzemek állnak rendelkezésre. A nem hasznosítható anyagok (pl. elektronikai hulladék) környezetkímélő ártalmatlanításával kapcsolatban érdeklődjön a területileg illetékes hulladékkezelő hatóságnál.

Csak EU országoknak szól!



Ne dobjon a szemétesbe elektromos szerszámokat! A kiszolgált elektromos és elektronikus készülékekről szóló, 2012/19/EK jelű európai irányelv és a nemzeti jogba ültetett változata szerint a már használhatatlan elektromos szerszámokat a többi hulladéktól elkülönítve kell összegyűjteni és környezetbarát módon kell újra hasznosítani.

1	Указания за безопасност	145
1.1	Общи указания за безопасност.....	145
1.2	Специални съвети за безопасност.....	146
1.3	Остатъчни рискове.....	147
1.4	Употреба според техническите Изисквания.....	147
2	Технически данни	147
3	Обхват на доставката	148
4	Описание на фирмената табелка	148
5	Електрозахранване	148
5.1	Пускане в експлоатация на прекъсвач за остатъчен ток.....	149
6	Функция на устройството	149
6.1	Поставяне на стандартни спирали (А).....	149
6.2	Поставяне на 8 мм / 10 мм спирали (В).....	150
6.3	Поставяне на инструменти (С).....	150
6.4	Ръчен лост (D).....	150
6.5	Фиксиране на ръчния лост (Е).....	150
6.6	Защитна ръкавица.....	151
6.7	Включване/Изключване (F).....	151
6.8	Обслужване (G).....	151
7	Грижи и поддръжка	152
8	Смяна на челюстите	152
8.1	R550 - R650 (I).....	152
8.2	R750 (K).....	152
9	Технически принадлежности	153
10	Отдел за обслужване на клиенти	153
11	Отстраняване на отпадъците	153

Маркировки в този документ:



Опасност!

Този знак предупреждава за опасност от лични наранявания.



Внимание!

Този знак предупреждава за опасност от щети на имущество и увреждане на околната среда.



Призив към действие

1.1 Общи указания за безопасност



ВНИМАНИЕ! При употребата на електроинструменти, за защита от токов удар, предотвратяване на опасност от нараняване и пожар, трябва да се спазват следните указания за безопасност.

Прочетете всички тези указания, преди да използвате този електроинструмент и ги съхранявайте на подходящо място.

Техническа поддръжка и ремонт:

- 1 **Редовно почистване, техническа поддръжка и смазване.** Преди всяка настройка, поддръжка или ремонт, изключете уреда от електрозахранването.
- 2 **Нека Вашият уред да бъде ремонтиран само от квалифицирани специалисти и само с оригинални резервни части.** Така се гарантира, че безопасността на уреда ще остане запазена.

Безопасна работа:

- 1 **Поддържайте чисто Вашето работно място.** Безпорядъка на работното място може да доведе до злополуки.
- 2 **Обърнете внимание на факторите на околната среда.** Не излагайте електроинструменти на дъжд. Не използвайте електроинструменти във влажна или мокра среда. Погрижете се за достатъчно осветление на работното място. Не използвайте електроинструменти на места, където има опасност от пожар или експлозия.
- 3 **Защитете се от токов удар.** Избягвайте контакт на тялото със заземени елементи (напр. тръби, радиатори, електрически печки, хладилници).
- 4 **Не допускайте други лица в работната зона.** Не позволявайте на други лица, особено деца, да докосват електроинструмента или кабела. Дръжте ги далеч от работната зона.
- 5 **Съхранявайте електроинструменти извън експлоатацията на безопасно място.** Неизползваните електроинструменти трябва да се съхраняват на сухо, на високо или изолирано място, извън достъпа на деца.
- 6 **Не претоварвайте Вашия електроинструмент.** Вие работите по-добре и по-безопасно в означената зона.
- 7 **Използвайте правилния електроинструмент.** Не използвайте нископроизводителни машини за тежки работи. Не използвайте електроинструмента за такива цели, за които не е предвиден. Не използвайте, напр. резачка за клони за рязане на дървен материал или дънери.
- 8 **Носете подходящо облекло.** Не носете широки дрехи или украшения, те могат да бъдат захванати от движещите се части. При работи на открито се препоръчват противоплъзгащи се обувки. При дълги коси, носете мрежа за коса.
- 9 **Използвайте защитни средства.** Носете предпазни очила. При работи с наличие на прах, използвайте защитна маска.
- 10 **Свържете приспособлението за изсмукване на прах.** В случай, че има връзки за изсмукване и събиране на прах, уверете се, че те са свързани и се използват правилно.
- 11 **Не използвайте кабела за цели, за които не е предназначен.** Не използвайте кабела, за да извадите щепсела от контакта. Пазете кабела от топлина, мазнини и остри ръбове.
- 12 **Осигурете инструмента.** Използвайте скоби или менгеме, за да фиксирате детайла. Така той е по-стабилен, отколкото във Вашата ръка.
- 13 **Не надценявайте възможностите си.** Погрижете се да имате сигурна позиция и да пазите равновесие по всяко време.
- 14 **Поддържайте грижливо Вашите инструменти.** Поддържайте режещите инструменти винаги добре заточени и чисти, за да работят по-добре и по-безопасно.

Следвайте инструкциите за смазване и за смяна на детайли. Редовно проверявайте захранващия кабел към електроинструмента и при повреда нека бъде подменен от специалист електротехник. Проверявайте на удължителите периодично и ги сменяйте, ако са повредени. Поддържайте дръжките сухи, чисти и без омазнявания.

- 15 **Издадете щепсела от контакта.** Когато не използвате електроинструмента, преди обслужване и при смяна на инструменти, като острие, бургия, ножове.
- 16 **Не оставяйте ключа на инструмента.** Преди включване, проверявайте, дали ключа и инструмента за регулиране са отстранени.
- 17 **Избягвайте употреба без надзор.** Уверете се, че прекъсвачът е изключен при включване на контакта в щепсела.
- 18 **Използвайте удължител при работа на открито.** При работа на открито, използвайте само допустимия за целта и съответно обозначения удължителен кабел.
- 19 **Бъдете внимателни.** Следете това, което правите. Подхождайте разумно към работата. Не използвайте електроинструмента, когато не сте концентрирани.
- 20 **Проверете електроинструмента за евентуални повреди.** Преди по-нататъшна употреба на електроинструмента, предпазните приспособления или леко повредените части трябва внимателно да се проверят за правилна и безупречна функция. Проверете, дали движещите се части функционират безупречно и не заяждат или са повредени. Всички части трябва да се правилно монтирани и да изпълняват всички условия, за да се гарантира правилната експлоатация на електроинструмента.

Повредените предпазни приспособления и елементи трябва да бъдат ремонтирани или подменени от специализиран сервизен център, освен ако не е посочено друго в инструкциите за употреба. Повредените прекъсвачи трябва да бъдат подменени в сервиз на клиента.

Не използвайте инструменти, при които прекъсвачът не е включен или изключен.

- 21 **Внимание.** Употребата на други инструменти и други принадлежности може да означава опасност от злополука за Вас.
- 22 **Електроинструментът трябва да бъде ремонтиран от квалифициран електротехник.** Този електроинструмент отговаря на валидните правила за безопасност. Ремонтите трябва да се извършват само от специалист електротехник, при което да бъдат използвани оригинални резервни части, в противен случай могат да възникнат злополуки за потребителя.

1.2 Специални съвети за безопасност

Прокарвайте спиралата само с подходяща ръкавица с метални нитове (арт.№ 72120 лява; арт.№ 72121 дясна). Не използвайте повече повредената ръкавица с капси. (Ръкавицата с капси не е лично защитно приспособление според 89/686/ЕИО - вижте също 6.6).

При употребата на ръкавица с капси, непременно трябва да се внимава за това, да се носи допълнително еднократна латексова ръкавица под ръкавицата с капси поради хигиенни причини. (Не използвайте повече повредената латексова ръкавица).

Спиралата трябва да бъде извадена изцяло от коша, преди машината да бъде включена.

По време на почистване носете гумени ботуши (изолация).

Преди да включите захранващия кабел в контакта, непременно внимавайте за това, прекъсвачът на тръбата за почистване на тръбопровода да бъде на 0 или на ИЗКЛ.

По принцип, при използване на електрически уреди, спазвайте предварително зададеното захранващо напрежение и работете със защитен маркуч и защитни ръкавици.

Изберете подходящия инструмент за съответното запушване и за диаметъра за почистване, за да избегнете засядане на инструмента в замърсяването и изхвърляне на спиралата от тръбата.

Почиствайте с тази машина и нейните принадлежности само канализационни тръби, без комини, кладенци или други подобни, за да избегнете повреди.

Не променяйте инструментите чрез шлифование или подобна дейност, за да избегнете щети по тръбите/колената на тръбите.

Използвайте система с камера, за да разпознаете причината за запушване в тръбата. Работете само по безупречни, инсталирани съгласно „разпоредбите на VDE“ електроинсталации.

Спиралата никога не бива да работи без направляващ маркуч!

Механичното почистване на тръбите винаги трябва да се извършва отгоре в посока към запушването.

Обърнете внимание на това, по време на почистването на тръбите да не се задействат места за изпускане на вода към обработваната тръба. Тук може да възникне задръстване!

При почистването на тръбите никога не оставяйте машината да работи без надзор!



Предпазни покрития: Всички въртящи се части са осигурени чрез предпазни покрития. Отстраняването и/или експлоатацията без тези предпазни покрития е строго забранена!

Осигурете мястото на използване (улица, шахта), така че да не бъдат наранени трети лица и винаги покривайте отворените шахти или канали.

Проверете зоната наоколо с предупредителен уред за газ за наличие на отровни или взривоопасни газове!

След всяко използване машината и принадлежностите трябва да се почистят и дезинфекцират.

При всички работи трябва да се носи препоръчаната лична предпазна екипировка: Предпазна каска, предпазни обувки, сигнална жилетка!

След всяка дейност трябва да се почистят и дезинфекцират ръцете, налице е повишена опасност от инфекция поради микроби!

1.3 Остатъчни рискове

Дори и при спазване на всички инструкции за безопасност съществуват напр. Следните остатъчни рискове: спиралата може да се преобърне (при твърде голяма работна дъга се образуват възли), при което възниква опасност от заяждане. Спиралата може да изскочи под напрежение от тръбата ~ опасност от нараняване!

1.4 Употреба според техническите Изисквания

Каналопочистващите машини може да се използват само за почистване на тръби със следните диаметри:

R550: 40-100мм, **R600-650:** 20-150мм, **R750:** 50-200мм

Машините за почистване на тръби са предназначени само за краткотрайна експлоатация и поради това трябва да се използват само макс. 15 мин. без прекъсване! Машините да се използват само за гореупоменатите цели и само по предназначение!

2 Технически данни

Мрежата напрежение.....230 - 240 V, 50 Hz, 110-115V, 50-60Hz

	<u>R550</u>	<u>R600</u>	<u>R650</u>	<u>R750</u>
Номер артикул: 230V.....	72686	72687	72688	72689
110/115V.....	72631	72632	72633	72634
Мощност P1 (Вата).....	440	690	1350	1400
Обороти (мин ⁻¹).....	575	460	620	460
Тегло (кг) Около.....	15	20,9	22,8	29,5
Размер на спиралите (мм).....	Ø 16	Ø 16/22	Ø 16/22	Ø 22/32
Размер на спиралите с доп.				
Принадлежности (мм).....	Ø 8/10	Ø 8/10	Ø 8/10	Ø 8/10/16

Макс. разстояние за работа (м).....40..... 60 6580
 Работен обхват: диаметър на тръбите ..Ø 20-100 м .. Ø 20-150 м...Ø 20-150 м...Ø 20-200 м
 Вид режим на работаS2 15min..... S2 15min S2 15minS2 15min
 Клас на защитаI..... I II
 Тип защитаIP X4 IP X4 IP X4.....IP X4
 Налягане на звука dB (A) L_{pA} | K_{pA}75 | 3..... 75 | 3 80 | 380 | 3
 Звукова мощност dB (A) L_{WA} | K_{WA}86 | 3..... 86 | 3 91 | 391 | 3
 Нивото на шум при експлоатация може да превиши 85 децибела (A). Да се носят шумо-предпазни слушалки! Измерените стойности са определени съобразно стандарта EN 61029-1:2010.

Обща стойност на вибрациите
 m/s^2 | K.....< 2,5 | 1,5..... < 2,5 | 1,5 < 2,5 | 1,5.....< 2,5 | 1,5

Посоченото в това ръководство за експлоатация равнище на генерираните вибрации е измерено съгласно процедура, стандартизирана в EN 61029, и може да служи за сравняване на електроинструменти един с друг. То е подходящо също и за предварителна ориентировъчна преценка на натоварването от вибрации.



Посоченото ниво на генерираните вибрации е представително за най-често срещаните приложения на електроинструмента. Ако обаче електроинструментът бъде използван за други дейности, с различни работни инструменти или без необходимото техническо обслужване, нивото на вибрациите може да се различава. Това би могло да увеличи значително сумарното натоварване от вибрации в процеса на работа.

За точната преценка на натоварването от вибрации трябва да бъдат взимани предвид и периодите, в които електроинструментът е изключен или работи, но не се ползва. Това би могло значително да намали сумарното натоварване от вибрации.

Предписвайте допълнителни мерки за предпазване на работещия с електроинструмента от въздействието на вибрациите, например: техническо обслужване на електроинструмента и работните инструменти, поддържане на ръцете топли, целесъобразна организация на работните стъпки.

3 Обхват на доставката

- Машина за почистване на тръби
- Водеща тръба
- Ръководство за обслужване

4 Описание на фирмената табелка

Тип №	Typ : R 550	230 V ~	Номинално напрежение
Арт №	Item No. : 7.2655	P1 440W	Необходима мощност
Сериен №	Serial No. :	50 Hz	Номинална честота
Година на производство	YYYY : XXXX	S2 15 min., IP X4	Тип защита
			Краткосрочни работа 15 минути

5 Електрозахранване

Да се свързва само към еднофазов променлив ток и при зададеното върху табелката за мощността мрежово напрежение. Свържете само към заземени контактни кутии. Машината трябва да бъде експлоатирана само със защитен прекъсвач с макс. номинален остатъчен ток 10 - 30 mA.

Свързване: Включете уреда в контакта и натиснете зеления бутон 'RESET': Уредът работи след светване на червения дисплей за функция. След всяко изваждане от контакта или спиране на електрозахранването, уредът автоматично се изключва.

Тест на функцията: натиснете синия бутон 'TEST': Уредът се изключва. натиснете бутона 'RESET': Уредът работи след светване на червения дисплей за функция.

Преди всяко въвеждане в експлоатация, извършвайте тест на функционалността. При повторен отказ, проверете свързания уред.

Моля, обърнете внимание, че този уред не може да замени основните мерки за безопасност. За да избегнете опасност за живота, винаги внимавайте за правилното използване на електроуредите.

Надеждна персонална защита от опасни токови удари. Утечните токове могат да бъдат открити за части от секундата и захранването веднага да бъде прекъснато. Опасността за хора и животни е драстично ограничена.

- Електроинструментът не трябва да се използва никога без доставеното устройство за остатъчен ток.
- Замяната на щепсела или захранващия кабел е винаги да се извършва от производителя на електроинструмента или негов сервизен център.
- Да не се позволява достъпа на вода до електропроводящите елементи на електроинструмента, както и достъпа на хора на работното място.

5.1 Пускане в експлоатация на прекъсвач за остатъчен ток



Само за променлив ток! Спазвайте мрежовото напрежение!

Преди всяко пускане в експлоатация на уреда извършвайте следните тестове на прекъсвача за остатъчен ток:

1. Свържете щекера на устройството за остатъчен ток в контакта.
2. Натиснете RESET. Показанието светва в ЧЕРВЕНО (ВКЛ).
3. Изключете щепсела от контакта. Показанието се изключва.
4. Повторете 1. и 2.
5. Натиснете TEST. Червеното показание се изключва.
6. Натиснете RESET, за да включите уреда (ЧЕРВЕНО).



Това предпазно приспособление предпазва от грешки в свързания уред, а не срещу такива в предходното устройство.

6 Функция на устройството

6.1 Поставяне на стандартни спирали

(A)

Размерите и дължините на спиралите, които можете да използвате за описани в раздел Технически данни.

Спиралите могат да бъдат свързат с куплунга и да бъдат отново разделени на отделни елементи с помощта на разделителен шифт. Машините работят на принципа на "секционния кабел" – т.е. свързват се само толкова спирали колкото са необходими.



Съединете толкова части, от колкото имате нужда в действителност!

Не използвайте деформирани спирали!

- Извадете спиралата от държача за спирали.
- Прокарайте спиралата през машината.
- Поставете защитен шлаух отзад върху машината и контролирайте блокировката на фиксатора.



Използвайте маркуча винаги! Маркучът за спирали служи като намаляващ вибрациите водач, който предпазва обслужващия персонал от наранявания и от хвърчащи мърсотии от отпушвания канал и предотвратява неконтролиран удар!

При тесни тръби или тръбни дъги се използват 8 мм или 10 мм спирали (допълнителни принадлежности).

- Издърпайте около 30 см. от спиралата от адаптора.
- Монтирайте адаптора на мястото на водещата тръба на маркуча. За да се избегне въртене по инерция на адаптора е предвидена регулируема спирачка на машината. Спирачното действие се постига с повдигане на ръчния лост в крайно външно положение.

6.3 Поставяне на инструменти

При първоначална употреба за освобождаване на блокировката използвайте само свредлото с най-малкия диаметър и първо разпробийте блокировката. Ако тогава блокировката е пробита или отворена и започне изтичане, разпробийте напълно блокировката с възможно най-голямото свредло. Ако тогава блокировката се освободи, промийте и почистете стените на тръбите със свредловъчен инструмент с центробежна верига, ако разполагате с такъв (при възможност с течаща вода).

Според вида на запушването се избира най-ефикасния инструмент и се монтира на стандартната спирала.



почистващ инструмент – прав: подходящ за установяване на вида на запушването



почистващ инструмент – кегел: благодарение на своята гъвкавост е подходящ за употреба при леки задръствания с текстилни и целулозни изделия



почистващ инструмент – фуния: използва се за задръствания с текстилни и целулозни изделия. Може да бъде използван и за изваждане на останаил в тръбата инструмент.



почистващ инструмент – фреза: подходящ за изстъргване на мастни отлагания, както и за нарязване на парцали и други подобни



почистващ инструмент – лопатка: използва се за кални и песъчливи отлагания

Монтаж: Вкарайте избрания инструмент странично в съединителния елемент на спиралата.

Демонтаж: Вкарайте ключа за спирали в страничния отвор и извадете инструмента от съединителния елемент.

6.4 Ръчен лост

R650:

Ръчният лост може по избор да се монтира отгоре или странично.

- **Страничен монтаж:** Натиснете втулката, извадете лоста и го вкарайте в страничния отвор.
- **Горен монтаж:** Извадете лоста, натиснете втулката, вкарайте лоста и застопорете втулката

R750:

Ръчният лост може да се завърти напред и така удобно да се дърпа машината.

- Натиснете втулката, извадете лоста, извъртете го на 180° и го застопорете отново



Завинтете втулка с резба за осигуряване респ. блокиране и се уверете, че ръкохватката не може да бъде изтеглена!

6.5 Фиксиране на ръчния лост

За да може да носите машината трябва да блокирате ръчния лост. За целта натиснете лоста и издърпайте фиксаторния щифт. За отблокиране натиснете лоста.

6.6 Защитна ръкавица

Информационна брошура за защитни ръкавици според ЕО-Директива 89/686/ЕИО. Приложение II, раздел 1.4. само за минимални рискове.

Този чифт ръкавици е проверен като тип съгл. Глава II, член 8, параграф 3 и е класифициран в категория 1. Счита се, че предпазва ефективно срещу минимални рискове без опасност.

Степента на защита се определя от изискванията, които могат да бъдат: механичен, химичен или температурно зависим тип, както и други подобни влияния, които не изискват степен на защита от категория 2. Анализ на риска трябва да се извърши чрез тест, за да се определи необходимия размер, така че ръкавицата да пасне. При употреба на допълнителни елементи, напр. подложни ръкавици, трябва да се внимава за това, че функцията може да бъде повлияна негативно.

Ръкавиците трябва да се съхраняват правилно, т.е. в кутии, в сухи помещения. Външни въздействия, като например влажност, температура, светлина и естествени изменения на материалите по време на даден период от време, може да доведе до промяна в свойствата им. Не може да бъде назовано време за изтичане на срока, тъй като съществува зависимост между степента на износване, употребата и областта на приложение.

Препоръчва се поддръжка с помощта на обичайните почистващи средства (напр. четки, кърпи и т.н.). Измиване или почистване с химични препарати може да се извършва след предварителна консултация със специалист.

При последващо изменение на качествата, производителят не поема отговорност. Преди повторна употреба, непременно да се провери целостта на ръкавицата.

6.7 Включване/Изключване

(F)

→ Включвайте и изключвайте мотора от пусковия бутон:



Изключване на мотора



Десен ход; Отстраняване на запушването



Ляв ход; Освобождаване на заклецена спирала

→ За да приведете спиралата.

6.8 Обслужване

(G)



Моля уверете се, че защитният шлаух е поставен на машината.

- Поставете подходяща спирала, закрепете маркуча за спирала и монтирайте съответния инструмент.
- Поставете машината на разстояние от максимален 50 см от отвора на тръбата за почистване. Настройте каналопочистващата машина на десен ход, използвайки пусковия бутон.
- Вкарайте спиралата на около 50 см в тръбата за отпушване. Натиснете лоста. Спиралата започва да се върти.



При вкарване на спиралата задължително носете защитната ръкавица.

- Отпуснете лоста и вкарайте спиралата по - навътре в тръбата. Повтаряйте процеса, докато не усетите насрещен натиск от запушването!
- Изтеглете спиралата от машината докато тя образува дъга (работна дъга) спрямо тръбата.



Не създавайте твърде голяма работна дъга - опасност от нараняване!

- Натиснете ръчния лост надолу и притиснете въртящата се спирала в посока на запушването.

- Когато предварително напрегнатата работна дъга навлезе в тръбата освободете ръчния лост и изтеглете спиралата от машината за да образувате нова работна дъга.
- Повторете процеса чрез издърпване и избутване до отстраняване на запушването. Отпуснете лоста и извадете спиралата.

При трудности в хода на спиралата натиснете лоста и я оставете да се повърти малко. При затруднение непременно внимавайте за това, при движението надясно и наляво на спиралата при затъване (надясно) и освобождаване (наляво) да се възпрепятства засядане.



Ако инструмент се заклеци в тръбата отпуснете лоста и превключете машината на ляв ход!

- Чрез движение напред и назад и ход наляво и надясно на спиралата при натиснат ръчен лост, освободете инструмента от засядането.

7 Грижи и поддръжка



Преди всяко обслужване и техническа поддръжка изваждайте щекера на захранващия кабел!

Машината трябва да се смазва на две места с универсална смазка.

Смазване ежедневно или след работна смяна.

Смазване след всеки 100 работни часа. За целта свалете десния страничен капак.

С уреда трябва да се борави грижливо и същият редовно да се почиства.

След всяка употреба спиралите и инструментите трябва да се почистват и консервират. За тази цел препоръчваме нашето специално средство за обслужване „ROWONAL“.



Всички работи по техническата поддръжка, привеждането в изправност и ремонта могат да се извършват само от инструктиран специализиран персонал!

8 Смяна на челюстите

Ако спиралата не се върти или се плъзга по време на работа, затегателните челюсти са замърсени със смазка и трябва да бъдат почистени или са износени и трябва да бъдат сменени.

8.1 R550 - R650

(I)

- Свалете десния капак.
- Извадете тапата и развийте гайката. Развийте винта за настройка до освобождаване на пружините на челюстите и извадете челюстите.
- Дръпнете лоста нагоре и извадете челюстите, натискайки ги една към друга.
- Поставете новите челюсти.
- Завъртете винта за настройка докато се постигне функционално необходимото затягане за спирачния ефект при адаптора. Затегнете гайката и поставете тапата.
- Поставете капака.

8.2 R750

(K)

- Развинтете винта на капака. (Винтовете са свързани с капака) Свалете капака отпред с двата винта.
- Извадете само затегателната челюст напред. В такъв случай почистете корпуса и накрая поставете нови затегателни челюсти.
- Поставете отново капака и затегнете винтовете.

9 Технически принадлежности

Име на резервна част	№ на артикул ROTHENBERGER
Направляваща ръкавица (Лява)	72120
Направляваща ръкавица (Дясна)	72121
ROWONAL разтворител на ръжда (5 l)	72140
ROWONAL комбиниран спрей за спирала (0,2 l)	72142
Направляващ маркуч R550/ R600-650/ R750	72540/ 72541/ 72559
Ключ за разединяване Ø 16/ 22-32/ 8 mm	72100/ 72101/ 72102
челюсти R550/ R600-650/ R750	72538/ 72638/ 72563
челюсти R750	72916
списание адаптер R550/ R600-650/ R750	72511/ 72514/ 72515
Керамични защитна тръба	72705
Статив база	58182
www.rothenberger.com	

10 Отдел за обслужване на клиенти

Центровете за обслужване на клиенти на ROTHENBERGER са на Ваше разположение за съдействие (вижте списъка в каталога или онлайн) и в тях се предлагат резервни части и обслужване на клиента.

Поръчайте Вашите принадлежности и резервни части при Вашия специализиран търговец или на нашата гореща линия за следпродажбено обслужване:

Телефон: + 49 (0) 61 95 / 800 – 8200

Факс: + 49 (0) 61 95 / 800 – 7491

Имейл: service@rothenberger.com

www.rothenberger.com

11 Отстраняване на отпадъците

Части от уреда се състоят от ценни материали, които могат да се предадат на вторична преработка. За целта са на разположение официални и сертифицирани предприятия за преработка на отпадъците. За да се извърши всичко в съгласуваност с околната среда, за отстраняване на частите, които не подлежат на вторична преработка като напр. отпадъците от електрониката, се обърнете към отговорната служба по Чистота

Само за страни от ЕС:



Не хвърляйте електроинструментите при домашните отпадъци! Съгласно Директива 2012/19/ЕО относно отпадъци от електрическо или електронно оборудване и нейното приложение в националното законодателство, неизползваемите електроинструменти трябва да се събират отделно и да се рециклират в съответствие с екологичната среда.

1	Juhised ohutuse kohta	155
1.1	Üldised ohutusjuhised.....	155
1.2	Spetsiaalsed ohutusjuhised	156
1.3	Jääkriskid	157
1.4	Sihtotstarbekohane kasutamine.....	157
2	Tehnilised andmed/rakendusvaldkonnad	157
3	Tarnekomplekt	158
4	Tüübisilt.....	158
5	Võrguühendus	158
5.1	PRCD lüliti käikuvõtmine	158
6	Seadme talitlus	159
6.1	Standardspiraali sissepanemine (A)	159
6.2	8 mm/ 10 mm spiraali sissepanemine (B)	159
6.3	Tööriistade kasutamine (C).....	159
6.4	Käsihoova ümberpaigutamine (D).....	159
6.5	Kandeaend (E)	160
6.6	Schutzhandschuh	160
6.7	Sisse-/ väljalülitamine (F).....	160
6.8	Käsitsemine (G).....	160
7	Hoolitsus ja hooldus (H).....	161
8	Pingutuspakkide väljavahetamine	161
8.1	R550 - R650 (I).....	161
8.2	R750 (K).....	161
9	Tarvikud.....	162
10	Klienditeenindus	162
11	Utiliseerimine	162

Tähistused käesolevas dokumendis:



Oht!

See märk hoiatab inimkahjude eest.



Tähelepanu!

See märk hoiatab materiaalsete kahjude või keskkonnakahjude eest.



Üleskutse tegevusteks

1.1 Üldised ohutusjuhised



TÄHELEPANU! Elektritööriista kasutamisel tuleb kaitseks elektrilöögi, vigastus- ja tuleohu eest järgmisi põhimõttelisi ohutusmeetmeid järgida.

Lugege kõik need juhised enne antud elektritööriista kasutamist läbi ning hoidke ohutusjuhiseid korralikult alal.

Hooldus ja korrashoid:

- 1 Regulaarne puhastus, hooldus ja määrimine.** Tõmmake enne igasuguseid seadistamisi, korrashoiutöid ja parandamisi võrgupistik välja.
- 2 Laske seadet remontida ainult kvalifitseeritud personalil ja ainult originaalvaruosadega.** Seeläbi tehakse kindlaks seadme turvalisuse säilimine.

Ohutu töötamine:

- 1 Hoidke oma tööpiirkond korras.** Tööpiirkonnas valitseva korratuse tagajärjeks võivad olla õnnetused.
- 2 Arvestage ümbrusmõjudega.** Ärge jätke elektritööriistu vihma kätte. Ärge kasutage elektritööriistu niiskes või märjas keskkonnas. Hoolitsege tööpiirkonna hea valgustuse eest. Ärge kasutage elektritööriista kohtades, kus valitseb tulekahju- või plahvatusoht.
- 3 Kaitske ennast elektrilöögi eest.** Vältige kehaga maandatud osade nagu (nt torud, radiaatorid, elektriliidid, külmutusseadmed) puudutamist.
- 4 Hoidke teised isikud eemal.** Ärge laske teistel isikutel, eriti lastel, elektritööriista ega kaablit puudutada. Hoidke nad tööpiirkonnast eemal.
- 5 Hoidke mittekasutatavaid elektritööriistu turvaliselt alal.** Mittekasutatavad elektritööriistad tuleks panna ära kuiva kõrgemal asuvasse või lukustatud kohta, väljapoole laste käeulastust.
- 6 Ärge koormake elektritööriista üle.** Nad töötavad paremini ja ohutumalt esitatud võimsusvahemikus.
- 7 Kasutage õiget elektritööriista.** Ärge kasutage rasketeks töödeks väikese võimsusega masinaid. Ärge kasutage elektritööriista eesmärkidel, milleks see pole ette nähtud. Ärge kasutage nt käsiketassaagi puukoste ega puuhalgude lõikamiseks.
- 8 Kandke sobivat riietust.** Ärge kandke avarat riietust või ehteid, mis võiksid liikuvatesse osadesse kinni jääda. Õues töötamisel on soovitatav libisemiskindlad jalatsid. Kandke pikkade juuste korral juuksevõrku.
- 9 Kasutage kaitsevarustust.** Kandke kaitseprille. Kasutage tolmu tekitavatel töödel respiraatorit.
- 10 Ühendage tolmumuseadis külge.** Kui on olemas ühendused tolmumuseadise ja püüdeseadiste juurde, siis veenduge, et need on külge ühendatud ja neid kasutatakse õigesti.
- 11 Ärge kasutage kaablit eesmärkidel, milleks see pole ette nähtud.** Ärge kasutage kaablit, et pistikut pistikupesast välja tõmmata. Kaitske kaablit kuumuse, õli ja teravate servade eest.
- 12 Kindlustage töödetaali.** Kasutage pingutusrakiseid või kruustange, et töödetaali kinni hoida. Seda hoitakse nendega kindlamalt kui Teie käega.
- 13 Vältige ebanormaalset kehahoiakut.** Hoolitsege stabiilse seisuasendi eest ja hoidke alati tasakaalu.
- 14 Hoolitsege oma tööriistade eest hästi.** Hoidke lõiketööriistad teravad ja puhtad, et paremini ning ohutumalt töötada. Järgige juhiseid määrimise ja tööriistavahetuse kohta. Kontrollige regulaarselt elektritööriista ühendusjuhet ja laske see kahjustuse korral üksnes tunnustatud spetsialistil uuega asendada. Kontrollige regulaarselt pikendusjuhtmeid ja asendage, kui need on kahjustunud. Hoidke käepidemed kuivad, puhtad ning vabad rasvast ja õlist.
- 15 Tõmmake pistik pistikupesast välja.** Elektritööriista mittekasutuse korral, enne hooldust ja tööriistade nagu nt saeketta, puuri, freesi vahetamist.

- 16 **Ärge jätke tööriistavõit ette.** Kontrollige enne sisselülitamist üle, kas võti ja seadistustööriist on eemaldatud.
- 17 **Vältige ettekavatsematut käivitumist.** Veenduge, et lüliti on pistiku pistikupesasse pistmisel välja lülitatud.
- 18 **Kasutage väliskeskkonnas pikenduskaablit.** Kasutage õues ainult selleks heaks kiidetud ja vastavalt tähistatud pikenduskaableid.
- 19 **Olge tähelepanelik.** Jälgige, mida Te teete. Toimige töötamisel mõistlikult. Ärge kasutage elektritööriista, kui olete hajevil.
- 20 **Kontrollige elektritööriista võimalike kahjustuste suhtes.** Enne elektritööriista edasist kasutamist tuleb uurida kaitseseadiseid või kergesti kahjustatud detaile nende laitmatu ja sihtotstarbekohase talitluse suhtes. Kontrollige üle, kas liikuvad detailid talitlevad laitmatult ega kiilu kinni või kas detailid on kahjustatud. Kõik detailid peavad olema õigesti monteeritud ja täitma kõiki tingimusi, et elektritööriista laitmatut käitamist tagada.
Laske kahjustatud kaitseseadised ja detailid tunnustatud oskustöökojas remontida või välja vahetada, kui kasutusjuhendis pole mainitud teisiti. Kahjustatud lülitid tuleb lasta asendada kliendi-teeninduse töökojas.
Ärge kasutage elektritööriista, millel ei saa lüliti sisse ja välja lülitada.
- 21 **Tähelepanu.** Muude rakendustööriistade ja muude tarvikute kasutamine võib tähendada Teile vigastusohtu.
- 22 **Laske oma elektritööriist elektrispetsialistil remontida.** Antud elektritööriist vastab asjaomastele ohutusnõuete. Remonti tohib teostada ainult elektrispetsialist originaalvaruosi kasutades; vastasel juhul võivad kasutajal õnnetused juhtuda.

1.2 Spetsiaalsed ohutusjuhised

Juhtige spiraali ainult sobiva neetkindaga (art-nr 72120 vasakul; art-nr 72121 paremal). Ärge kasutage kahjustatud neetkinnast edasi. (Neetkinnas pole isiklik kaitsevarustus vastavalt 89/686/EMÜ - vt ka 6.6).

Neetkinda kasutamisel tuleb pöörata tingimata tähelepanu sellele, et neetkinda all tuleb kanda hügieenilistel põhjustel ühekordselt kasutatavat latekskinnast. (Ärge kasutage kahjustatud latekskinnast edasi).

Spiraali tuleb enne masina sisselülitamist täielikult hoidekorvist välja võtta.

Kandke puhastustööde ajal kummissaapaid (isolatsioon).

Pöörake enne võrgupistiku sissepistmist tingimata tähelepanu sellele, et torupuhastusmasina lüliti asub 0 või VÄLJA peal.

Järgige elektriliste seadmete kasutamisel põhimõtteliselt etteantud võrgupinget ja töötage üldkehtivalt kaitsevooliku ning kaitsekinnastega.

Valige vastava ummistuse ja puhastatava toru läbimõõdu jaoks sobiv tööriist, et vältida tööriista kinnihaakumist ummistusse ning spiraali väljapaikamist torust.

Puhastage antud masina ja selle tarvikutega kahjustuste vältimiseks ainult heitveetorusid, mitte korstnaid, puurkaeve vms.

Ärge muutke lihvimise või sarnaste meetoditega tööriista, et vältida torudel/torukaartel kahjustusi.

Kasutage torus ummistuse põhjuse tuvastamiseks kaamerasüsteemi.

Töötage ainult laitmatute „VDE sätete“ kohaselt installeeritud elektrijuhtmetega.

Spiraali ei tohi joosta kunagi ilma juhtvoolikuteta!

Torude mehaanilist puhastust tuleks viia läbi alati ülaltpoolt ummistuse suunas.

Pöörake tähelepanu sellele, et toru puhastamise ajal ei kasutata töödeldava toru juurde viivaid veevõtukohti. Siin võib tekkida pais!

Ärge laske masinal toru puhastamisel kunagi järelevalveta töötada!



Kaitsekatted: Kõik pöörlevad osad on kaitsekattetega kindlustatud. Kaitsekattete eemaldamine ja/ või nendeta käitamine on rangelt keelatud!

Kindlustage kasutuskoht (tänav, šaht), et kõrvalised isikud ei saaks kahju, ning katke avatud šahtid või kaevud alati kinni.

Kontrollige uurivat ümbros gaasihoiatajaga mürgiste või plahvatusvõimeliste gaaside suhtes üle! Masin ja tarvikud tuleb iga kord pärast kasutust puhastada ning desinfitseerida.

Kõigil tööl tuleb kanda soovitatud isiklikku kaitsevarustust: kaitsekiivrit, turvajalatseid, hoiatusvesti!

Olenevalt tegevusest tuleb puhastada ja desinfitseerida käed, haigusetkitajate tõttu valitseb kõrgendatud infektsioonioht!

1.3 Jääkriskid

Ka kõigi ohutusjuhiste järgimisel valitsevad nt järgmised jääkriskid: spiraal võib üle visata (moodustada liiga suure töökaare puhul silmuse), seejuures valitseb kinnikiilumisoht.

Spiraal võib pinge all torust välja hüpata ~ vigastusoht!

1.4 Sihtotstarbekohane kasutamine

Torupuhastusmasinaid tohib kasutada ainult järgmiste läbimõõtudega torude puhastamiseks:

R550: 40-100mm, **R600-650:** 20-150mm, **R750:** 50-200mm

Torupuhastusmasinad on ette nähtud ainult lühiajaliseks käituseks ja need tohivad olla seetõttu katkematult käituses max 15 min! Kõnealust seadet tohib kasutada ainult sihtotstarbekohasel viisil.

2 Tehnilised andmed/rakendusvaldkonnad

Võrgupinge	230 - 240 V, 50 Hz, 110-115V, 50-60Hz			
	R550	R600	R650	R750
Artiklinumber: 230V	72686	72687	72688	72689
110/115V	72631	72632	72633	72634
Võimsus P1 (W)	440	690	1350	1400
Tööpöörded (min ⁻¹)	575	460	620	460
Kaal (kg) u.	15	20,9	22,8	29,5
Spiraali suurus (mm).....	Ø 16	Ø 16/22.....	Ø 16/22.....	Ø 22/32
Spiraali suurus tarvikuga (mm)	Ø 8/10	Ø 8/10	Ø 8/10.....	Ø 8/10/16
Max tööpikkus (m)	40.....	60	65	80
Tööpiirkond/ toru läbimõõt (mm)	Ø 20-100	Ø 20-150	Ø 20-150.....	Ø 20-200
Töörežiim.....	S2 15min.....	S2 15min	S2 15min	S2 15min
Kaitseklass	I	I	I	I
Kaitseliik	IP X4	IP X4	IP X4.....	IP X4
Helirõhutase dB (A) L _{pA} K _{pA}	75 3	75 3	80 3	80 3
Helivõimsustase dB (A) L _{WA} K _{WA}	86 3	86 3	91 3	91 3
Töötamisel võib müratase ületada 85 dB (A). Kandke kuulmekaitset!				
Mõõteväärtused kindlaks määratud vastavalt EN 61029-1:2010.				
Vibratsioonitase m/s ² K	< 2,5 1,5			
Käesolevas juhendis esitatud vibratsioonitase on mõõdetud standardi EN 61029 kohase mõõtemetodi järgi ja seda saab kasutada elektriliste tööriistade omavaheliseks võrdlemiseks. See sobib ka vibratsiooni esialgseks hindamiseks.				



Toodud vibratsioonitase on tüüpiline elektrilise tööriista kasutamisel ettenähtud töödeks. Kui elektrilist tööriista kasutatakse muudeks töödeks, kui kasutatakse teisi tarvikuid või kui tööriista hooldus pole piisav, võib vibratsioonitase olla siiski teistsugune. Sellest tingituna võib vibratsioon olla tööperioodil tervikuna tunduvalt suurem.

Vibratsiooni täpseks hindamiseks tuleb arvesse võtta ka aega, mil seade oli välja lülitatud või küll sisse lülitatud, kuid tegelikult tööle rakendamata. Sellest tingituna võib vibratsioon olla tööperioodil tervikuna tunduvalt väiksem.

Rakendage tööriista kasutaja kaitsmiseks vibratsiooni mõju eest täiendavaid kaitsemeetmeid, näiteks: hooldage tööriistu ja tarvikuid piisavalt, hoidke käed soojas, tagage sujuv töökorraldus.

3 Tarnekomplekt

- torupuhastusmasin
- juhtvoolik
- käsitsusjuhend

4 Tüübisilt

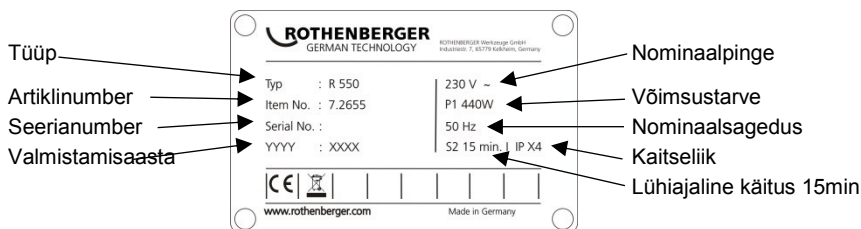

5 Võrguühendus

Ühendage ainult ühefaasilise vahelduvvoolu ja ainult võimsussildil esitatud võrgupinge külge. Ühendage ainult kaitsekontaktiga pistikupesadega. Masinat tohib käitada ainult FI kaitselülitit kaudu max 10 - 30 mA nimirikkevooluga.

Ühendus: Pistke seade pistikupesassa ja vajutage rohelist klahvi 'RESET':

pärast punase talitlusnäidiku süttimist on seade talitlusvõimeline. Pärast pistiku väljatõmbamist või voolukatkestust lülitub seade automaatselt välja.

Talitlustest: vajutage sinist nuppu 'TEST': seade lülitub välja. Vajutage nuppu 'RESET': pärast punase talitlusnäidiku süttimist on seade talitlusvõimeline.

Viige iga kord enne käikuvõtmist läbi talitlustest. Laske korduva nurjumise korral külge ühendatud seadet kontrollida.

Palun pidage silmas, et kõnealune seade ei suuda asendada põhimõttelist kaitsemeedet. Pöörake eluohutliku olukorra vältimiseks alati tähelepanu elektriliste seadmete asjatundlikule kasutusele.

Usaldusväärne isikukaitsese ohtlike elektrilöövide eest. Rikkevoolud tuvastatakse sekundi murdosa vältel ja voolutoide katkestatakse kohe. Ohtu inimestele ja loomadele vähendatakse ulatuslikult.

- Elektritööriista ei tohi kasutada kunagi ilma kaasasoleva PRCD-ta.
- Pistiku või ühendusjuhtme väljavahetamist peab teostama alati elektritööriista tootja või tema klienditeenindus.
- Vesi tuleb elektritööriista elektrilistest osadest ja tööpiirkonnas viibivatest inimestest eemal hoida.

5.1 PRCD lüliti käikuvõtmine



Ainult vahelduvvoolule! Pidage silmas võrgupinget!

Viige iga kord enne seadme käikuvõtmist PRCD lülitil läbi järgmine testimismeetod:

1. Ühendage PRCD pistik pistikupesaga.
2. Vajutage RESET-ti. Näidik lülitub PUNASEKS (SISSE).
3. Tõmmake pistik pistikupesast välja. Näidik lülitub välja.
4. Korra 1. ja 2.

5. Vajutage TEST-i. Punane näit lülitub välja.
6. Vajutage seadme sisselülitamiseks RESET-ti (PUNANE).



Antud kaitseseadis kaitseb vigade eest külgeühendatud seadmes, kuid mitte eelneva seadme omade eest.

6 Seadme talitlus

6.1 Standardspiraali sissepanemine

(A)

Sisepandava spiraali läbimõõdud ja spiraali pikkused on esitatud tehnilistes andmetes.

Spiraalid saab liitmikul üksteisega ühendada ja eraldustihvti abiga jälle osatükkideks jaotada; selleks pistke eraldusvõti liitmiku avasse ning tõmmake liitmik küljele lahti.



Pange sisse ainult nii pikki spiraalitükke kui tegelikult vajatakse! Ärge kasutage deformeeritud spiraale!

- Võtke välja spiraal hoidekorvist seestpoolt välja.
- Lükake spiraal läbi masina.
- Paigaldage kaitsevoolik tagant masinale ja kontrollige fiksaatorpoldi lukustumist.



Kasutage alati kaitsevoolikut! Kaitsevoolik on ette nähtud spiraali võnkeid summutava juhikuna, mustusepüüdurina või -kaitsmena ja käitsuspõhise ohutuselemendina ning takistab kontrollimatut viskumist!

6.2 8 mm/ 10 mm spiraali sissepanemine

(B)

Kasutage kitsaste torude või torukaarte puhul 8 mm või 10 mm spiraale (optionsaalsed tarvikud).

- Tõmmake spiraal u 30 cm adaptermagasinist välja.
- Lükake adaptermagasin tagantpoolt masinasse ja lukustage. Tõmmake adaptermagasini pidurdamiseks käsihoob täiesti üles.

6.3 Tööriistade kasutamine

(C)

Kasutage ummistuse esmaseks vabastamiseks ainult väikseima läbimõõduga puuri ja puurige alles siis ummistus lahti. Kui ummistus on siis lahti puuritud või avatud ja algab äravool, siis puurige suurima võimaliku sobitatud puuriga ummistus tervikuna lahti. Kui ummistus on siis vabastatud, loputage üle ja puhastage olemasolu korral torusein kett-tsentrifuugtööriistaga (võimaluse korral voolava veega).

Olenevalt ummistusest saab standardspiraali külge kinnitada erinevaid tööriistu.



Sirge puur: ummistuse liigi tuvastamiseks



Nuipuur: saab kasutada selle painduvuse tõttu kerge tekstiili- ja tselluloosi-ummistuse jaoks, moodustatud nui hõlbustab edasitungimist kitsastes torukaartes



Lehterpuur: kasutatakse suunatud tekstiili- ja tselluloosiummistuse puhul. Lehtrikujulise konstruktsiooni tõttu on sellel tööriistal suur haardepiirkond ja seda saab kasutada ka torusse jäänud spiraalide tagasitõmbetööriistana



Kahvellõikepea: rasvasetete väljahõõrumiseks või lappide ja sarnaste materjalide peenestamiseks



Kühvelpeapuur: painutatud spetsiaaltööriist mudatunud või liivatunud setete jaoks

Kinnitamine: lükake tööriist kuni fikseerumiseni liitmikule.

Eemaldumine: Lükake eraldusvõti avasse ja lükake tööriist liitmikust küljele välja.

6.4 Käsihoova ümberpaigutamine

(D)

R650:

Käsihoob saab valikuliselt üles või küljele paigaldada.

- Ümberehitus külgmisse positsiooni: Vajutage hülss alla, tõmmake hoob välja ja pistke külgmisse avasse.
- Ümberehitus ülemisse positsiooni: Tõmmake hoob välja, tõmmake hülss alla, pistke hoob sisse ja laske hülsil taas fikseeruda.

R750:

Käsihoova saab masina parema tõmbamise võimaldamiseks ettepoole keerata.

- Vajutage hülss alla, tõmmake hoob välja ja pange 180° pööratult jälle sisse.



Keerake kindlustamise või tõkestamise rihvelhülssi ja kontrollige, et pingutushooba ei saa tõmmata!

6.5 Kandeasend (E)

Kandmiseks saab käsihoova fikseerida: selleks vajutage käsihooba ja tõmmake fiksaatorit. Vajutage käsihoova vabastamiseks korra fiksaatorit.

6.6 Schutzhandschuh

EÜ direktiivi 89/686/EMÜ kohaste kaitsekinnaste informatsioonibrošüür.

Lisa II lõige 1.4. ainult minimaalsetele ohtudele.

Kõnealune paar kindaid on vlt artikli 8 lõike 3 peatükile II koostenäidise kontrollist välja arvatud ja liigitatakse kategooriasse 1. Lähtutakse sellest, et toime on väheste riskide vastu ohuta olemas.

Kaitsemäära määravad kindlaks võimalikud olemasolevad nõuded: mehaanilist, keemilist või temperatuurist tingitud liiki, ning sarnased mõjud, mis ei nõua kategooria 2 kaitsemäära. Riski analüüs tuleb eelnevalt läbi viia, kandmiskatsega tuleb nõutav suurus kindlaks teha, et kinnas sobiks. Tarvikuosade, nt aluskinnaste kasutamisel tuleb pöörata tähelepanu sellele, et funktsiooni ei mõjutata negatiivselt.

Kindaid tuleb asjakohaselt ladustada, st pappkarpides kuivades ruumides. Ajavahemikul esinevate mõjude nagu niiskuse, temperatuuride, valguse ja loomulike materjalimuutuste tagajärjeks võivad muutused omadustes. Kõlblikkusaega ei saa nimetada, sest kulumismäära, kasutuse ja kasutusvaldkonna vahel valitseb sõltuvus.

Soovitatakse hoolitsust laiatarbe puhastusvahenditega (nt harjad, puhastuslapid jms). Pese-miseks või keemiliseks puhastamiseks on vajalik eelnev nõupidamine tunnustatud erialaettevõt-tega.

Tootja ei saa omaduste muutumise eest vastutust üle võtta. Enne uuesti kasutamist tuleb kindaid igal juhul kahjustuste puudumise suhtes kontrollida.

6.7 Sisse-/ väljalülitamine (F)

- Mootori sisse- või väljalülitamine lülitist:



Mootor välja



Parempöörlemine; ummistuse vabastamine



Vasakpöörlemine; kinnikiilunud spiraali tagasitõmbamine

- Pange spiraal käsihooba vajutades pöörlema.

6.8 Käsitsemine (G)



Palun kontrollige, et kaitsevoolik on masina külge paigaldatud.

- Lükake sobiv spiraal sisse, kinnitage kaitsevoolik ja kinnitage sobiv tööriist.
- Asetage masin max 50 cm puhastatava toru ava ette. Seadke masin sisse-/väljalülitist parempöörlemisele.
- Juhtige spiraal u 50 cm torusse. Vajutage käsihooba, spiraal pöörleb.



Juhtige spiraali ainult kaasapandud spetsiaalkaitsekindaga.

- Laske käsihoob jälle lahti ja lükake spiraali edasi torusse. Korra protseduuri, kuni tuntakse vasturõhku; on jõutud ummistuseni!

- Tõmmake spiraali veel nii palju masinast välja, kuni spiraal on kaares (töökaar) eelpingutatud.



Ärge moodustage liiga suurt töökaart - vigastusoht!

- Rakendage käsihooba ja suruge spiraali töökaarest vastu ummistust.
- Kui spiraal on sel määral torusse tunginud, et töökaar on lõtvunud, siis laske käsihoob lahti, tõmmake spiraali masinast välja ja moodustage uus töökaar.
- Korrake protseduur edasi-tagasi tõmbamisega, kuni ummistus on kõrvaldatud, siis laske käsihoob lahti ja tõmmake spiraal tagasi.

Vajutage raske liikuvuse korral käsihooba ja laske spiraalil lühidalt pöörelda.

Pöörake raske liikuvuse korral tingimata tähelepanu sellele, et kinnisõidutamisel (paremale) ja vabastamisel (vasakule) takistab spiraali parem-vasakpöörlemine kinnijäämist.



Kui tööriist peaks ummistusse kinni jääma, siis laske käsihoob lahti ja lülitage masin vasakpöörlemisele!

- Vabastage tööriist spiraali edasi-tagasi liigutamise ja parem-vasakpöörlemisega vajutatud käsihoova korral ummistusest.

7 Hoolitsus ja hooldus

(H)



Tõmmake enne iga hoolitsust ja hooldust võrgupistik välja!

Määrige masinat 2 määrimiskohas universaalmäärdega.

Määrimiskoht 1: iga päev või pärast töökasutust.

Määrimiskoht 2: iga 100 töötunni järel, selleks kruvige vasak kate maha.

Seadmega tuleb hoolikalt ümber käia ja seda puhastada.

Pärast iga kasutust tuleb spiraalid ja tööriistad puhastada ning konserveerida. Me soovime selleks oma spetsiaalhooldusvahendit „ROWONAL“.



Kõiki hooldus-, parandus- ja remonditöid tohib läbi viia ainult instrueeritud erialapersonal!

8 Pingutuspakside väljavahetamine

Kui spiraal ei pöörle käitamisel enam kaasa ja libiseb läbi, siis on pingutuspakid rasvaga määratud ning tulevad puhastada, või ära kulunud ning tulevad välja vahetada.

8.1 R550 - R650

(I)

- Kruvige parem kate maha.
- Võtke sulgurkork välja. Vabastage vastumutter ja keerake häälestuspolti tagasi, kuni pingutuspakside vedrud on lõdvendatud.
- Tõmmake käsihooba ülespoole ja hoidke kinni, võtke pingutuspakid välja; selleks suruge pingutuspakke kokku.
- Pange uued pingutuspakid sisse.
- Keerake häälestuspolti nii palju kinni, kuni max läbimõõduga spiraali saab veel läbi lükata. Pingutage vastumutter kinni ja pange sulgurkork sisse.
- Kinnitage kate.

8.2 R750

(K)

- Vabastage poldid kübaral. (poldid on kübaraga ühendatud) Eemaldage kübar ettepoole koos mõlema poldiga.
- Võtke klemmpakid üksikult ettepoole välja. Siis puhastage korpus ja pange seejärel uued klemmpakid üksikult sisse.
- Pistke kübar taas peale ja pingutage poldid kinni.

Tarvikudetaili nimetus	ROTHENBERGERi artiklinumber
Juhtimiskinnas (vasak)	72120
Juhtimiskinnas (parem)	72121
ROWONAL roostetõrjevahend (5 l)	72140
ROWONAL spiraalide kombinatsioonipihus (0.2 l)	72142
Juhtvoolik R550/ R600-650/ R750	72540/ 72541/ 72559
Eraldusvõti Ø 16/ 22-32/ 8 mm	72100/ 72101/ 72102
Pingutuspakid R550/ R600-650/ R750	72538/ 72638/ 72563
Pingutustangid R750	72916
Adaptermagasin R550/ R600-650/ R750	72511/ 72514/ 72515
Keraamiline kaitsevoolik	72705
Kolmejalgne aluskandmik	58182
www.rothenberger.com	

10 Klienditeenindus

ROTHENBERGERi klienditeeninduste asukohad on Teie abistami-seks saadaval (vt loendit kataloogist või online); varuosi ja kliendi-teenindust pakutakse samades asukohtades.

Tellige tarvikudetaile ja varuosi esindusest või meie Service-After-Sales-Hotline'i kaudu:

Telefon: + 49 (0) 61 95 / 800 – 8200

Faks: + 49 (0) 61 95 / 800 – 7491

E-post: service@rothenberger.com

www.rothenberger.com

11 Utiliseerimine

Seadme osad on väärtuslik toore ja need saab taaskäitlusele suunata. Selleks on saadaval heaks kiidetud ja sertifitseeritud esindusettevõtted. Palun küsige mittekäideldavate osade (nt elektroonikaromu) keskkonnasõbralikuks utiliseerimiseks pädevast jäätmeametist järele.

Ainult ELi riikidele:

Ärge visake elektritööriistu olmejäätmete hulka! Vastavalt Euroopa direktiivile 2012/19/EÜ vanade elektri- ja elektroonikaseadmete kohta ja selle rakendusele rahvuslikus seadusandluses tuleb kasutuskoõlb-matud elektriseadmed eraldi kokku koguda ning keskkonnasõbralikku taaskäitlusele suunata.

1	Saugos nuoroda.....	164
1.1	Bendrosios saugos nuorodos	164
1.2	Specialios saugos nuorodos	165
1.3	Liekamoji rizika.....	166
1.4	Naudojimas pagal paskirtį.....	166
2	Techniniai duomenys / naudojimo sritys	166
3	Tiekimo apimtis.....	167
4	Techninių duomenų lentelė.....	167
5	Tinklo jungtis	167
5.1	Eksploatacijos iš GFCI jungtuvo	167
6	Įrenginio veikimas.....	168
6.1	Standartinės spiralės įdėjimas (A).....	168
6.2	8 / 10 mm spiralės įdėjimas (B).....	168
6.3	Įrankio įdėjimas (C).....	168
6.4	Rankinės svirties uždėjimas (D).....	168
6.5	Nešiojimo padėtis (E)	169
6.6	Apsauginės pirštinės	169
6.7	Įjungimas / išjungimas (F).....	169
6.8	Valdymas (G)	169
7	Aptarnavimas ir techninė priežiūra (H).....	170
8	Spaustuvų keitimas	170
8.1	R550 - R650 (I).....	170
8.2	R750 (K).....	170
9	Priedai.....	171
10	Klientų aptarnavimo tarnyba	171
11	Šalinimas.....	171

Šiame dokumente pateikiami žymėjimai:



Pavojus!

Šis ženklas įspėja apie sužalojimus.



Dėmesio!

Šis ženklas įspėja apie materialinius nuostolius ir žalą aplinkai.



Būtinybė imtis veiksmų

1.1 Bendrosios saugos nuorodos



DĖMESIO! Naudojant elektrinius įrankius apsaugai nuo elektros smūgio, sužalo-jimų ir gaisro pavojaus būtina imtis šių pagrindinių saugos priemonių.

Prieš naudodami šį elektrinį įrankį perskaitykite visas toliau pateikia-mas nuorodas, saugiai laikykite šias saugos nuorodas.

Techninė priežiūra ir remontas:

- 1 **Reguliarus valymas, techninė priežiūra ir tepimas.** Prieš bet kokius reguliavimo, techninės priežiūros ar remonto darbus ištraukite iš tinklo kištuką.
- 2 **Įrenginį patikėkite remontuoti tik kvalifikuotiems specialistams, naudojantiems tik originalias atsargines dalis.** Taip bus išlaikyta įrenginio sauga.

Saugus darbas:

- 1 **Palaikykite darbo vietos tvarką.** Dėl netvarkingos darbo vietos gali įvykti nelaimingų atsitikimų.
- 2 **Atsižvelkite į aplinkos įtaką.** Saugokite elektrinį įrankį nuo lietaus. Nenaudokite elektrinio įrankio drėgnoje ar šlapioje aplinkoje. Pasirūpinkite geru darbo vietos apšvietimu. Nenaudokite elektrinio įrankio ten, kur kyla gaisro ar sprogimo pavojus.
- 3 **Apsisaugokite nuo elektros smūgio.** Pasistenkite, kad kūnas ne-liestų įžemintų dalių (pvz., vamzdžių, radiatorių, elektrinių krosnel-ių, šaldymo įrenginių).
- 4 **Pasirūpinkite, kad kiti žmonės būtų atokiai.** Neleiskite kitiems žmonėms, ypač vaikams, liesti elektrinio įrankio arba kabelio. Pasirūpinkite, kad kiti žmonės būtų atokiai nuo darbo vietos.
- 5 **Saugiai sandėliuokite nenaudojamą elektrinį įrankį.** Nenaudojamą elektrinį įrankį reikia padėti sausoje, aukštai įrengtoje ar uždarytoje vietoje, nepasiekiamoje vaikams.
- 6 **Neperkraukite elektrinio įrankio.** Įrankis geriau ir saugiau veiks nurodytu apkrovos diapazonu.
- 7 **Naudokite tinkamą elektrinį įrankį.** Nenaudokite negalingų įrankių sunkiems darbams. Nenaudokite elektrinio įrankio ne pagal pas-kirtį. Pvz., nenaudokite nešiojamojo diskinio pjūklo medžių šakoms ar rąstams pjauti.
- 8 **Dėvėkite pritaikytus drabužius.** Nedėvėkite plačių drabužių ir pa-puošalų, kadangi jie gali įsipainioti į judančias dalis. Dirbant lauke rekomenduojama avėti neslystančius batus. Ilgus plaukus paslėpkite po tinkleliu.
- 9 **Naudokite apsauginę įrangą.** Nešiokite apsauginius akinius. Jei dirbant susidaro dulkių, užsidėkite apsauginę kaukę.
- 10 **Prijunkite dulkių išsiurbimo įrangą.** Jei yra dulkių išsiurbimo ir su-rinkimo įtaiso jungtys, įsitikinkite, kad jos prijungtos ir tinkamai naudojamos.
- 11 **Nenaudokite kabelio ne pagal paskirtį.** Netraukite kištuko iš lizdo laikydami jį už kabelio. Saugokite kabelį nuo karščio, alyvos ir aštrių kampų.
- 12 **Pritvirtinkite ruošinį.** Ruošiniui užfiksuoti naudokite spaustuvą ar griebtuvą. Taip jis bus laikomas saugiau nei rankomis.
- 13 **Stenkitės, kad kūno padėtis nebūtų nenormali.** Stovėkite tvirtai ir visada išlaikykite pusiausvyrą.
- 14 **Atidžiai prižiūrėkite savo įrankius.** Pasirūpinkite pjovimo įrankių aštrumu ir švara, kad galėtumėte geriau ir saugiau dirbti. Laikykites tepimo ir įrankių keitimo nuorodų. Reguliariai tikrinkite elektrinių įrankių jungiamuosius laidus, jei jie apgadinti, patikėkite juos pakeisti pripažintiems specialistams. Reguliariai tikrinkite il-ginamuosius laidus, jei apgadinti, nedelsdami pakeiskite. Ranke-nos turi būti sausos, švarios, ant jų neturi būti tepalo ar alyvos.
- 15 **Ištraukite kištuką iš lizdo.** Kai elektrinis įrankis nenaudojamas, prieš atliekant techninės priežiūros darbus ir keičiant įrankius, pvz., pjūklo diskus, grąžtus ar pjovimo antgalius.
- 16 **Nepalikite įkištų jokių įrankio raktų.** Prieš jungdami patikrinkite, ar išimtas raktas ir reguliavimo įrankis.

- 17 **Venkite netyčinio paleidimo.** Įkišdami kištuką į lizdą įsitikinkite, kad įrankio jungiklis yra išjungtas.
- 18 **Dirbdami lauke naudokite ilginamąjį laidą.** Lauke naudokite tik specialiai tam skirtą ir atitinkamai pažymėtą ilginamąjį laidą.
- 19 **Būkite atidūs. Stebėkite, ką darote.** Dirbkite protingai. Nenaudokite elektrinio įrankio, jei nepavyksta sutelkti dėmesio.
- 20 **Patikrinkite, ar elektrinis įrankis neapgadintas.** Prieš toliau naudojant elektrinį įrankį reikia apžiūrėti apsauginius įtaisus arba ne-sunkiai apgadintas dalis ir įsitikinti, kad jie veikia nepriekaištingai ir taip, kaip reikia. Patikrinkite, ar nepriekaištingai veikia judančios dalys, ar jos nestringa ir ar nėra apgadintos. Siekiant užtikrinti nepriekaištingą elektrinio įrankio eksploataciją visos dalys turi būti tinkamai sumontuotos ir atitikti visus reikalavimus. Apgadintus apsauginius įtaisus ir dalis reikia patikėti suremontuoti kvalifikuotose dirbtuvėse arba pakeisti, nebent naudojimo in-strukcijoje būtų nurodyta kitaip. Apgadintą jungiklį reikia pakeisti klientų priežiūros tarnybos dirbtuvėse. Nenaudokite elektrinių įrankių, kurių negalima įjungti arba išjungti jungikliu.
- 21 **Dėmesio.** Naudojant kitus įkišamus įrankius arba priedus kyla sužalojimo pavojus.
- 22 **Elektrinį įrankį patikėkite remontuoti kvalifikuotiems elektrikams.** Šis elektrinis įrankis atitinka galiojančius saugos reikalavimus. Remonto darbus turi atlikti tik kvalifikuoti elektrikai, naudojantys originalias atsargines dalis; priešingu atveju naudotojas gali patirti nelaimingą atsitikimą.

1.2 Specialios saugos nuorodos

Spiralę kreipkite tik mūvēdami pritaikytas kniedytas pirštines (prekės Nr. 72120 kairioji; prekės Nr. 72121 dešinioji). Nebemūvēkite pažeistų kniedytų pirštinių. (Kniedytos pirštinės nėra asmeninė apsauginė įranga pagal 89/686/EEB, taip pat žr. 6.6).

Naudojant kniedytas pirštines higienos sumetimais po jomis būtina mūvēti vienkartinės lateksinės pirštines. (Nebenaudokite apgadintų lateksinių pirštinių).

Prieš įjungiant įrenginį spiralę reikia visiškai išimti laikomojo krepšio.

Atlikdami valymo darbus avėkite guminius batus (izoliacija).

Prieš įkišdami kištuką į elektros lizdą būtinai įsitikinkite, kad vamzdžių valymo mašina nustatyta ties 0 arba IŠJUNGIMO padėtimi.

Naudodami elektrinius prietaisus visada atkreipkite dėmesį į nurodytus įtampos duomenis ir dirbkite naudodami apsauginę žarną ir apsaugines pirštines.

Pasirinkite tinkamą įrankį, pritaikytą pagal kamštį ir valomo vamzdžio skersmenį, kad įrankis neužstrigtų kamštyje, o spiralė nebūtų išstumta iš vamzdžio.

Siekdami išvengti apgadinių, šią mašiną ir jos priedus naudokite tik nuotekų vamzdžiams valyti, nevalykite kaminų, šulinių ir pan.

Siekdami neapgadinti vamzdžių ar jų alkūnių, nemodifikuokite įrankių galąsdami ar kitaip.

Norėdami sužinoti, kodėl užsikimšo vamzdžiai, naudokite kameros sistemą.

Prijunkite mašiną tik prie nepriekaištingos būklės pagal taisykles instaliuotų elektros linijų.

Spiralė niekada neturi būti stumiama be kreipiamosios žarnos!

Mechaninis vamzdžių valymas visada turi būti atliekamas kamščio kryptimi.

Stebėkite, kad valant vamzdžius nebūtų atsuktas vandens čiaupas. Gali pradėti tekėti vanduo!

Valydami vamzdžius niekada nepalikite mašinos be priežiūros!



Apsauginiai dangčiai: Visos besisukančios dalys yra apsaugotos apsauginiais dangčiais. Griežtai draudžiama nuimti apsauginius dangčius ir (arba) eksploatuoti mašiną be jų!

Apsaugokite darbo vietą (gatvę, šachtą), kad nesusižalotų pašaliniai asmenys, visada uždenkite atviras šachtas ar nutekamuosius vamzdžius.

Naudodami dujų jutiklį patikrinkite, ar aplinkoje nėra nuodingų ar sprogusių dujų!

Po kiekvieno naudojimo valykite ir dezinfekuokite mašiną ir priedus.

Atliekant visus darbus rekomenduojama dėvėti asmeninę apsauginę įrangą: apsauginį šalną, darbinius batus, įspėjamąją liemenę!

Po kiekvieno darbo reikia nusiplauti ir dezinfekuoti rankas, nes yra didelis ligų sukėlėjų sukeltos infekcijos pavojus!

1.3 Liekamoji rizika

Net ir laikantis visų saugos nurodymų galima, pavyzdžiui, toliau nurodyta liekamoji rizika: Spirale gali atšokti (ar suformuoti kilpą dėl per didelio darbinio lanko), kyla sugnybimo pavojus.

Įtempta spirale gali iššokti iš vamzdžio – sužalojimo pavojus!

1.4 Naudojimas pagal paskirtį

Vamzdžių valymo mašinas galima naudoti tik toliau nurodyto skersmens vamzdžiams valyti:

R550: 40–100 mm, **R600-650:** 20–150 mm, **R750:** 50–200mm

Vamzdžių valymo mašinos yra skirtos tik trumpalaikiam naudojimui, todėl be pertraukos gali būti eksploatuojamos tik 15 minučių! Šią mašiną reikia naudoti tik pagal paskirtį, kaip nurodyta.

2 Techniniai duomenys / naudojimo sritys

Tinklo įtampa230 - 240 V, 50 Hz, 110-115V, 50-60Hz

	R550	R600	R650	R750
Prekės numeris: 230V.....	72686	72687	72688	72689
110/115V.....	72631	72632	72633	72634
Galia P1 (W).....	440	690	1350	1400
Darbinės apšukos (min ⁻¹).....	575	460	620	460
Svoris (kg) maždaug.....	15	20,9	22,8	29,5
Spiralės dydis (mm).....	Ø 16	Ø 16/22	Ø 16/22	Ø 22/32
Spiralės dydis su priedu (mm).....	Ø 8/10	Ø 8/10	Ø 8/10	Ø 8/10/16
Maks. darbinis ilgis (m).....	40	60	65	80
Darbinė sritis / vamzdžio skersmuo (mm).....	Ø 20-100	Ø 20-150	Ø 20-150	Ø 20-200
Darbo režimas.....	S2 15min.	S2 15min	S2 15min	S2 15min
Saugos klasė.....	I	I	I	I
Apsaugos klasė.....	IP X4	IP X4	IP X4	IP X4
Garso slėgio slenkstis dB (A) L _{PA} K _{PA}	75 3	75 3	80 3	80 3
Garso galios slenkstis dB (A) L _{WA} K _{WA}	86 3	86 3	91 3	91 3

Darbo metu triukšmo slenkstis gali viršyti 85 dB (A). Dėvėti klausos apsaugą!

Išmatuotos vertės apskaičiuotos pagal EN 61029-1:2010.

Vibracijos bendroji vertė m/s² | K..... < 2,5 | 1,5 < 2,5 | 1,5 < 2,5 | 1,5 < 2,5 | 1,5

Šioje instrukcijoje pateiktas vibracijos lygis buvo išmatuotas pagal EN 61029 normoje standartizuotą matavimo metodą, ir jį galima naudoti elektriniams įrankiams palyginti. Jis skirtas vibracijos poveikiui laikinai įvertinti.



Nurodytas vibracijos lygis atspindi pagrindinius elektrinio įrankio naudojimo atvejus. Tačiau jeigu elektrinis įrankis naudojamas kitokiai paskirčiai, su kitokia papildoma įranga arba jeigu jis nepakankamai techniškai prižiūrimas, vibracijos lygis gali kisti. Tokiu atveju vibracijos poveikis per visą darbo laikotarpį gali žymiai padidėti.

Norint tiksliai įvertinti vibracijos poveikį per tam tikrą darbo laiką, reikia atsižvelgti ir į laiką, per kurį elektrinis įrankis buvo išjungtas arba, nors ir veikė, bet nebuvo naudojamas. Tai įvertinus, vibracijos poveikis per visą darbo laiką žymiai sumažės.

Dirbančiam nuo vibracijos poveikio apsaugoti paskirkite papildomas apsaugos priemones, pvz.: elektrinių ir darbo įrankių techninę priežiūrą, rankų šildymą, darbo eigos organizavimą.

3 Tiekimo apimtis

- Vamzdžių valymo mašina
- Kreipiamoji žarna
- Naudojimo instrukcija

4 Techninių duomenų lentelė

Tipas	ROTHENBERGER GERMAN TECHNOLOGY	ROTHENBERGER Werkzeug GmbH Industriest. 7, 63779 Kahlheim, Germany	Vardinė įtampa
Prekės numeris	Typ : R 550	230 V ~	Elektros sąnaudos
Serijos numeris	Item No. : 7.2655	P1 440W	Vardinis dažnis
Pagaminimo metai	Serial No. : YYYY : XXXX	50 Hz	Apsaugos klasė
		S2 15 min IP X4	Trumpalaikė eksploatacija – 15 min.
	www.rothenberger.com	Made in Germany	

5 Tinklo jungtis

Prijunkite tik prie vienfazės kintamosios srovės, tinklo įtampa turi atitikti nurodyta techninių duomenų lentelėje. Prijunkite tik prie kištuko su apsauginiu kontaktu. Mašiną galima eksploatuoti tik naudojant apsauginį jungiklį su srovės nuotėkio saugikliu, su maks. 10–30 mA vardine srove.

Jungtis: prijunkite įrenginį prie kištukinio lizdo ir spauskite žalią mygtuką RESET:

užsidegus raudonam funkciniam ekranui įrenginys yra parengtas eksploatuoti. Kiekvieną kartą ištraukus kištuką arba sutrikus elektros tiekimui įrenginys automatiškai išsijungia.

Funkcinis testas: spauskite mėlyną mygtuką TEST: įrenginys išsijungia. Spauskite mygtuką RESET: užsidegus raudonam funkciniam ekranui įrenginys yra parengtas eksploatuoti.

Prieš pradėdami eksploatuoti atlikite funkcinį testą. Jei jis kelis kartus nepavyksta, patikrinkite prijungtą įrenginį.

Atminkite, kad šis įrenginys nepakeičia pagrindinių saugos priemonių. Siekdami išvengti pavojaus gyvybei elektrinius įrankius visada naudokite tinkamai.

Patikima apsauga nuo pavojingų elektros smūgių. Srovės nuotėkis atpažįstamas per sekundės dalį ir srovė iškart atjunginama. Taip labai sumažinamas pavojus žmonėms ir gyvūnams.

- Niekada neeksploatuokite elektrinio įrenginio be kartu tiekiamo nešiojamojo apsaugos nuo srovės nuotėkio įtaiso.
- Kištuko arba jungiamojo kabelio keitimą visada turi atlikti tik elektros prietaiso gamintojas arba jo klientų priežiūros tarnybos darbuotojai.
- Vanduo turi būti atokiai nuo elektrinio įrankio elektrinių dalių ir darbo vietoje esančių žmonių.

5.1 Eksploatacijos iš GFCI jungtuvo

! Tik kintamajai srovei! Atkreipkite dėmesį į tinklo įtampą!

Kiekvieną kartą prieš pradėdami eksploatuoti įrenginį atlikite tokį nešiojamojo apsaugos nuo srovės nuotėkio įtaiso bandymą:

1. Įkiškite nešiojamojo apsaugos nuo srovės nuotėkio įtaiso kištuką į lizdą.
2. Spauskite RESET (atkurti). Indikatorius dega RAUDONA spalva (JUNGTA).
3. Ištraukite kištuką iš lizdo. Indikatorius išsijungia.
4. Pakartokite 1 ir 2 veiksmus.
5. Spauskite TEST (bandymas). Raudonas indikatorius išsijungia.
6. Spauskite RESET (atkurti), kad įjungtumėte įtaisą (RAUDONA).



Šis apsauginis įtaisas saugo nuo gedimų prijungtą įrenginį, tačiau ne prieš tai prijungtą įrangą.

6.1 Standartinės spiralinės įdėjimas

(A)

Galimas spiralinės skersmuo ir spiralinės ilgiai nurodyti techninių duomenų skyriuje.

Spiralės galima prijungti vieną prie kitos ties mova ir atskirti į segmentus naudojant atskyrimo kaištį; norėdami tai atlikti, įkiškite skiriamąjį veržliaraktį į angą movoje ir atskirkite movą į šonus.



Naudokite tik reikiamo ilgio spiralę! Nenaudokite deformuotos spiralinės!

- Išimkite spiralę iš laikomojo krepšio.
- Perstumkite spiralę per mašiną.
- Iš galo uždėkite ant mašinos apsauginę žarną ir patikrinkite fiksuojamojo varžto užveržimą.



Visada naudokite apsauginę žarną! Apsauginė žarna slopina spiralinės vibraciją, apsaugo nuo užteršimo, apsaugo naudotoją ir užkerta kelią nekontroliuojamam spiralinės atšokimui!

6.2 8 / 10 mm spiralinės įdėjimas

(B)

Siauriems vamzdžiams arba alkūnėms valyti naudokite 8 arba 10 mm spirales (papildomi priedai).

- Ištraukite maždaug 30 cm spiralinės iš adapterio dėtuvės.
- Iš galo įstumkite adapterio dėtuvę į mašiną ir užfiksuokite. Norėdami stabdyti adapterio dėtuvę, iki galo pasukite svirtį aukštyn.

6.3 Įrankio įdėjimas

(C)

Pirmą kartą valant kamštį reikia naudoti tik mažiausio skersmens gražtą ir pirmiausia gręžkite kamštį. Pragręžus kamštį, kai nuotekos pradeda nutekėti, galima visiškai pašalinti kamštį naudojant didžiausią tinkamą gražtą. Pašalinus kamštį reikia reikia praplauti ir, jei yra, nuvalyti vamzdžio sienelės grandininio centrifuginiu įrankiu (jei įmanoma, naudojant tekantį vandenį). Atsižvelgiant į kamštį prie standartinės spiralinės galima tvirtinti įvairius įrankius.



Tiesus gražtas: kamščio pobūdžiui nustatyti



Kuokos formos gražtas: dėl savo lankstumo gali būti naudojamas lengviems tekstinės ir celiuliozės kamščiams valyti, kadangi kuokos forma leidžia lengviau patekti į ankštas vamzdžių alkūnes



Piltuvo formos gražtas: naudojamas tekstilės ir celiuliozės kamščiams valyti. Dėl piltuvo formos konstrukcijos šis įrankis pasižymi didele aprėptimi, jį galima naudoti ir vamzdyje likusiai spiralei ištraukti



Šakių formos pjaunamoji galvutė: purvo nuosėdoms nutrinti arba skudurams ar panašioms medžiagoms susmulkinti



Gražtas kastuvo formos galvute: specialiai sulenktas įrankis dumblo arba smėlio nuosėdoms

Tvirtinimas: užstumkite įrankį ant movos, kol užsifiksuos.

Nuėmimas: įkiškite į angą skiriamąjį veržliaraktį ir atskirkite į šonus.

6.4 Rankinės svirties uždėjimas

(D)

R650:

rankinę svirtį galima uždėti ant viršaus arba šone.

- Uždėjimas ant šono: spauskite įvorę žemyn, ištraukite svirtį ir įkiškite į šoninę angą.
- Uždėjimas viršuje: ištraukite svirtį, patraukite įvorę žemyn, įkiškite svirtį ir vėl užfiksuokite įvorę

R750:

→ rankinę svirtį galima pasukti į priekį, kad būtų galima geriau traukti mašiną.

→ Spauskite įvorę žemyn, ištraukite svirtį ir vėl įkiškite pasuktą į 180° laipsnių kampą



Pasukite rievėtają įvorę, kad užtvirtintumėte arba užblokuotumėte, tada patikrinkite, ar negalima patraukti spaudžiamosios svirties!

6.5 Nešiojimo padėtis

(E)

Rankinę svirtį galima užfiksuoti, kad būtų galima nešioti: spauskite rankinę svirtį ir užtraukite fiksatorių. Norėdami atlaisvinti trumpam paspauskite fiksatorių.

6.6 Apsauginės pirštinės

Informacinė brošiūra, skirta apsauginėms pirštinėms pagal Direktyvą 89/686/EEB.

II priedas, 1.4 skyrius tik minimaliems pavojams.

Šiai pirštinių porai pagal II skyrių, 8 skirsnį ir 3 paragrafą netaikomas tipo tyrimas, jos priskiriamos 1 kategorijai. Todėl laikoma, kad jos yra veiksmingos saugant nuo nedidelių pavojų.

Apsaugos klasė nustatoma pagal reikalavimus: tai gali būti mechaninis, cheminis ar terminis poveikis, taip pat panašūs poveikiai, kuriems nereikalinga 2 kategorijos apsaugos klasė. Reikia atlikti rizikos analizę užsimovus, siekiant nustatyti reikiamą dydį ir patikrinti, ar pirštinė tinka. Naudojant priedus, pavyzdžiui, antras apatinės pirštinės, reikia atkreipti dėmesį į tai, kad gali būti neigiamai paveiktas pirštinių funkcionalumas.

Pirštinės reikia laikyti tinkamai, t. y. dėžutėse, sausoje vietoje. Dėl drėgmės, temperatūros, šviesos poveikio ir natūralių medžiagos pokyčių vėliau gali pakisti pirštinių savybės. Negalima nurodyti tinkamumo naudoti trukmės, nes tai priklauso nuo nusidėvėjimo lygio, naudojimo pobūdžio ir srities.

Rekomenduojama valyti naudojant parduodamas valymo priemones (pvz., šepetėlius, poliravimo šluostes ir pan.). Prieš plaunant ar valant cheminiu būdu reikia pasitarti su įgaliotosiomis techninėmis dirbtuvėmis.

Gamintojas neprisiima jokios atsakomybės už savybių pasikeitimus. Pradedant naudoti iš naujo visada reikia patikrinti, ar pirštinės nepažeistos.

6.7 Įjungimas / išjungimas

(F)

→ Variklį įjunkite arba išjunkite jungikliu:



Variklis
išjungtas



Dešinė eiga;
kamščio šalinimas



Kairė eiga; užstrigusios
spiralės įtraukimas

→ Pradėkite sukuti spiralę spausdami rankinę svirtį.

6.8 Valdymas

(G)



Patikrinkite, ar prie mašinos uždėta apsauginė žarna.

- Įstumkite pritaikytą spiralę, pritvirtinkite apsauginę žarną ir pritaikytą įrankį.
- Pastatykite mašiną maks. 50 cm prieš valomo vamzdžio angą. Įjungimo / išjungimo jungikliu nustatykite dešinę eigą.
- Maždaug 50 cm įstumkite spiralę į vamzdį. Spauskite rankinę svirtį, spiralė pradės sukuti.



Stumkite spiralę tik apsimovę pridėdamą specialią apsauginę pirštinę.

- Vėl atleiskite rankinę svirtį ir toliau stumkite spiralę į vamzdį. Kartokite, kol pajusite pasipriešinimą; pasiektas kamštis!
- Ištraukite spiralę iš mašinos, kol ji bus įtempta lanku (darbinis lankas).
- ! Darbinis lankas neturi būti pernelyg didelis – pavojus susižaloti!
- Spauskite rankinę svirtį ir darbinio lanku spauskite spiralę į kamštį.
- Kai spiralė įstumta į vamzdį tiek, kad atsilaisvino darbinis lankas, ištraukite spiralę iš mašinos ir suformuokite naują darbinį lanką.

- Kartokite šiuos veiksmus traukdami spiralę pirmyn ir atgal, kol pašalinsite kamštį, tada atleiskite rankinę svirtį ir ištraukite spiralę.

Jei ji juda sunkiai, spauskite rankinę svirtį ir leiskite spiralei staiga sukstis.

Jei judėjimas stringa, atlaisvinkite spiralę fiksuodami (sukimasis į dešinę) ir atleisdami (sukimasis į kairę).



Jei įrankis užstrigo kamštyje, atleiskite rankeną ir perjunkite mašiną jungikliu į kairę eiga!

- Nuspaudę rankinę svirtį ištraukite įrankį iš kamščio judindami spiralę pirmyn ir atgal ir keisdami jos sukimosi kryptį iš kairės į dešinę ir atvirkščiai.

7 Aptarnavimas ir techninė priežiūra

(H)



Prieš visus aptarnavimo ir techninės priežiūros darbus ištraukite kištuką iš lizdo!

Tepkite mašiną 2 tepimo vietose universalioju tepalu.

1 tepimo vieta: kasdien ir kiekvieno naudojimo.

2 tepimo vieta: kas 100 darbo valandų, atsukite kairįjį dangtį.

Atsargiai naudokite įrenginį ir reguliariai jį valykite.

Po kiekvieno naudojimo reikia nuvalyti ir konservuoti spiralę ir įrankius. Rekomenduojame specialią priežiūros priemonę ROWONAL.



Visus techninės priežiūros, taisymo ir remonto darbus turi atlikti tik kvalifikuoti specialistai!

8 Spaustuvų keitimas

Jei naudojama spiralė nebesisuka ir praslysta, spaustuvai ištepti riebalais, juos reikia valyti. Taip pat spaustuvai gali būti susidėvėję, tada juos reikia pakeisti.

8.1 R550 - R650

(I)

- Atsukite dešinį dangtį
- Išimkite uždarymo kamštį. Atlaisvinkite antveržlę ir sukite atgal reguliuojamąjį varžtą, kol bus atlaisvinta spaustuvo spyruoklė.
- Traukite rankinę svirtį į viršų ir laikykite, išimkite spaustuvus; tam spaustuvus suspauskite.
- Įdėkite naujus spaustuvus.
- Veržkite reguliuojamąjį varžtą, kol dar bus galima įstumti maks. skersmens spiralę. Suveržkite antveržlę ir uždėkite uždarymo kamštį.
- Pritvirtinkite dangtį.

8.2 R750

(K)

- Atsukite gaubto varžtus. (Varžtai yra sujungti su gaubtu) Nuimkite gaubtą su abiem varžtais per priekį.
- Po vieną ištraukite spaustuvus iš priekio. Tada nuvalykite korpusą ir po vieną įdėkite naujus spaustuvus.
- Vėl uždėkite gaubtą ir suveržkite varžtus.

Priedo pavadinimas	ROTHENBERGER prekės numeris
Kreipiamoji pirštinė (kairė)	72120
Kreipiamoji pirštinė (dešinė)	72121
ROWONAL rūdžių tirpiklis (5 l)	72140
ROWONAL kombinuotasis spiralių purškiklis (0,2 l)	72142
Kreipiamoji žarna R550/ R600-650/ R750	72540/ 72541/ 72559
Skiriamasis veržliaraktis Ø 16/ 22-32/ 8 mm	72100/ 72101/ 72102
Spaustuvai R550/ R600-650/ R750	72538/ 72638/ 72563
Spaudžiamosios replės R750	72916
Adapterio dėtuve R550/ R600-650/ R750	72511/ 72514/ 72515
Keraminė apsauginė žarna	72705
Trikojė apatinė važiuoklė	58182
www.rothenberger.com	

10 Klientų aptarnavimo tarnyba

Vietinės ROTHENBERGER klientų tarnybos yra pasirengę Jums padėti (žr. sąrašą kataloge arba internete), čia galite įsigyti atsarginių dalių ir kreiptis dėl paslaugų klientams.

Prieš ir atsargines dalis užsisakyti iš mūsų pardavėjų arba naudo-damiesi mūsų priežiūros po pardavimo karštąja linija:

Telefonas: + 49 (0) 61 95 / 800 – 8200

Faksas: + 49 (0) 61 95 / 800 – 7491

El. paštas: service@rothenberger.com

www.rothenberger.com

11 Šalinimas

Įrenginių dalys yra antrinė žaliava, jos gali būti vėl perdirbamos. Krei-pkitės į įgaliotas ir sertifikuotas antrinių žaliavų tvarkymo bendroves. Dėl neperdirbamų dalių (pvz., elektronikos atliekų) šalinimo tausojant aplinką pasikonsultuokite su vietine atliekų tvarkymo tarnyba.

Tik ES šalims:

Elektrinių prietaisų nešalinkite su buitineis atliekomis!! Pagal Europos Sąjungos direktyvą 2012/19/EB dėl elektros ir elektronikos įrangos šalinimo ir ją įgyvendinančius vietinius įstatymus, daugiau nenaudojami elektriniai įrankiai turi būti surenkami atskirai ir perdirbami nekenkiant aplinkai.

1	Norādes par drošību	173
1.1	Vispārīgas drošības norādes	173
1.2	Īpašās drošības norādes	174
1.3	Atlikušie riski.....	175
1.4	Mērķim paredzēta izmantošana.....	175
2	Tehniskie dati/darba zona	175
3	Piegādes apjoms	176
4	Identifikācijas datu plāksnīte	176
5	Elektrotīkla pieslēgums	176
5.1	PRCD slēdža ekspluatācijas uzsākšana	176
6	Ierīces darbība	177
6.1	Standarta spirāles izmantošana (A)	177
6.2	8 mm/10 mm spirāles izmantošana (B).....	177
6.3	Darbarīku izmantošana (C).....	177
6.4	Rokas sviras pārlīkšana (D).....	178
6.5	Pārnēsāšanas pozīcija (E).....	178
6.6	Aizsargcimdi	178
6.7	Ieslēgšana/izslēgšana (F).....	178
6.8	Ekspluatācija (G)	178
7	Kopšana un apkope (H)	179
8	Ietverspauju nomaīņa	179
8.1	R550 - R650 (I).....	179
8.2	R750 (K).....	180
9	Piederumi	180
10	Klientu centrs	180
11	Utilizācija	180

Markējumi šajā dokumentā:



Bīstami!

Šis simbols brīdina par miesas bojājumiem.



Uzmanību!

Šis simbols brīdina par materiāliem zaudējumiem vai kaitējumu videi.



Rīkojums par darbību

1.1 Vispārīgas drošības norādes



UZMANĪBU! Lai pasargātu sevi no elektrošoka, ievainojumiem un ugunsgrēka riska, lietojot elektriskos instrumentus un iekārtas, ir jāievēro aizsardzības pasākumi.

Pirms elektriskā instrumenta lietošanas izlasiet visas norādes un kārtīgi tās uzglabāji.

Apkope un uzturēšana

- 1 **Regulāra tīrīšana, apkope un eļļošana.** Pirms katras regulēšanas, uzturēšanas darbiem vai remonta izvelciet tīkla kontaktdakšu.
- 2 **Iekārtu ļaujiet labot tikai kvalificētam speciālistam un tikai ar oriģinālajām rezerves daļām.** Šādi tiek nodrošināta iekārtas drošības saglabāšana.

Droša strādāšana

- 1 **Darbavietai jābūt kārtīgai.** Nekārtība darbavietā var izraisīt negadījumus.
- 2 **Paturiet prātā apkārtējos faktoros.** Nelietojiet elektrisko instrumentu lietū. Nelietojiet elektrisko instrumentu mitrā vai slapjā vidē. Nodrošiniet labu apgaismojumu darbavietā. Nelietojiet elektrisko instrumentu vietās, kur pastāv ugunsgrēka vai sprādzienbīstamība.
- 3 **Sargājiet sevi no elektrošoka.** Izvairieties no pieskaršanās iezemētām daļām (piem., caurules, radiatoru, elektropīlītis, aukstumiekārtas).
- 4 **Nelaidiet klāt citas personas.** Neļaujiet svešām personām, īpaši bērniem, aiztikt elektrisko instrumentu vai kabeli. Nelaidiet klāt personas savai darbavietai.
- 5 **Uzglabāji nelietotos elektriskos instrumentus drošā vietā.** Elektriskie instrumenti, kas netiek lietoti, jānovieto sausā, augstā vai slēgtā vietā, kurai bērni nevar tikt klāt.
- 6 **Nenoslogoji elektrisko instrumentu.** Jūs strādājat labāk un drošāk norādītajā jaudas sfērā.
- 7 **Izmantoji pareizo elektrisko instrumentu.** Smagam darbam neizmantoji mazjaudas iekārtas. Neizmantoji elektrisko instrumentu nolūkiem, kuriem instruments nav paredzēts. Neizmantoji, piemēram, rokas ripzāģi malkas pagaļu vai koka zaru griešanai.
- 8 **Velciet piemērotu apģērbu.** Nevelciet platus apģērba gabalus vai rotaslietas, tās var ieķerties rotējošajās daļās. Strādājot brīvā dabā, ieteicami apavi, kas neslid. Ja jums ir garī mati, lietoji matu tīkliņu.
- 9 **Izmantoji aizsardzības līdzekļus.** Velciet aizsargbrilles. Ja strādājot rodas putekļi, izmantoji respiratoru.
- 10 **Pieslēdziet atpūtkošanas ierīci.** Ja ir pieejami pieslēgumi atpūtkošanas un savākšanas ierīcei, pārliecinieties, ka tās tiek pareizi pieslēgtas un izmantotas.
- 11 **Neizmantoji kabeli nolūkiem, kuriem tas nav paredzēts.** Neizmantoji kabeli kontaktdakšas izvilkšanai no kontaktlīdždas. Sargājiet kabeli pret karstumu, eļļu un asām malām.
- 12 **Nostipriniet detaļu.** Izmantoji iespīlēšanas ierīces vai skrūvspīles detaļas nostiprināšanai. Šādi detaļu ir drošāk nostiprināt nekā ar roku.
- 13 **Izvairieties no nedabiskas ķermeņa pozas.** Rūpējieties par drošu stāju un vienmēr turiet līdzsvaru.
- 14 **Rūpīgi kopiet savu instrumentu.** Lai jūs varētu labāk un drošāk strādāt, griešanas mehānismiem jābūt asiem un tīriem. Ievērojiet norādes par eļļošanu un instrumenta maiņu. Regulāri pārbaudiet elektriskā instrumenta pieslēguma vadus un bojājumu gadījumā lieciet tos atjaunot atzītam speciālistam. Regulāri pārbaudiet pagarinājuma vadus un bojājumu gadījumā aizvietoji tos. Rokturiem jābūt sausiem, tīriem, uz tiem nedrīkst atrasties tauki un eļļa.
- 15 **Izvelciet kontaktdakšu no kontaktlīdždas.** Neizmantoji elektrisko instrumentu, pirms apkopes un instrumentu maiņas, tādu ka zāģa plātne, urbis, frēze.
- 16 **Izņemiet instrumenta atslēgu.** Pirms ieslēgšanas pārliecinieties, vai ir noņemta uzgriežņa atslēga un iestatīšanas instruments.
- 17 **Izvairieties no netišas iedarbināšanas.** Pārliecinieties, lai slēdzis, iespraužot kontaktdakšu kontaktlīdždā, būtu izslēgts.

- 18 **Pagarinātāju izmantojiet darbam ārā.** Brīvā dabā izmantojiet tikai tam apstiprinātu un atbilstoši marķētu pagarinātāju.
- 19 **Esiet uzmanīgs.** Pievērsiet uzmanību tam, ko darāt. Strādājiet prātīgi. Neizmantojiet elektrisko instrumentu, ja neesat koncentrējies.
- 20 **Pārbaudiet, vai elektriskajam instrumentam nav bojājumu.** Pirms tālākas elektriskā instrumenta izmantošanas rūpīgi jāpārbauda, vai aizsargierīces vai viegli bojātās daļas funkcionē nevainojami un atbilstoši. Pārbaudiet, vai rotējošās daļas nevainojami funkcionē un neieķeras, un nav bojātas. Visām daļām jābūt pareizi samontētām un tām ir jāizpilda visi nosacījumi, lai tiktu nodrošināta nevainojamā elektriskā instrumenta ekspluatācija.
- Ja aizsargierīces un daļas ir bojātas, atzītai darbnīcai tās ir jāsalabo mērķim atbilstoši vai jānomaina, ja vien lietošanas instrukcijā nav norādīts citādi. Bojāts slēdzis ir jāaizvieto klientu darbnīcai.
- Neizmantojiet elektrisko instrumentu, kuram nevar ieslēgt un izslēgt slēdzi.
- 21 **Uzmanību.** Ja izmantojat citus elektriskos instrumentus un citus piederumus, varat gūt ievainojumus.
- 22 **Elektriskā instrumenta remontu drīkst veikt tikai kvalificēts elektriķis.** Šis elektriskais instruments atbilst attiecīgajiem drošības noteikumiem. Remonta darbus drīkst veikt tikai elektriķis, tajos drīkst izmantot tikai oriģinālās rezerves daļas, citādi lietotājs var gūt ievainojumus.

1.2 Ipašās drošības norādes

Virziet spirāli tikai, izmantojot piemērotu punktoto cimdus (Art. Nr. 72120 pa kreisi; Art. Nr. 72121 pa labi). Neturpiniet izmantot bojātu punktoto cimdus. (Punktotie cimdi nav individuālie aizsarglīdzekļi atbilstoši 89/686/EEK — skatīt arī 6.6. punktu).

Izmantojot punktoto cimdus, zem tā higiēnisku apsvērumu dēļ obligāti jāvelk vienreiz lietojams lateksa cimdus. (Neturpiniet izmantot bojātu lateksa cimdus).

Pirms iekārtas ieslēgšanas spirāle pilnībā jāizņem no turētāja groza.

Tīrīšanas darbu laikā valkājiet gumijas zābakus (izolācijas nolūkā).

Pirms kontaktdakšas pievienošanas elektrotīklam obligāti pārliecinieties, vai cauruļu tīrāmās iekārtas slēdzis ir pozīcijā 0 vai AUS (Izslēgts).

Strādājot ar elektriskām ierīcēm, vienmēr ievērojiet norādīto tīkla spriegumu un darbā pastāvīgi izmantojiet aizsargšļūteni un aizsargcimdus.

Izvēlieties piemērotu darbarīku katram aizsērējumam un tīrāmās caurules diametram, lai nepieļautu darbarīka iesprūšanu aizsērējumā un spirāles izslīdēšanu no caurules.

Lai nepieļautu bojājumus, ar šo iekārtu un tās piederumiem tīriet tikai kanalizācijas caurules, nevis, piemēram, skursteņus, akas u.tml.

Lai nepieļautu cauruļu/cauruļu līkumu bojājumus, nemodificējiet darbarīkus, piemēram, tos pievilējot.

Izmantojiet kameras sistēmu, lai noteiktu nosprostojuama cēloni caurulē.

Strādājiet tikai, izmantojot nevainojamu, atbilstoši VDE noteikumiem instalētu elektrotīklu.

Nekādā gadījumā nedrīkst virzīt spirāli bez virzīšanas šļūtenes!

Cauruļu mehāniska tīrīšana vienmēr jāveic no augšas nosprostojuama virzienā.

Pārliecinieties, vai cauruļu tīrīšanas laikā apstrādājamajā caurulē netiek darbināti ūdens sadalītāji. Tajos var veidoties nosprostojum!

Cauruļu tīrīšanas laikā neatstājiet iekārtu bez uzraudzības!



Aizsargpārsegi: Visas rotējošās daļas ir nodrošinātas ar aizsargpārsegumiem. Kategoriski aizliegts noņemt aizsargpārsegumus un/vai darbināt iekārtu bez šiem aizsargpārsegumiem!

Norobežojiet darbavietu (jelu, kanalizācijas šahtu), lai neapdraudētu nepiederošas personas, un vienmēr nosedziet vaļējas šahtas vai notekas.

Pārbaudiet ar gāzes detektoru, vai iekārtas izmantošanas vietā nav indīgu vai sprādzienbīstamu gāzu!

Pēc katras izmantošanas iekārta un piederumi jānotīra un jādezinficē.

Darba laikā vienmēr valkājiet ieteiktos individuālos aizsarglīdzekļus: aizsargķiveri, aizsargapavus, drošības vestī!

Pēc katras darbošanās notīriet un dezinficējiet rokas, jo patogēni mikroorganismi izraisa pagauštinātu infekcijas risku!

1.3 Atlikušie riski

Arī ievērojot visus drošības norādījumus, pastāv atlikušie riski, piemēram, tālāk norādītie: spirāle var pārlocīties (pārāk liela izliekuma gadījumā veidot cilpas), tāpēc pastāv iesprūšanas risks; nospriegota spirāle var „izsprāgt” no caurules — savainojumu risks!

1.4 Mērķim paredzēta izmantošana

Cauruļu tīrīšanas iekārtu drīkst izmantot tikai, lai tīrītu tālāk norādītā diametra caurules:

R550: 40–100 mm, **R600-650:** 20–150 mm, **R750:** 50–200 mm

Cauruļu tīrīšanas iekārtas ir paredzētas tikai īslaicīgai darbināšanai, tāpēc tās bez pārtraukuma drīkst darbināt ne vairāk kā 15 min! Šo ierīci drīkst izmantot tikai minētajiem mērķiem un tikai norādītajā veidā.

2 Tehniskie dati/darba zona

Elektrotīkla spriegums.....	230 - 240 V, 50 Hz, 110-115V, 50-60Hz			
	<u>R550</u>	<u>R600</u>	<u>R650</u>	<u>R750</u>
Artikula numurs: 230V	72686	72687	72688	72689
110/115V	72631	72632	72633	72634
Jauda P1 (W).....	440	690	1350	1400
Darba ātrums (min ⁻¹).....	575	460	620	460
Svars (kg) apm.	15	20,9	22,8	29,5
Spirāles izmērs (mm).....	Ø 16	Ø 16/22	Ø 16/22	Ø 22/32
Spirāles izmērs ar piederumiem (mm).....	Ø 8/10	Ø 8/10	Ø 8/10	Ø 8/10/16
Maks. darba garums (m).....	40	60	65	80
Darba zona/cauruļu diametrs (mm).....	Ø 20-100	Ø 20-150	Ø 20-150	Ø 20-200
Darbības režīms	S2 15min	S2 15min	S2 15min	S2 15min
Aizsargklase	I	I	I	I
Aizsardzības tips.....	IP X4	IP X4	IP X4	IP X4
Skaņas spiediena līmenis dB (A) L _{PA} K _{PA}	75 3	75 3	80 3	80 3
Skaņas stipruma līmenis dB (A) L _{WA} K _{WA}	86 3	86 3	91 3	91 3
Strādājot trokšņu līmenis var pārsniegt 85 dB (A). Lietojiet dzirdes aizsarglīdzekļi!				
Mērījumu vērtības atbilstoši EN 61029-1:2010.				

Kopējā vibrācijas paātrinājuma

vērtība m/s² | K

< 2,5 1,5	< 2,5 1,5	< 2,5 1,5	< 2,5 1,5
-------------------	-------------------	-------------------	-------------------

Šajā pamācībā norādītais vibrācijas līmenis ir izmērīts atbilstoši standartā EN 61029 noteiktajai procedūrai un var tikt lietots elektroinstrumentu savstarpējai salīdzināšanai. To var izmantot arī vibrācijas radītās papildu slodzes iepriekšējai novērtēšanai.



Šeit norādītais vibrācijas līmenis ir attiecināms uz elektroinstrumenta galvenajiem pielietojuma veidiem. Ja elektroinstrumentu tomēr tiek izmantots citiem pielietojuma veidiem, kopā ar citādiem piederumiem vai kopā ar atšķirīgiem darbinstrumentiem, kā arī tad, ja tas nav pietiekoši apjomā apkalpots, instrumenta radītais vibrācijas līmenis var atšķirties no šeit norādītās vērtības. Tas var būtiski palielināt vibrācijas radīto papildu slodzi zināmam darba laika posmam.

Lai precīzi izvērtētu vibrācijas radīto papildu slodzi zināmam darba laika posmam, jāņem vērā arī laiks, kad elektroinstruments ir izslēgts vai arī darbojas, taču faktiski netiek izmantots paredzētā darba veikšanai. Tas var būtiski samazināt vibrācijas radīto papildu slodzi zināmam darba laika posmam.

Veiciet papildu pasākumus, lai pasargātu strādājošo personu no vibrācijas kaitīgās iedarbības, piemēram, savlaicīgi veiciet elektroinstrumenta un darbinstrumentu apkalpošanu, novērsiet roku atdzišanu un pareizi plānoiet darbu.

3 Piegādes apjoms

- Cauruļu tīrīšanas iekārta
- Virzīšanas šļūtene
- Eksploatācijas instrukcija

4 Identifikācijas datu plāksnīte

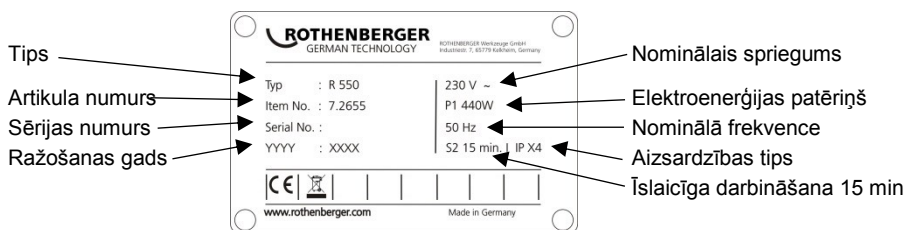

5 Elektrotīkla pieslēgums

Pieslēdziet tikai pie vienfāzes maiņstrāvas un tikai pie datu plāksnītē norādītā tīkla sprieguma. Pieslēdziet tikai pie kontaktligzdas ar aizsargkontaktu. Iekārta drīkst darbināt tikai, izmantojot FI aizsargslēdzi ar maks. 10–30 mA nominālo noplūdes strāvu.

Pieslēgums iespraudiet ierīces kontaktdakšu kontaktligzdā un nospiediet zaļo taustiņu RESET: kad iedegas sarkanais darbības indikators, ierīce ir darba gatavībā. Pēc kontaktdakšas atvienošanas vai strāvas padeves pārtraukuma ierīce vienmēr automātiski izslēdzas.

Darbības pārbaude: nospiediet zilo pogu TEST: iekārta izslēdzas. Nospiediet pogu RESET: kad iedegas sarkanais darbības indikators, ierīce ir darba gatavībā.

Pirms katras eksploatācijas veiciet darbības pārbaudi. Atkārtotas darbības atteices gadījumā uzdodiet veikt pieslēgtās ierīces pārbaudi.

Lūdzu, ņemiet vērā, ka šī ierīce nevar aizstāt pamata drošības pasākumus. Lai nepieļautu riskus, kas apdraud dzīvību, vienmēr ievērojiet elektroierīču pareizas izmantošanas noteikumus.

Droša personu aizsardzība no bīstamiem strāvas triecieniem. Noplūdes strāva tiek noteikta sekundes daļās, un nekavējoties tiek pārtraukta strāvas padeve. Cilvēku un dzīvnieku apdraudējums ir maksimāli ierobežots.

- Nekad neizmantojiet elektroinstrumentus bez komplektā iekļautajiem PRCD slēdžiem.
- Kontaktdakšas vai barošanas kabeļa nomaļņu vienmēr veic elektroinstrumenta ražotājs vai ražotāja klientu apkalpošanas dienests.
- Nedrīkst pieļaut, ka elektroinstrumenta elektriskās daļas un darba zonā esošās personas nonāk saskarē ar ūdeni.

5.1 PRCD slēdža eksploatācijas uzsākšana

! Paredzēts tikai maiņstrāvai! Ievērojiet tīkla spriegumu!

Pirms katras ierīces eksploatācijas sākšanas veiciet tālāk aprakstīto PRCD slēdža pārbaudes procedūru.

1. Savienojiet PRCD kontaktdakšu ar kontaktligzdu.
2. Nospiediet pogu RESET. Indikators iedegas SARKANĀ krāsā (IESLĒGTS).
3. Izvelciet kontaktdakšu no kontaktligzdas. Indikators izslēdzas.

4. Atkārtojiet 1. un 2. darbību.
5. Nospiediet pogu TEST. Sarkanais indikators izslēdzas.
6. Lai ieslēgtu ierīci, nospiediet RESET (SARKANS indikators).



Šis drošības aprīkojums pasargā no kļūmēm pieslēgtajā ierīcē, nevis no kļūmēm pirms tās pievienotajā iekārtā.

6 Ierīces darbība

6.1 Standarta spirāles izmantošana

(A)

Izmantojamie spirāļu diametri un garumi ir norādīti sadaļā Tehniskie dati.

Spirāles var savstarpēji savienot savienojuma uzdevā un atkal atdalīt, izmantojot atdalīšanas tapu. Lai to paveiktu, iespraudiet atdalīšanas atslēgu savienojuma uzdevā un sāniski atvelciet uzdevas daļas.



Izmantojiet tikai tik garus spirāles posmus, cik faktiski nepieciešams! Neizmantojiet deformētas spirāles!

- Izņemiet spirāli no turētāja groza.
- Izbīdīet spirāli cauri iekārtai.
- Piestipriniet aizsargšļūteni iekārtas aizmugurē un pārbaudiet fiksācijas skrūves stiprinājumu



Vienmēr izmantojiet aizsargšļūteni! Aizsargšļūtene darbojas kā vibrāciju mazošs spirāles virzīšanas elements, kā netīrumu savākšanas elements jeb aizsargelements pret netīrumiem, kā drošības elements apkalpes personāla pasargāšanai un novērš nekontrolēta spirāles trieciena risku.

6.2 8 mm/10 mm spirāles izmantošana

(B)

Tievās caurulēs vai šauros cauruļu līkumos izmantojiet 8 mm vai 10 mm spirāles (izvēles piederums).

- Izvelciet no adaptera magazīnas apm. 30 cm spirāles.
- No aizmugures ievietojiet adaptera magazīnu iekārtā un nobloķējiet. Lai nobremzētu adaptera magazīnu, pavelciet rokas sviru līdz galam uz augšu.

6.3 Darbarīku izmantošana

(C)

Lai iztīrītu nosprostojumu, vispirms izmantojiet mazākā diametra urbi un izurbiet nosprostojumu. Kad nosprostojums ir izurbts vai atvērts un sākas notece, pilnībā izurbiet nosprostojumu ar lielāko piemērota izmēra urbi. Kad nosprostojums ir iztīrīts, skalojiet cauruli ar ūdeni un notīriet caurules sienas ar ķēžu skrāpja instrumentu, ja pieejams (ja iespējams, vienlaikus skalojot ar ūdeni).

Atkarībā no nosprostojuma pie standarta spirāles var piestiprināt dažādus instrumentus.



Taisnais urbis: Nosprostojuma veida noteikšanai



Līkumu urbis: Elastīguma dēļ var izmantot vieglu tekstilmateriālu un celulozes nosprostojumos, priekšgala forma atvieglo iekļūšanu šauros cauruļu līkumos



Piltuves veida urbis: Izmanto speciāli tekstilmateriālu un celulozes nosprostojumos. Piltuves formas konstrukcijas dēļ šis instruments darbojas lielā platībā, un to var izmantot arī caurulēs palikušu spirāļu izvilkšanai.



Dakšveida griezējgalva: Tauku nogulšņu notīrīšanai vai lupatu un līdžīgu materiālu sasmalcināšanai



Lāpstveida urbis: Izliekts speciālais instruments dubļu vai smilšu veidotiem nosprostojumiem

Piestiprināšana: Uzbīdīet instrumentu uz savienojuma uzdevas, līdz tas nofiksējas.

Noņemšana: Iebīdīet atdalīšanas atslēgu savienojuma uzdevā un sāniski izvelciet instrumentu no savienojuma uzdevas.

R650:

Rokas sviru var pēc izvēles piestiprināt augšpusē vai sānos.

- **Pārbūve sāniskā pozīcijā:** nospiediet patronu uz leju, izvelciet sviru un iespraudiet to sānu atverē.
- **Pārbūve augšējā pozīcijā:** izvelciet sviru, pavelciet patronu uz leju, iespraudiet sviru un atkal nofiksējiet patronu

R750:

Lai iekārtu būtu iespējams vieglāk pavilkt, rokas sviru var pagriezt uz priekšu.

- Nospiediet patronu uz leju, izvelciet sviru un ievietojiet atpakaļ, pagriežot par 180°



Pagrieziet rievoto bloķēšanas patronu un pārbaudiet, vai fiksācijas sviru nevar izvilkt.

6.5 Pārnēsāšanas pozīcija

(E)

Pārnēsāšanai rokas sviru var nobloķēt: lai to izdarītu, nospiediet rokas sviru un pavelciet bloķētāju. Lai atbloķētu, īsi nospiediet rokas sviru.

6.6 Aizsargcimdi

Informācijas brošūra par aizsargcimdiem atbilstoši EK Direktīvai 89/686/EEK.

Il pielikums, 1.4. sadaļa tikai minimālai bīstamībai.

Šie cimdi atbilstoši II nodaļas 8. punkta 3. apakšpunktam ir izņemti no tipa pārbaudes un klasificēti 1. kategorijā. Tiek pieņemts, ka tie ir efektīvi apstākļos, kad risks ir minimāls un nerada apdraudējumu.

Aizsardzības pakāpi nosaka iespējamās aizsardzības vajadzības — pret mehāniskiem, ķīmiskiem, temperatūras vai līdztīga rakstura apdraudējumiem, kam nav nepieciešama 2. kategorijas aizsardzības pakāpe. Iepriekš jāveic riska analīze, izmēģinot pārnēsāšanu un nosakot nepieciešamo cimdu izmēru, lai cimdi būtu atbilstoša lieluma. Izmantojot papildu piederumus, piemēram, zem aizsargcimdiem pavelkamus cimdus, jāņem vērā, ka var tikt ietekmēta aizsargcimdus funkcionalitāte.

Cimdi jāuzglabā atbilstošā veidā, proti, tiem jāatrodas kārbās un sausās telpās. Mitruma, temperatūras, gaismas un materiāla dabisko pārmaiņu dēļ ilgākā laika posmā var mainīties aizsargcimdus īpašības. Nav iespējams noteikt konkrētu noārdīšanās laiku, jo tas ir atkarīgs no nodiluma pakāpes, lietošanas intensitātes un lietošanas jomas.

Ieteicams veikt kopšanu, izmantojot tīrniecībā pieejamus tīrīšanas līdzekļus (piem., suku, tīrīšanas salvetes u. c.). Ja nepieciešams mazgāt vai ķīmiski tīrīt aizsargcimdus, iepriekš konsultējieties ar atzītu profesionālu uzņēmumu.

Tādā gadījumā ražotājs neuzņemas atbildību par mainītām aizsargcimdus īpašībām. Pirms atkārtotas izmantošanas obligāti pārbaudiet aizsargcimdus veselumu.

6.7 Ieslēgšana/izslēgšana

(F)

- Motora ieslēgšana un izslēgšana ar slēdzi:



motors
izslēgts;



griešanās pa labi,
nosprostojuma
atbrīvošana;



griešanās pa kreisi,
iesprūdušas spirāles
izvilšana;

- spirāles griešanās kustību ieslēdz, nospiežot rokas sviru.

6.8 Eksploatācija

(G)



Lūdzu, pārliecinieties, vai iekārtai ir piestiprināta aizsargšūtene.

- Iebīdiet piemērotu spirāli, piestipriniet aizsargšūteni un piemērotu instrumentu.
- Novietojiet iekārtu maks. 50 cm attālumā no tīrāmās caurules atveres. Ar ieslēgšanas/izslēgšanas slēdzi iestatiet iekārtai griešanās kustību pa labi.

→ Ievadiet spirāli caurulē apm. 50 cm dziļi. Nospiediet rokas sviru. Spirāle griežas.



Virziet spirāli tikai ar komplektācijā iekļautajiem cimdziem.

→ Atlaidiet rokas sviru un iebīdīet spirāli dziļāk caurulē. Atkārtojiet šo procesu, līdz sajūtat pretspiedienu. Ir sasniegts nosprostojums.

→ Izvelciet no iekārtas spirāli tik tālu, līdz spirāle ir nospriegota lokā (darba loks).



Neveidojiet pārāk lielu darba loku — savainojumu risks!

→ Darbiniet rokas sviru un spiediet spirāles darba loku pret nosprostojumu.

→ Ja spirāle ir ievirzījies caurulē tik dziļi, ka darba loks atslābst, atlaidiet rokas sviru, izvelciet spirāli no iekārtas un izveidojiet jaunu darba loku.

→ Atkārtojiet iebīdīšanas un izvilkšanas darbības, līdz nosprostojums ir likvidēts, tad atlaidiet rokas sviru un izvelciet spirāli.

Ja spirāles kustība ir apgrūtināta, darbiniet rokas sviru un nedaudz pagrieziet spirāli.

Ja spirāles kustība ir apgrūtināta, obligāti ievērojiet piesardzību, lai, mainot spirāles griešanās virzienu, spirāle nospriegošanas kustības (pa labi) un atlaišanas kustības (pa kreisi) laikā neiesprūst.



Ja instruments iesprūst nosprostojumā, atlaidiet rokas sviru un pārslēdziet iekārtu griešanās virzienā pa kreisi!

→ Kustinot spirāli uz priekšu un atpakaļ un mainot griešanās virzienus, atbrīvojiet instrumentu no nosprostojuma, turot rokas sviru nospiešu.

7 Kopšana un apkope

(H)



Pirms kopšanas un apkopes darbībām vienmēr izvelciet kontaktdakšu no kontaktligzdas!

Ieeļļojiet iekārtu 2 eļļošanas vietās ar universālo smērvielu.

1. eļļošanas vieta: katru dienu vai pēc katras izmantošanas.

2. eļļošanas vieta: ik pēc 100 darba stundām; lai ieeļļotu, noskrūvējiet kreisās puses pārsegu.

Ierīce rūpīgi jākopj un regulāri jātīra.

Pēc katras lietošanas jānotīra un jāiekonservē spirāle un instrumenti. Ieteicams izmantot speciālo kopšanas līdzekli ROWONAL.



Jebkurus apkopes, uzturēšanas un remonta darbus drīkst veikt tikai apmācīti speciālisti.

8 Ietverspauļu nomainīšana

Ja spirāle ekspluatācijas laikā vairs negriežas un izslīd, ietverspauļi ir vai nu netīras ar taukiem un ir jānotīra, vai arī nolietojušās un ir jānomaina.

8.1 R550 - R650

(I)

→ Noskrūvējiet labās puses pārsegu.

→ Izņemiet noslēgspaudni. Atlaidiet kontruzgriezni un atlaidiet regulēšanas skrūvi, līdz ietverspauļu atspere ir atslābināta.

→ Pavelciet rokas sviru uz augšu un turiet, izņemiet ietverspauļus. Lai to izdarītu, saspiediet tās kopā.

→ Ievietojiet jaunas ietverspauļus.

→ Pievelciet regulēšanas skrūvi tik cieši, lai cauri varētu izbīdīt maksimālā diametra spirāli. Pievelciet kontruzgriezni un ievietojiet noslēgtapu.

→ Piestipriniet pārsegu.

- Atlaidiet vāku skrūves. (Skrūves ir savienotas ar vāku.) Noņemiet priekšējo vāku kopā ar abām skrūvēm.
- Pa vienam izņemiet saspiedējspaiļus virzienā uz priekšu. Notīriet korpusu un pēc tam pa vienai ievietojiet jaunas saspiedējspaiļus.
- Uzlieciet atpakaļ vāku un pievelciet skrūves.

9 Piederumi

Piederumu daļas nosaukums	ROTHENBERGER preces numurs
Virzīšanas cimdš (pa kreisi)	72120
Virzīšanas cimdš (pa labi)	72121
ROWONAL rūsas noņēmējs (5 l)	72140
ROWONAL kombinētais spirāļu aerosols (0,2 l)	72142
Virzīšanas šļūtene R550/ R600-650/ R750	72540/ 72541/ 72559
Atdalīšanas atslēga Ø 16/22–32/8 mm	72100/ 72101/ 72102
Ietverspauļi R550/R600-650/R750	72538/ 72638/ 72563
Spīļčaulas R750	72916
Adaptēra magazīna R550/R600-650/R750	72511/ 72514/ 72515
Keramikas aizsargšļūtene	72705
Trīskāju statīvs	58182
www.rothenberger.com	

10 Klientu centrs

ROTHENBERGER klientu centri ir jūsu rīcībā, lai jums palīdzētu (skatiet klientu centru sarakstu katalogā vai tiešsaistē), rezerves daļas un klientu centrs arī atrodas tajās pašās vietās.

Pasūtiet piederumus un rezerves daļas pie sava tirgotāja vai, izmantojot mūsu Service-After-Sales operatīvo līniju:

Tālrunis: + 49 (0) 61 95 / 800 – 8200

Fakss: + 49 (0) 61 95 / 800 – 7491

E-pasts: service@rothenberger.com

www.rothenberger.com

11 Utilizācija

Ierīces daļas ir otrreizējās izejvielas un tās var piegādāt atkārtotai izmantošanai. Šim iemeslam jūsu rīcībā ir sertificēti otrreizējās pārstrādes uzņēmumi. Par detaļu, kuras nav veidotas no otrreizējās izejvielas (piem., elektronikas šroti), utilizēšanu videi draudzīgā veidā prasiet savai par atkritumiem atbildīgajai iestādei.

Tikai ES valstīm:



Nemetiet elektriskos instrumentus mājas atkritumos! Saskaņā ar Eiropas Direktīvu par 2012/19/EK par elektrisko un elektronisko iekārtu atkritumiem un to īstenošanu nacionālajās tiesībās elektriskie instrumenti vairs nav jāvāc atsevišķi un jānogādā otrreizējai pārstrādei videi draudzīgā veidā.

1	Παρατηρήσεις σχετικά με την ασφάλεια	182
1.1	Γενικές υποδείξεις ασφαλείας	182
1.2	Ειδικές υποδείξεις ασφαλείας.....	183
1.3	Υπολειπόμενοι κίνδυνοι.....	184
1.4	Χρήση σύμφωνα με τους κανονισμούς	184
2	Τεχνικά δεδομένα / εφαρμογές	184
3	Αντικείμενο παράδοσης	185
4	Περιγραφή της πινακίδας τύπου	185
5	Σύνδεση δικτύου ρεύματος	186
5.1	Θέση σε λειτουργία του διακόπτη PRCD	186
6	Λειτουργία της μονάδας	186
6.1	Τυπική χρήση σπιράλ (A)	186
6.2	Χρήση σπιράλ 8 mm / 10 mm (B)	187
6.3	Χρήση εργαλείων (C).....	187
6.4	Αλλαγή θέσης χειρομοχλού (D).....	187
6.5	Θέση μεταφοράς (E).....	188
6.6	Προστατευτικό γάντι	188
6.7	Ενεργοποίηση / απενεργοποίηση (F).....	188
6.8	Χειρισμός (G).....	188
7	Αντικατάσταση των τσοκ	189
8	Αντικατάσταση των τσοκ	189
8.1	R550 - R650 (I).....	189
8.2	R750 (K).....	190
9	Αξεσουάρ	190
10	Εξυπηρέτηση πελατών	190
11	Απορριμματική διαχείριση	190

Επισημάνσεις σ' αυτό το έγγραφο:



Κίνδυνος!

Αυτό το σήμα προειδοποιεί για ζημιές προσώπων.



Προσοχή!

Αυτό το σήμα προειδοποιεί για υλικές ή περιβαλλοντικές ζημιές.



Παρακίνηση σε πράξεις

1.1 Γενικές υποδείξεις ασφαλείας



ΠΡΟΣΟΧΗ! Κατά τη χρήση ηλεκτρικών εργαλείων πρέπει να λαμβάνετε τα ακόλουθα βασικά μέτρα ασφαλείας για προστασία από κίνδυνο ηλεκτροπληξίας, τραυματισμού και φωτιάς.

Διαβάστε πλήρως τις παρούσες υποδείξεις πριν χρησιμοποιήσετε αυτό το ηλεκτρικό εργαλείο και φυλάξτε καλά τις υποδείξεις ασφαλείας.

Συντήρηση και σέρβις:

- 1 **Τακτικές εργασίες καθαρισμού, συντήρησης και λίπανσης.** Πριν από κάθε ρύθμιση, σέρβις ή επισκευή, αφαιρείτε το φως από την πρίζα.
- 2 **Αναθέτετε την επισκευή της συσκευής σας μόνο σε εξειδικευμένο τεχνικό προσωπικό που χρησιμοποιεί μόνο γνήσια ανταλλακτικά.** Έτσι εξασφαλίζεται η διατήρηση της ασφάλειας της συσκευής.

Ασφαλής εργασία:

- 1 **Διατηρείτε το χώρο εργασίας σας τακτοποιημένο.** Η ακαταστασία στο χώρο εργασίας μπορεί να είναι αιτία ατυχημάτων.
- 2 **Προσέχετε τις επιδράσεις από το περιβάλλον.** Μην εκθέτετε ηλεκτρικά εργαλεία στη βροχή. Μη χρησιμοποιείτε ηλεκτρικά εργαλεία σε περιβάλλον με υγρασία ή νερό. Φροντίζετε να υπάρχει καλός φωτισμός της περιοχής εργασίας. Μη χρησιμοποιείτε ηλεκτρικά εργαλεία σε περιβάλλον όπου υπάρχει κίνδυνος φωτιάς ή έκρηξης.
- 3 **Προφυλάσσετε τον εαυτό σας από ηλεκτροπληξία.** Αποφεύγετε την επαφή του σώματος με γειωμένα εξαρτήματα (π.χ. σωλήνες, σώματα καλοριφέρ, ηλεκτρικές κουζίνες, ψυγεία).
- 4 **Κρατάτε μακριά τα άλλα άτομα.** Μην αφήνετε άλλα άτομα, και κυρίως παιδιά, να αγγίζουν το ηλεκτρικό εργαλείο ή το καλώδιο. Κρατάτε τα άλλα άτομα μακριά από την περιοχή εργασίας.
- 5 **Φυλάσσετε καλά τα μη χρησιμοποιούμενα ηλεκτρικά εργαλεία.** Τα μη χρησιμοποιούμενα ηλεκτρικά εργαλεία θα πρέπει να τοποθετούνται σε μέρος ξηρό, ψηλά ή κλειδωμένα, εκεί όπου δεν τα φθάνουν παιδιά.
- 6 **Μην επιβάλλετε υπερβολικό φορτίο στο ηλεκτρικό εργαλείο.** Εργάζεστε καλύτερα και με μεγαλύτερη ασφάλεια στην προβλεπόμενη περιοχή απόδοσης.
- 7 **Χρησιμοποιείτε το σωστό ηλεκτρικό εργαλείο.** Μη χρησιμοποιείτε μηχανήματα χαμηλής ισχύος για βαριές εργασίες. Μη χρησιμοποιείτε το ηλεκτρικό εργαλείο για μη προβλεπόμενες χρήσεις. Για παράδειγμα, μη χρησιμοποιείτε δισκοπρίονο χειρός για να κόψετε κλαδιά δένδρων ή κούτσουρα.
- 8 **Φοράτε κατάλληλο ρουχισμό.** Μη φοράτε φαρδιά ρούχα ή κοσμήματα γιατί αυτά μπορεί να πιαστούν σε κινούμενα μέρη. Κατά τις εργασίες σε υπαίθριο χώρο συνιστάται η χρήση αντιολισθητικών υποδημάτων. Αν έχετε μακριά μαλλιά φοράτε δίχτυ μαλλιών.
- 9 **Χρησιμοποιείτε εξοπλισμό προστασίας.** Φοράτε γυαλιά προστασίας. Για εργασίες που παραδόνουν σκόνη φοράτε μάσκα προστασίας της αναπνοής.
- 10 **Συνδέετε τη διάταξη αναρρόφησης της σκόνης.** Σε περίπτωση που διατίθενται συνδέσεις για αναρρόφηση της σκόνης και διάταξη συλλογής της, να βεβαιώνετε ότι αυτές είναι συνδεδεμένες και χρησιμοποιούνται σωστά.
- 11 **Μη χρησιμοποιείτε το καλώδιο για μη προβλεπόμενες χρήσεις.** Μη χρησιμοποιείτε το καλώδιο για να αφαιρέσετε το φως από την πρίζα. Προστατεύετε το καλώδιο από θερμότητα, λάδια και αιχμηρές ακμές.
- 12 **Στερεώνετε καλά το αντικείμενο της εργασίας.** Χρησιμοποιείτε διατάξεις σύσφιξης ή μέγγενη για να συγκρατείτε σταθερά το αντικείμενο εργασίας. Έτσι συγκρατείται με μεγαλύτερη ασφάλεια από ότι με το χέρι.
- 13 **Αποφεύγετε μη κανονική στάση του σώματος.** Φροντίζετε για ασφαλή στάση σώματος και κρατάτε πάντα καλή ισορροπία.
- 14 **Φροντίζετε τα εργαλεία σας με προσοχή.** Διατηρείτε τα κοπτικά εργαλεία αιχμηρά και καθαρά, για να μπορείτε να εργάζεστε καλύτερα και με μεγαλύτερη ασφάλεια. Τηρείτε τις

υποδείξεις λίπανσης και αλλαγής εργαλείων. Ελέγχετε τακτικά το καλώδιο σύνδεσης του ηλεκτρικού εργαλείου και σε περίπτωση ζημιάς αναθέτετε την αντικατάστασή του σε αναγνωρισμένο τεχνικό. Ελέγχετε τακτικά τα καλώδια επέκτασης και αντικαθιστάτε τα αν έχουν υποστεί ζημιά. Διατηρείτε τις λαβές στεγνές, καθαρές και απαλλαγμένες από γράσα και λάδια.

- 15 **Βγάξτε το φως από την πρίζα.** Σε περίπτωση μη χρήσης του ηλεκτρικού εργαλείου, πριν από τη συντήρηση και κατά την αλλαγή εργαλείων π.χ. δίσκου πριονιού, τρυπανιού, φρέζας.
- 16 **Μην αφήνετε συνδεδεμένα κλειδιά στα εργαλεία.** Πριν την ενεργοποίηση, ελέγχετε ότι έχουν απομακρυνθεί κλειδιά και εργαλεία ρύθμισης.
- 17 **Εμποδίζετε την αθέλητη έναρξη λειτουργίας.** Να βεβαιώνετε ότι κατά τη σύνδεση του φως στην πρίζα είναι απενεργοποιημένος ο διακόπτης του εργαλείου.
- 18 **Χρησιμοποιείτε κατάλληλο καλώδιο επέκτασης για εργασία σε υπαίθριο χώρο.** Σε υπαίθριες εργασίες χρησιμοποιείτε μόνο συγκεκριμένα για το σκοπό αυτό και αντίστοιχα χαρακτηρισμένα καλώδια επέκτασης.
- 19 **Να είστε πάντα προσεκτικοί.** Προσέχετε αυτό που κάνετε. Εργάζεστε με σύνεση. Μη χρησιμοποιείτε το ηλεκτρικό εργαλείο όταν δεν έχετε αυτοσυγκέντρωση.
- 20 **Ελέγχετε το ηλεκτρικό εργαλείο για ενδεχόμενες ζημιές.** Πριν από την περαιτέρω χρήση του ηλεκτρικού εργαλείου πρέπει να εξετάζετε προσεκτικά τις προστατευτικές διατάξεις ή τα μέρη που μπορούν να υποστούν εύκολα ζημιά για άσφογη και ενδεχόμενη λειτουργία. Ελέγχετε αν τα κινητά μέρη λειτουργούν χωρίς προβλήματα και δεν κολλούν ή αν κάποια μέρη έχουν υποστεί ζημιά. Όλα τα μέρη πρέπει να είναι σωστά συναρμολογημένα και να πληρούν όλες τις προϋποθέσεις για να εξασφαλίζεται η άσφογη λειτουργία του ηλεκτρικού εργαλείου.
Οι διατάξεις προστασίας και τα μέρη που έχουν υποστεί ζημιά πρέπει να επισκευάζονται κατάλληλα ή να αντικαθίστανται από αναγνωρισμένο τεχνικό συνεργείο, εκτός αν προβλέπεται κάτι διαφορετικό στις οδηγίες χρήσης. Οι διακόπτες που έχουν υποστεί ζημιά πρέπει να αντικαθίστανται σε συνεργείο του πελάτη.
Μη χρησιμοποιήσετε ποτέ ηλεκτρικό εργαλείο στο οποίο δεν είναι εφικτή η ενεργοποίηση ή απενεργοποίηση του διακόπτη.
- 21 **Προσοχή.** Η χρήση άλλων προσαρτημένων εργαλείων και άλλων αξεσουάρ μπορεί να σημαίνει κίνδυνο τραυματισμού σας.
- 22 **Αναθέτετε τις επισκευές του ηλεκτρικού σας εργαλείου σε ηλεκτρολόγο.** Αυτό το ηλεκτρικό εργαλείο συμμορφώνεται με τις εφαρμοσίμες διατάξεις ασφαλείας. Οι επισκευές επιτρέπεται να γίνονται μόνο από ηλεκτρολόγο με χρήση αυθεντικών ανταλλακτικών. Διαφορετικά μπορεί να προκύψουν ατυχήματα για το χρήστη.

1.2 Ειδικές υποδείξεις ασφαλείας

Οδηγείτε τα σπирάλ μόνο με το κατάλληλο ειδικό γάντι (με καρφιά) (κωδ. είδους: 72120 αριστερό, κωδ. είδους 72121 δεξιό). Αν το γάντι με καρφιά έχει υποστεί ζημιά, μην το χρησιμοποιήσετε πλέον. (Το γάντι με καρφιά δεν αποτελεί εξοπλισμό ατομικής προστασίας κατά 89/686/ΕΟΚ - βλέπε και 6.6).

Κατά τη χρήση του γαντιού με καρφιά πρέπει οπωσδήποτε να προσέξετε ότι για λόγους υγιεινής πρέπει να φοράτε ένα γάντι μιας χρήσης από λατέξ κάτω από το γάντι με καρφιά. (Μη χρησιμοποιήσετε περαιτέρω ένα γάντι λατέξ που έχει υποστεί ζημιά).

Το σπирάλ πρέπει να αφαιρείται πλήρως από το καλάθι φύλαξης, πριν ενεργοποιηθεί το μηχάνημα.

Κατά τη διάρκεια των εργασιών καθαρισμού φοράτε λαστιχένιες μπότες (μόνωση).

Πριν τη σύνδεση του φως στη σύνδεση ρεύματος πρέπει οπωσδήποτε να προσέχετε, ο διακόπτης του μηχανήματος καθαρισμού σωλήνων να είναι στο 0 ή στο AUS (απενεργοποίηση).

Οπωσδήποτε κατά τη χρήση ηλεκτρικών συσκευών προσέχετε την αναφερόμενη τάση δικτύου και γενικά να εργάζεστε με προστατευτικό σωλήνα και προστατευτικά γάντια.

Επιλέγετε το κατάλληλο εργαλείο για την εκάστοτε απόφραξη και για τη διάμετρο του προς καθαρισμό σωλήνα, για να αποφύγετε εμπλοκή του εργαλείου στην απόφραξη και την εκτίναξη προς τα έξω του σπирάλ από το σωλήνα.

Με αυτό το μηχάνημα και τα αξεσουάρ του καθαρίζετε μόνο σωλήνες αποχέτευσης, όχι καμινάδες, γεωτρήσεις κλπ., για να αποτρέψετε ζημιές.

Μην τροποποιείτε κανένα εργαλείο με τρόχισμα ή παρόμοια επεξεργασία, για να αποφύγετε ζημιές στους σωλήνες/τις καμπύλες των σωλήνων.

Χρησιμοποιείτε ένα σύστημα κάμερας για την αναγνώριση της αιτίας της απόφραξης στο σωλήνα.

Να εργάζεστε μόνο σε ηλεκτρικούς αγωγούς που είναι σε άσηψη κατάσταση και έχουν εγκατασταθεί σύμφωνα με τις "διατάξεις VDE".

Το σπирάλ δεν επιτρέπεται να λειτουργεί χωρίς εύκαμπτο σωλήνα καθοδήγηση!

Ο μηχανικός καθαρισμός σωλήνων πρέπει πάντα να γίνεται από πάνω προς την κατεύθυνση της απόφραξης.

Προσέχετε ώστε κατά τον καθαρισμό των σωλήνων να μην ενεργοποιηθούν συνδέσεις παροχής νερού προς τον υπό καθαρισμό σωλήνα. Μπορεί να προκύψει απόφραξη!

Σε καμία περίπτωση μην αφήσετε τη συσκευή χωρίς επίβλεψη κατά τη διάρκεια του καθαρισμού του σωλήνα!



Προστατευτικά καλύμματα: Όλα τα περιστρεφόμενα εξαρτήματα προστατεύονται από προστατευτικά καλύμματα. Απαγορεύεται αυστηρά η απομάκρυνσή τους και/ή λειτουργία χωρίς αυτά τα προστατευτικά καλύμματα!

Προστατεύετε το χώρο χρήσης (δρόμο, φρεάτιο), ώστε να μην υποστούν ζημιά μη συμμετέχοντα άτομα και καλύπτετε πάντα τα ανοικτά φρεάτια ή υπονόμους.

Ελέγχετε την προς διερεύνηση περιοχή με συσκευή ανίχνευσης αερίων για την ύπαρξη δηλητηριωδών ή εκρηκτικών αερίων!

Μετά από κάθε χρήση πρέπει να καθαρίζετε και να απολυμαίνετε το μηχάνημα και τα αξεσουάρ του.

Σε όλες τις εργασίες πρέπει να φοράτε το συνιστώμενο προσωπικό εξοπλισμό προστασίας: Κράνος προστασίας, υποδήματα ασφαλείας, προειδοποιητικά γιλέκα!

Μετά από κάθε εργασία πρέπει να καθαρίζετε και να απολυμαίνετε τα χέρια επειδή υπάρχει αυξημένος κίνδυνος μόλυνσης από παθογόνους οργανισμούς!

1.3 Υπολειπόμενοι κίνδυνοι

Ακόμα και με την τήρηση όλων των υποδείξεων ασφαλείας υπάρχουν π.χ. οι παρακάτω κίνδυνοι: Το σπирάλ μπορεί να συστραφεί (σε περίπτωση πολύ μεγάλου τόξου εργασίας να σχηματίσει κόμπε) και τότε υπάρχει κίνδυνος μαγκώματος. Το σπирάλ μπορεί υπό την επίδραση μηχανικής τάσης να πεταχτεί έξω από το σωλήνα ~ Κίνδυνος τραυματισμού!

1.4 Χρήση σύμφωνα με τους κανονισμούς

Τα μηχανήματα καθαρισμού σωλήνων επιτρέπεται να χρησιμοποιούνται αποκλειστικά για τον καθαρισμό σωλήνων των εξής διαμέτρων:

R550: 40-100mm, **R600-650:** 20-150mm, **R750:** 50-200mm

Τα μηχανήματα καθαρισμού σωλήνων είναι σχεδιασμένα μόνο για σύντομη λειτουργία και επομένως επιτρέπεται να είναι σε λειτουργία μόνο το πολύ για 15 λεπτά χωρίς διακοπή! Αυτή η συσκευή επιτρέπεται να χρησιμοποιείται μόνο σύμφωνα με την αναφερόμενη προβλεπόμενη χρήση!

2 Τεχνικά δεδομένα / εφαρμογές

Τάση δικτύου	230 - 240 V, 50 Hz, 110-115V, 50-60Hz			
	<u>R550</u>	<u>R600</u>	<u>R650</u>	<u>R750</u>
Αριθμός στοιχείου: 230V	72686	72687	72688	72689
110/115V	72631	72632	72633	72634
Ισχύς P1 (W).....	440	690	1350	1400
Αριθμός στροφών εργασίας (min ⁻¹)	575	460	620	460
Βάρος (kg) ca.	15	20,9	22,8	29,5

Μέγεθος σπιράλ (mm)	Ø 16	Ø 16/22	Ø 16/22	Ø 22/32
Μέγεθος σπιράλ με αξεσουάρ (mm).....	Ø 8/10	Ø 8/10	Ø 8/10	Ø 8/10/16
Μέγ. μήκος εργασίας (μήκος σπιράλ).....	40m	60m	65m	80m
Περιοχή εργασίας, διάμετρος σωλήνα.....	Ø 20-100mm	Ø 20-150mm.	Ø 20-150mm.	Ø 20-200mm
Είδος λειτουργίας.....	S2 15min.....	S2 15min	S2 15min	S2 15min
Κατηγορία προστασίας	I.....	I	I	I
Βαθμός προστασίας	IP X4	IP X4	IP X4	IP X4
Πίεση ηχητικού επιπέδου dB (A) L_{pA} †				
K_{pA}	75 3	75 3	80 3	80 3
Ισχύς ηχητικού επιπέδου dB (A) L_{WA} †				
K_{WA}	86 3	86 3	91 3	91 3

Η στάθμη θορύβου κατά την εργασία ενδέχεται να υπερβεί την τιμή 85 dB (A). Φοράτε προστατευτικά ακοής! Εξακρίβωση τιμών μέτρησης σύμφωνα με EN 61029-1:2010.

Ολική τιμή κραδασμών m/s^2 | K < 2,5 | 1,5 < 2,5 | 1,5 < 2,5 | 1,5..... < 2,5 | 1,5

Η στάθμη κραδασμών που αναφέρεται σ' αυτές τις οδηγίες έχει μετρηθεί σύμφωνα με μια διαδικασία μέτρησης τυποποιημένη στο πρότυπο EN 61029 και μπορεί να χρησιμοποιηθεί για τη σύγκριση διαφόρων ηλεκτρικών εργαλείων. Είναι επίσης κατάλληλη για έναν προσωρινό υπολογισμό της επιβάρυνσης από τους κραδασμούς.



Η στάθμη κραδασμών που αναφέρεται αντιπροσωπεύει τις βασικές χρήσεις του ηλεκτρικού εργαλείου. Σε περίπτωση όμως που το ηλεκτρικό εργαλείο χρησιμοποιηθεί για άλλες εφαρμογές, με διαφορετικά ή αποκλίνοντα εξαρτήματα ή χωρίς επαρκή συντήρηση, τότε η στάθμη κραδασμών μπορεί να αποκλίνει και αυτή. Αυτό μπορεί να αυξήσει σημαντικά την επιβάρυνση από τους κραδασμούς κατά τη συνολική διάρκεια ολόκληρου του χρονικού διαστήματος που εργάζεσθε.

Για την ακριβή εκτίμηση της επιβάρυνσης από τους κραδασμούς θα πρέπει να λαμβάνονται επίσης υπόψη και οι χρόνοι κατά τη διάρκεια των οποίων το εργαλείο βρίσκεται εκτός λειτουργίας ή λειτουργεί, χωρίς όμως στην πραγματικότητα να χρησιμοποιείται. Αυτό μπορεί να μειώσει σημαντικά την επιβάρυνση από τους κραδασμούς κατά τη διάρκεια ολόκληρου του χρονικού διαστήματος που εργάζεσθε.

Γι' αυτό, πριν αρχίσει η δράση των κραδασμών, πρέπει να καθορίζετε συμπληρωματικά μέτρα ασφαλείας για την προστασία του χειριστή όπως: Συντήρηση του ηλεκτρικού εργαλείου και των εξαρτημάτων που χρησιμοποιείτε, διατήρηση ζεστών των χεριών, οργάνωση της εκτέλεσης των διάφορων εργασιών.

3 Αντικείμενο παράδοσης

- Μηχάνημα καθαρισμού σωλήνων
- Εύκαμπτος σωλήνας καθοδήγησης
- Οδηγίες χρήσης

4 Περιγραφή της πινακίδας τύπου

Αρ. τύπου	→ Typ : R 550	← 230 V ~	Ονομαστική τάση
Κωδ. είδους	→ Item No. : 7.2655	← P1 440W	Κατανάλωση ισχύος
Αρ. Σειράς	→ Serial No. :	← 50 Hz	Ονομαστική συχνότητα
Έτος κατασκευής	→ YYYY : XXXX	← S2 15 min. IP X4	Βαθμός προστασίας
			Σύντομη λειτουργία 15 λεπτ.

Συνδέετε το μηχάνημα μόνο σε μονοφασικό εναλλασσόμενο ρεύμα και μόνο στην τάση ρεύματος δικτύου που αναφέρεται στην πινακίδα τύπου. Σύνδεση επιτρέπεται μόνο σε πρίζες με προστατευτική επαφή γείωσης. Το μηχάνημα επιτρέπεται να λειτουργεί μόνο μέσω διακόπτη προστασίας FI (ρεύματος διαρροής) με μέγ. ονομαστική τιμή ρεύματος διαρροής τα 10 - 30 mA.

Σύνδεση: Συνδέστε τη συσκευή στην πρίζα και πιέστε το πράσινο πλήκτρο „RESET“ (Επαναφορά): Αφού ανάψει η κόκκινη ένδειξη λειτουργίας, η συσκευή είναι έτοιμη για λειτουργία. Μετά από κάθε περίπτωση αποσύνδεσης από το ρεύμα ή διακοπής ρεύματος η συσκευή απενεργοποιείται αυτόματα.

Δοκιμή λειτουργίας: πιέστε το μπλε κουμπί „TEST“ (Δοκιμή): Η συσκευή απενεργοποιείται. Πατήστε το κουμπί „RESET“ (Επαναφορά): Αφού ανάψει η κόκκινη ένδειξη λειτουργίας, η συσκευή είναι έτοιμη για λειτουργία.

Κάθε φορά, πριν θέσετε σε λειτουργία τη συσκευή, διενεργείτε μια δοκιμή λειτουργίας. Σε περίπτωση επανειλημμένης αποτυχίας της δοκιμής φροντίστε να ελεγχθεί η συνδεδεμένη συσκευή.

Παρακαλούμε έχετε υπόψη σας, ότι αυτή η συσκευή δεν μπορεί να υποκαταστήσει τα απαραίτητα μέτρα ασφαλείας. Για την αποτροπή κινδύνων για τη ζωή, προσέχετε να χρησιμοποιείτε πάντα σωστά τη συσκευή.

Αξιόπιστος εξοπλισμός ατομικής προστασίας από επικίνδυνες ηλεκτροπληξίες. Τα ρεύματα διαρροής αναγνωρίζονται σε κλάσματα του δευτερολέπτου και διακόπεται άμεσα η παροχή ρεύματος Περιορίζει δραστικά την επικινδυνότητα για ανθρώπους και ζώα.

- Το ηλεκτρικό εργαλείο δεν πρέπει σε καμία περίπτωση να χρησιμοποιηθεί χωρίς την παρεχόμενη διάταξη PRCD (προστασίας από ρεύμα διαρροής).
- Η αντικατάσταση του φως ή του καλωδίου σύνδεσης πρέπει να γίνεται μόνο από τον κατασκευαστή του ηλεκτρικού εργαλείου ή την αντίστοιχη υπηρεσία του εξυπηρέτησης πελατών.
- Πρέπει να κρατάτε το νερό μακριά από τα ηλεκτρικά μέρη του ηλεκτρικού εργαλείου και από άτομα στην περιοχή εργασίας.

5.1 Θέση σε λειτουργία του διακόπτη PRCD



Μόνο για εναλλασσόμενο ρεύμα! Προσέξτε την τάση ρεύματος δικτύου!

Κάθε φορά, πριν θέσετε σε λειτουργία τη συσκευή, να εκτελείτε την ακόλουθη διαδικασία δοκιμής στο διακόπτη PRCD:

1. Συνδέστε το φως του PRCD στην πρίζα.
2. Πατήστε το RESET. Η ενδεικτική λυχνία ανάβει με ΚΟΚΚΙΝΟ χρώμα (ON).
3. Αποσυνδέστε το φως από την πρίζα. Η ενδεικτική λυχνία σβήνει.
4. Επαναλάβετε το 1ο και το 2ο βήμα.
5. Πατήστε το TEST. Η κόκκινη ενδεικτική λυχνία σβήνει.
6. Πατήστε το RESET για να ενεργοποιήσετε τη συσκευή (Κόκκινη ένδειξη).



Αυτή η διάταξη προστασίας προστατεύει από σφάλματα στη συνδεδεμένη συσκευή, όχι από σφάλματα στο προηγούμενο μέρος της εγκατάστασης.

6 Λειτουργία της μονάδας

6.1 Τυπική χρήση σπιράλ

(A)

Οι διάμετροι και τα μήκη σπιράλ που μπορούν να χρησιμοποιηθούν αναφέρονται στα Τεχνικά δεδομένα.

Τα σπιράλ μπορούν να συνδεθούν μεταξύ τους στο σύνδεσμο και μέσω ενός πείρου διαχωρισμού να χωριστούν πάλι σε τμήματα. Για να το επιτύχετε αυτό εισάγετε το κλειδί διαχωρισμού στην οπή του συνδέσμου και διαχωρίστε το σύνδεσμο προς την πλευρική κατεύθυνση.



Να χρησιμοποιείτε τμήματα σπирάλ μήκους μόνο όσο πραγματικά χρειάζεται!

Μη χρησιμοποιείτε σπирάλ που έχουν παραμορφωθεί!

- Βγάλετε το σπирάλ από μέσα από το καλάθι φύλαξης.
- Ωθήστε το σπирάλ μέσα από το μηχάνημα.
- Τοποθετήστε τον προστατευτικό εύκαμπτο σωλήνα από το πίσω μέρος πάνω στο μηχάνημα και ελέγξτε την ασφάλιση του πείρου ασφάλισης.



Να χρησιμοποιείτε πάντα τον προστατευτικό εύκαμπτο σωλήνα! Ο προστατευτικός εύκαμπτος σωλήνας χρησιμεύει ως οδηγός του σπирάλ με ιδιότητες απορρόφησης των κραδασμών, ως διάταξη παγίδευσης των ακαθαρσιών και προστασίας από αυτές, ως στοιχείο ασφαλείας για το προσωπικό χειρισμού και εμποδίζει ανεξέλεγκτο κτύπημα!

6.2 Χρήση σπирάλ 8 mm / 10 mm (B)

Για στενούς σωλήνες ή καμπύλες σωλήνων να χρησιμοποιείτε σπирάλ των 8 mm ή 10 mm (προαιρετικό αξεσουάρ).

- Τραβήξτε το σπирάλ περ. 30 cm έξω από την αποθήκη προσαρμογέα.
- Εισάγετε την αποθήκη προσαρμογέα από το πίσω μέρος στο μηχάνημα και ασφαλίστε την. Για να ακινητοποιήσετε την αποθήκη προσαρμογέα, τραβήξτε το χειρομοχλό τελείως πάνω.

6.3 Χρήση εργαλείων (C)

Κατά την πρώτη χρήση για την απελευθέρωση από την απόφραξη χρησιμοποιήστε μόνο το μικρότερο σε διάμετρο τρυπάνι και τρυπήστε για πρώτη φορά την απόφραξη. Όταν έχει τρυπηθεί ή ανοιχτεί η απόφραξη και αρχίσει κάποια αποστράγγιση, τρυπήστε πλήρως την απόφραξη με το μεγαλύτερο διαθέσιμο τρυπάνι που ταιριάζει. Τότε, αφού ελευθερωθεί τότε η απόφραξη, αποπλύνετε το σωλήνα και αν είναι διαθέσιμο, χρησιμοποιήστε ένα τρυπάνι περιστρεφόμενης αλυσίδας για να καθαρίσετε το τοίχωμα του σωλήνα (αν είναι εφικτό με ταυτόχρονη ροή νερού).

Ανάλογα με τον τύπο της απόφραξης μπορούν να στερεωθούν διαφορετικά εργαλεία στα σπάνταρ σπирάλ.



Ευθύγραμμο τρυπάνι: Για την αναγνώριση του είδους της απόφραξης



Τρυπάνι με λοβό: Λόγω της ευκαμψίας του μπορεί να χρησιμοποιηθεί για ελαφρά απόφραξη με ύφασμα και κυτταρίνη, αφού ο διαμορφωμένος λοβός επιτρέπει την προώθηση σε στενές καμπύλες σωλήνων



Κωνικό τρυπάνι: Χρησιμοποιείται ειδικά για αποφράξεις με ύφασμα και κυτταρίνη. Λόγω της κωνικής του κατασκευής αυτό το εργαλείο έχει μεγάλη επιφάνεια κάλυψης και μπορεί να χρησιμοποιηθεί και ως εργαλείο ανάκτησης για σπирάλ που έχουν παραμείνει μέσα στο σωλήνα



Διχαλωτή κοπτική κεφαλή: Για την απόξεση αποθέσεων λιπαρών ουσιών ή για τον τεμαχισμό πανιών και παρόμοιων υλικών



Τρυπάνι φτυαρωτής κεφαλής: Ειδικό καμπυλωτό εργαλείο για αποθέσεις με επικάλυψη λάσπης ή άμμου

Στερέωση: Ωθήστε το εργαλείο πάνω στο σύνδεσμο έως ότου ασφαλίσει.

Αφαίρεση: Εισάγετε το κλειδί διαχωρισμού μέσα στην οπή και ωθήστε το εργαλείο πλευρικά έξω από το σύνδεσμο.

6.4 Αλλαγή θέσης χειρομοχλού (D)

R650:

Ο χειρομοχλός μπορεί κατ' επιλογήν να τοποθετηθεί στο πάνω μέρος ή πλευρικά.

- **Αλλαγή στην πλευρική θέση:** Πιέστε τον κάλυκα προς τα κάτω, τραβήξτε έξω το μοχλό και εισάγετέ τον στο πλευρικό άνοιγμα.
- **Αλλαγή στην πάνω θέση:** Τραβήξτε έξω το μοχλό, τραβήξτε τον κάλυκα προς τα κάτω, εισάγετε το μοχλό και αφήστε πάλι τον κάλυκα να ασφαλίσει

R750:

Ο χειρομοχλός μπορεί να περιστραφεί προς τα εμπρός, για να μπορείτε να τραβήξετε καλύτερα το μηχάνημα.

- ➔ Πιέστε τον κάλυκα προς τα κάτω, τραβήξτε έξω το μοχλό και εισάγετέ τον πάλι αφού τον περιστρέψετε 180°



Περιστρέψτε το ραβδωτό κάλυμμα για ασφάλιση ή κλειδωμα και ελέγξτε ότι δεν μπορεί να τραβηχτεί ο μοχλός σύσφιξης!

6.5 Θέση μεταφοράς

(E)

Για τη μεταφορά μπορείτε να ασφαλίσετε το χειρομοχλό: για να το κάνετε αυτό πιέστε το χειρομοχλό και τραβήξτε την ασφάλιση. Για το λύσιμο της ασφάλισης πιέστε λίγο το χειρομοχλό.

6.6 Προστατευτικό γάντι

Πληροφοριακό φυλλάδιο για προστατευτικά γάντια σύμφωνα με την οδηγία EK 89/686/ΕΟΚ. Παράρτημα II, παράγραφος 1.4. Μόνο για ελαχιστοποιημένους κινδύνους.

Αυτό το ζεύγος γαντιών σύμφωνα με το κεφάλαιο II, άρθρο 8, παράγραφο 3, εξαιρείται από τη δοκιμή εξέτασης τύπου και κατατάσσεται στην Κατηγορία 1. Από αυτό συνάγεται, ότι η αποτελεσματικότητα έναντι μικρών κινδύνων θεωρείται χωρίς κίνδυνο.

Ο βαθμός προστασίας καθορίζεται από τις απαιτήσεις, οι οποίες μπορεί να είναι: μηχανικής, χημικής ή θερμικής φύσης καθώς και παρόμοιες επιδράσεις, όπου δεν απαιτείται βαθμός προστασίας της κατηγορίας 2. Πρέπει να διεξαχθεί προηγουμένως ανάλυση κινδύνου. Με δοκιμή πρέπει να διαπιστωθεί το απαιτούμενο μέγεθος ώστε να ταιριάζει το γάντι. Σε περίπτωση χρήσης αξεσουάρ, π.χ. εσωτερικών γαντιών, πρέπει να προσέχετε, ότι η λειτουργία θα μπορούσε να επηρεαστεί αρνητικά.

Τα γάντια πρέπει να φυλάσσονται με σωστό τρόπο, π.χ. σε χαρτοκιβώτια σε ξηρούς χώρους. Επιδράσεις όπως από υγρασία, θερμοκρασίες, φως, καθώς και οι φυσικές μεταβολές του υλικού στη διάρκεια ενός χρονικού διαστήματος μπορεί να έχουν ως συνέπεια την τροποποίηση των ιδιοτήτων. Δεν μπορεί να καθοριστεί ένας χρόνος λήξης, επειδή εξαρτάται από το βαθμό της φθοράς, τη χρήση και το πεδίο χρήσης.

Συνιστάται η φροντίδα με χρήση εμπορικά διαθέσιμων καθαριστικών μέσων (όπως βούρτσες, πανιά καθαρισμού κλπ.). Για το πλύσιμο ή το χημικό καθαρισμό απαιτείται να ληφθεί η γνώμη ενός αναγνωρισμένου τεχνικού εργαστηρίου.

Στην περίπτωση αυτή ο κατασκευαστής δεν αναλαμβάνει καμία απολύτως ευθύνη για τη μεταβολή των ιδιοτήτων. Πριν από νέα χρήση πρέπει τα γάντια να ελεγχθούν οπωσδήποτε για να διαπιστωθεί αν είναι σε άφογη κατάσταση.

6.7 Ενεργοποίηση / απενεργοποίηση

(F)

- ➔ Ενεργοποίηση ή απενεργοποίηση του μοτέρ από το διακόπτη:



Μοτέρ απενεργοποιημένο



Περιστροφή δεξιά: απομάκρυνση απόφραξης



Περιστροφή αριστερά: ανάσυρση σφηνωμένου σπιράλ

- ➔ Το σπιράλ τίθεται σε περιστροφική κίνηση πιέζοντας το χειρομοχλό κατά την περιστροφή.

6.8 Χειρισμός

(G)



Ελέγξτε ότι ο προστατευτικός εύκαμπτος σωλήνας έχει τοποθετηθεί στο μηχάνημα.

- ➔ Εισάγετε τα κατάλληλα σπιράλ, στερεώστε τον προστατευτικό σωλήνα και στερεώστε το κατάλληλο εργαλείο.
- ➔ Τοποθετήστε το μηχάνημα ανώτατο όριο 50 cm μπροστά από το άνοιγμα του σωλήνα που πρόκειται να καθαριστεί. Θέστε το μηχάνημα σε δεξιόστροφη περιστροφή χρησιμοποιώντας το διακόπτη ενεργοποίησης / απενεργοποίησης
- ➔ Εισάγετε το σπιράλ μέσα στο σωλήνα περ. 50 cm. Πιέστε το χειρομοχλό και το σπιράλ περιστρέφεται.



Καθοδηγείτε το σπιδράλ μόνο με το παρεχόμενο ειδικό προστατευτικό γάντι.

- Αφήστε πάλι ελεύθερο το χειρομοχλό και εισάγετε το σπιδράλ πιο μέσα στο σωλήνα. Επαναλάβετε τη διαδικασία έως ότου αισθανθείτε αντίσταση. Τότε έχετε φθάσει στην απόφραξη!
- Τραβήξτε το σπιδράλ έξω από το μηχάνημα έως ότου το σπιδράλ πιέζεται ώστε να δημιουργείται ένα τόξο (τόξο εργασίας).



Μη σχηματίζετε πολύ μεγάλο τόξο εργασίας - Κίνδυνος τραυματισμού!

- Πιέστε το χειρομοχλό και πιέστε το τόξο εργασίας του σπιδράλ προς την απόφραξη.
- Αν το σπιδράλ εισέλθει μέσα στο σωλήνα ώστε το τόξο εργασίας να μη βρίσκεται πλέον υπό μηχανική τάση, αφήστε ελεύθερο το χειρομοχλό, τραβήξτε σπιδράλ από το μηχάνημα και σχηματίστε πάλι το τόξο εργασίας.
- Επαναλάβετε τη διαδικασία τραβώντας εμπρός και πίσω έως ότου απομακρυνθεί η απόφραξη. Κατόπιν αφήστε το χειρομοχλό και τραβήξτε έξω το σπιδράλ.

Σε περίπτωση δυσκολίας κίνησης, πιέστε το χειρομοχλό και αφήστε το σπιδράλ να περιστραφεί για λίγο.

Σε περίπτωση δυσκολίας κίνησης, προσέξτε απαραίτητα ώστε με την περιστροφή δεξιά-αριστερά το σπιδράλ να μπλοκάρει την ενσφήνωση κατά την κίνηση προώθησης (δεξιά) και απελευθέρωσης (αριστερά) της απόφραξης.



Σε περίπτωση που το εργαλείο σφηνώσει στην απόφραξη, αφήστε ελεύθερο το χειρομοχλό και θέστε το μηχάνημα σε αριστερόστροφη περιστροφή!

- Με κίνηση εμπρός και πίσω και περιστροφή δεξιά-αριστερά του σπιδράλ και κρατώντας ταυτόχρονα πιεσμένο το χειρομοχλό, ελευθερώστε το εργαλείο από την απόφραξη.

7 Αντικατάσταση των τσοκ



Πριν από κάθε εργασία φροντίδας και συντήρησης, αφαιρείτε το φως ρεύματος δικτύου!

Λιπαίνετε το μηχάνημα σε 2 θέσης λίπανσης με γράσο γενικής χρήσης.

Θέση λίπανσης 1: καθημερινά ή μετά από χρήση σε εργασία.

Θέση λίπανσης 2: κάθε 100 ώρες λειτουργίας, αφού ξεβιδώσετε το αριστερό κάλυμμα.

Πρέπει να χειρίζεστε τη συσκευή με προσοχή και να την καθαρίζετε τακτικά.

Μετά από κάθε χρήση πρέπει να καθαρίζετε και να προστατεύετε κατάλληλα τα σπιδράλ και τα εργαλεία. Για την προστασία συνιστούμε το ειδικό υλικό φροντίδας "ROWONAL".



Όλες οι εργασίες συντήρησης, σέρβις και επισκευής επιτρέπεται να γίνονται μόνο από καταρτισμένο τεχνικό προσωπικό!

8 Αντικατάσταση των τσοκ

Όταν το σπιδράλ κατά τη λειτουργία δεν περιστρέφεται μαζί με το μηχάνημα και ολισθαίνει, αυτό σημαίνει ότι τα τσοκ έχουν λερωθεί με λίπος και πρέπει να καθαριστούν ή ότι έχουν φθαρεί και πρέπει να αντικατασταθούν.

8.1 R550 - R650

(I)

- Ξεβιδώστε το δεξιό κάλυμμα
- Αφαιρέστε το πώμα. Ξεβιδώστε το κόντρα παξιμάδι και κατόπιν περιστρέψτε τον κοχλία ρύθμισης προς τα πίσω έως ότου αποφορτιστούν τα ελατήρια των τσοκ.
- Τραβήξτε το χειρομοχλό προς τα πάνω, κρατήστε τον και αφαιρέστε τα τσοκ. Για να το επιτύχετε αυτό πιέστε τα μεταξύ τους.
- Τοποθετήστε νέα τσοκ.
- Σφίξτε τον κοχλία ρύθμισης έως το σημείο όπου μπορεί ακόμα να εισαχθεί η μέγιστη διάμετρος σπιδράλ. Σφίξτε το κόντρα παξιμάδι και τοποθετήστε το πώμα.

→ Στερεώστε το κάλυμμα.

8.2 R750

(Κ)

- Ξεβιδώστε τις βίδες στο κάλυμμα. (οι βίδες είναι συνδεδεμένες με το κάλυμμα) Αφαιρέστε το μπροστινό κάλυμμα μαζί με τις δύο βίδες.
- Αφαιρέστε τις σιαγόνες σύσφιξης μεμονωμένα προς τα εμπρός. Καθαρίστε το περίβλημα και κατόπιν τοποθετήστε ξεχωριστά νέα τσοκ.
- Τοποθετήστε πάλι το κάλυμμα και σφίξτε τις βίδες.

9 Αξεσουάρ

Όνομα αξεσουάρ	Αρ. ανταλλακτικού ROTHENBERGER
Γάντι καθοδήγησης (αριστερά)	72120
Γάντι καθοδήγησης (δεξιά)	72121
ROWONAL Αντискωριακό (5 l)	72140
ROWONAL Συνδυασμένο σπρέι για σπιράλ (0,2 l)	72142
Εύκαμπτος σωλήνας καθοδήγησης R550/ R600-650/ R750	72540/ 72541/ 72559
Κλειδί αποσύνδεσης Ø 16/ 22-32/ 8 mm	72100/ 72101/ 72102
Σαγόνια R550/ R600-650/ R750	72538/ 72638/ 72563
Φωλιές R750	72916
Περιοδικό προσαρμογέα R550/ R600-650/ R750	72511/ 72514/ 72515
Κεραμικά προστατευτικό σωλήνα	72705
Βάση τρίποδο	58182
www.rothenberger.com	

10 Εξυπηρέτηση πελατών

Εξυπηρέτηση πελατών Τα σημεία σέρβις ROTHENBERGER είναι στη διάθεσή σας για να σας εξυπηρετήσουν (δείτε τον κατάλογο ή στο Ίντερνετ) και ανταλλακτικά και σέρβις είναι διαθέσιμα από τα ίδια σημεία σέρβις.

Παραγγίλετε τα αξεσουάρ και τα ανταλλακτικά σας από το συνεργαζόμενο εξειδικευμένο κατάστημα ή μέσω της ανοικτής γραμμή επικοινωνίας για εξυπηρέτηση πελατών:

Τηλέφωνο: + 49 (0) 61 95 / 800 – 8200

Φαξ: + 49 (0) 61 95 / 800 – 7491

Email: service@rothenberger.com

www.rothenberger.com

11 Απορριμματική διαχείριση

Κάποια τεμάχια της συσκευής είναι αξιοποιήσιμα υλικά και μπορούν να περάσουν σε ανακύκλωση. Γι αυτόν το σκοπό υπάρχουν πιστοποιημένες εταιρείες ανακύκλωσης με ειδική άδεια. Για μια σωστή και φιλική προς το περιβάλλον διάθεση αποβλήτων των μη αξιοποιήσιμων υλικών (π.χ. ηλεκτρονικών απορριμμάτων) απευθυνθείτε στην αρμόδια υπηρεσία αποβλήτων.

Μόνο για χώρες E.E.:



Μην αποσύρετε ηλεκτρικές συσκευές στα οικιακά απορρίμματα! Σύμφωνα με την Ευρωπαϊκή Οδηγία 2012/19/EK περί ηλεκτρικών και ηλεκτρονικών παλιών συσκευών και την εφαρμογή της σε εθνικό δίκαιο πρέπει οι άχρηστες πλέον ηλεκτρικές συσκευές να συλλέγονται ξεχωριστά και να καταλήγουν σε ανακύκλωση φιλική προς το περιβάλλον.

1	Правила техники безопасности	192
1.1	Общие указания по технике безопасности	192
1.2	Особые указания по технике безопасности.....	193
1.3	Остаточные риски	194
1.4	Применение по назначению	194
2	Технические характеристики / применения	194
3	Объем поставки	195
4	Описание типовой таблички	196
5	Подключение к сети.....	196
5.1	Ввод в эксплуатацию выключателя PRCD	196
6	Функции устройства	197
6.1	Установка стандартной спирали (A)	197
6.2	Установка спирали 8/10 мм (B)	197
6.3	Установка инструментов (C).....	197
6.4	Перестановка рычага (D).....	197
6.5	Перемещение (E).....	198
6.6	Защитная перчатка.....	198
6.7	Включение/выключение (F).....	198
6.8	Эксплуатация (G).....	198
7	Уход и техническое обслуживание.....	199
8	Замена зажимных кулачков.....	199
8.1	R550 - R650 (I).....	199
8.2	R750 (K).....	200
9	Принадлежности	200
10	Обслуживание клиентов	200
11	Утилизация.....	200

Специальные обозначения в этом документе:



Опасность!

Этот знак предупреждает о возможной травмоопасности.



Внимание!

Этот знак предупреждает о травмоопасности или опасности для окружающей среды.



Необходимость действия

1.1 Общие указания по технике безопасности



Внимание! При использовании электроинструментов для защиты от удара электрическим током, риска получения травм и возникновения пожара необходимо соблюдать следующие основные правила техники безопасности.

Перед использованием данного электроинструмента необходимо прочесть все данные указания и сохранить правила техники безопасности в хорошем месте.

Техническое обслуживание и ремонт:

- 1 **Регулярная очистка, техническое обслуживание и смазка.** Перед проведением любых работ по регулировке, наладке или ремонту инструмента необходимо вынуть из розетки сетевой штепсель.
- 2 **Аппарат разрешается ремонтировать только квалифицированному персоналу и только с использованием оригинальных запасных деталей.** Таким образом гарантируется неизменная безопасность аппарата.

Безопасность проведения работ:

- 1 **Рабочее место необходимо содержать в порядке.** Беспорядок на рабочем месте может стать причиной несчастного случая.
- 2 **Учитывать влияние окружающей среды.** Не допускать попадания электроинструмента под дождь. Не использовать электроинструменты во влажной или мокрой среде. Необходимо обеспечить хорошее освещение рабочей зоны. Не использовать электроинструменты там, где существует опасность пожара или взрыва.
- 3 **Необходимо защитить себя от опасности удара электрическим током.** Избегать соприкосновения частей тела с заземленными деталями (например, трубами, радиаторами, электрическими плитами, холодильниками).
- 4 **Запретить доступ для других лиц.** Необходимо запретить посторонним лицам, в особенности детям, прикасаться к электроинструменту или кабелю. Не позволять им входить в рабочую зону.
- 5 **Хранить не используемые электроинструменты в безопасном месте.** Не используемые электроинструменты необходимо хранить в высоко расположенном или закрытом месте вне досягаемости детей.
- 6 **Запрещается превышать нагрузку на электроинструмент.** Работа в указанном диапазоне нагрузки является более безопасной и эффективной.
- 7 **Использовать правильный электроинструмент.** Не использовать маломощные станки для выполнения тяжелых работ. Не использовать электроинструмент в целях, для которых он не предназначен. Не использовать, например, ручную дисковую пилу для резки ветвей дерева или поленьев.
- 8 **Надевать подходящую одежду.** Не надевать свободную одежду или украшения, так как их может затянуть в подвижные детали. При работе вне помещений рекомендуется надевать обувь с нескользящей подошвой. Длинные волосы необходимо прятать под сетку.
- 9 **Использовать средства индивидуальной защиты.** Надевать защитные очки. Если во время проведения работ образуется пыль, надевать респиратор.
- 10 **Подключить устройство аспирации.** Если станок оснащен разъемами для подключения устройства аспирации и устройства улавливания, необходимо убедиться, что данные устройства подключены и правильно используются.
- 11 **Не использовать кабель в целях, для которых он не предназначен.** Не тянуть за кабель, чтобы вынуть штепсель из розетки. Беречь кабель от высокой температуры, от попадания масла и от острых краев.
- 12 **Зафиксировать заготовку.** Для фиксации заготовки необходимо использовать зажимные приспособления или струбцину. В этом случае она удерживается более надежно, чем вручную.

- 13 **Избегать нахождения в неправильной позе.** Всегда выполняйте работы, удерживая тело в надежном положении и соблюдая равновесие.
- 14 **Необходимо тщательно ухаживать за инструментом.** Чтобы повысить качество и безопасность работы, необходимо содержать режущие инструменты острыми и чистыми. Соблюдать указания по смазке и смене инструмента. Регулярно проверять соединительный кабель электроинструмента, при его повреждении поручить его замену компетентному специалисту. Регулярно проверять удлинительный кабель и заменять его в случае повреждения. Содержать рукоятки сухими и чистыми, без слоя смазки и масла.
- 15 **Вынимать штепсель из розетки.** Если электроинструмент не используется, перед проведением работ по техническому обслуживанию и при смене инструмента, например, полотна пилы, сверла, фрезы.
- 16 **Запрещается оставлять в инструменте ключи.** Перед включением электроприбора необходимо убедиться, что из него вынуты ключи и регулировочный инструмент.
- 17 **Избегать самопроизвольного запуска.** Убедиться, что во время вставки штепселя в розетку выключен выключатель прибора.
- 18 **Для работы вне помещения использовать удлинительный кабель.** При использовании вне помещений необходимо использовать допустимый удлинительный кабель с соответствующей маркировкой.
- 19 **Соблюдать осторожность.** Необходимо следить за своими действиями. Подходить к работе ответственно. Оператору запрещается использовать инструмент, если он не может сконцентрироваться.
- 20 **Проверять электроинструмент на наличие возможных повреждений.** Перед последующим использованием электроинструмента необходимо тщательно проверить защитные приспособления или незначительно поврежденные детали на предмет безупречного и надлежащего функционирования. Убедиться, что подвижные детали безупречно функционируют, не заедают и не повреждены. Все детали должны быть правильно смонтированы и выполнять все условия для обеспечения безупречного функционирования электроинструмента.
Поврежденные защитные приспособления и детали необходимо передать на ремонт компетентному специалисту или заменить, если в руководстве по эксплуатации не указано иначе. Поврежденные выключатели необходимо заменять в мастерской центра по обслуживанию клиентов.
Запрещается использовать электроинструменты, выключатель которых не позволяет выполнить их включение и выключение.
- 21 **Внимание.** Использование посторонних вставных инструментов и аксессуаров может представлять опасность получения травм.
- 22 **Ремонт электроинструмента необходимо поручать компетентным электрикам.** Данный электроинструмент соответствует применимым положениям по технике безопасности. ремонт инструмента разрешается выполнять только профессиональному электрику с использованием оригинальных запасных частей, в противном случае с оператором может произойти несчастный случай.

1.2 Особые указания по технике безопасности

Проводить спираль разрешается только, надев подходящую перчатку с заклепками (№ арт. 72120 левая; № арт. 72121 правая). Запрещается использовать поврежденную перчатку с заклепками. (Согласно стандарту 89/686/ЕЭС перчатка с заклепками не является средством индивидуальной защиты - см. также 6.6).

При использовании перчатки с заклепками по гигиеническим соображениям необходимо обязательно надевать под нее одноразовую латексную перчатку. (Запрещается повторно использовать поврежденную латексную перчатку.)

Перед включением машины необходимо полностью вынуть спираль из удерживающей корзины.

Во время проведения работы по очистке надевать резиновые сапоги (для изоляции).

Перед подключением сетевого штепселя в разъем электропитания необходимо проследить за тем, чтобы выключатель машины для очистки труб был установлен в положение 0 или ВЫКЛ.

При использовании любых электроприборов необходимо учитывать указанное сетевое напряжение и во время работы использовать защитный шланг и защитные перчатки.

Выбирать инструмент необходимо в соответствии с засором и диаметром очищаемой трубы, чтобы избежать застревания инструмента в засоре и выброса спирали из трубы.

Во избежание повреждений машины и ее принадлежностей запрещается использовать их для очистки дымоходов, фонтанов и т. д.

Во избежание повреждений труб/колен трубы запрещается изменять инструменты шлифованием или аналогичными способами.

Для определения причин образования засора в трубе необходимо использовать камерную систему.

Работать только с исправными, установленными согласно предписаниям VDE электрическими проводами.

Не использовать спираль без направляющего шланга!

Механическую очистку труб выполнять в направлении засора сверху вниз.

Следить за тем, чтобы во время очистки труб не открывались точки сцеживания обрабатываемой трубы. При этом может образоваться пробка!

Не оставлять машину без присмотра во время очистки труб!



Защитные кожухи: Все движущиеся детали закрыты защитными кожухами. Строго запрещается снимать защитные кожухи и/или работать без них!

Обеспечивать безопасность места применения (улицы, шахты) во избежание травмирования посторонних лиц; всегда закрывать открытые шахты и стоки ливневой канализации.

Проверять наличие токсичных или взрывоопасных газов в подлежащей исследованию среде при помощи газового сигнального устройства!

После каждого применения очищать и дезинфицировать машину и принадлежности.

При любых работах надевать рекомендованные средства индивидуальной защиты: защитный шлем, защитную обувь, сигнальный жилет!

После любых работ мыть и дезинфицировать руки во избежание риска инфицирования!

1.3 Остаточные риски

При соблюдении всех указаний по технике безопасности существуют следующие остаточные риски: Спираль может захлестываться (образовать петлю из-за слишком большого радиуса рабочей дуги): опасность защемления.

Спираль может выскочить из трубы под напряжением: опасность травмирования!

1.4 Применение по назначению

Машины для очистки труб разрешается использовать только для очистки труб следующих диаметров:

R550: 40-100мм, **R600-650:** 20-150мм, **R750:** 50-200мм

Машины для очистки труб предназначены только для кратковременной эксплуатации, поэтому их можно непрерывно эксплуатировать не более 15 минут! Данное устройство разрешается использовать только указанным надлежащим способом!

2 Технические характеристики / применения

Сетевое напряжение230 - 240 V, 50 Hz, 110-115V, 50-60Hz

	<u>R550</u>	<u>R600</u>	<u>R650</u>	<u>R750</u>
Номер позиции: 230V.....	72686	72687	72688	72689
110/115V.....	72631	72632	72633	72634
Мощность P1 (Вт).....	440	690	1350	1400

Рабочее число оборотов (мин ⁻¹).....	575	460	620	460
Вес (кг) ок.	15	20,9	22,8	29,5
Размер спирали (мм).....	Ø 16	Ø 16/22	Ø 16/22	Ø 22/32
Размер спирали с принадлежностями...Ø 8/10 мм....	Ø 8/10 мм	Ø 8/10 мм	Ø 8/10 мм	Ø 8/10/16 мм
Макс. рабочая длина (длина спирали)....	40 м	60 м	65 м	80 м
Рабочий диапазон диаметра трубы.....	Ø 20-100мм	Ø 20-150мм	Ø 20-150мм	Ø 20-200мм
Режим работы.....	S2 15мин.	S2 15мин.	S2 15мин.	S2 15мин.
Класс защиты.....	I	I	I	I
Степень защиты.....	IP X4	IP X4	IP X4	IP X4
Уровень звукового давления dB (A)				
L _{рА} K _{рА}	75 3	75 3	80 3	80 3
Уровень звукопроводности dB (A)				
L _{WA} K _{WA}	86 3	86 3	91 3	91 3
Уровень шума при работе может превысить 85дБ (A). Пользоваться защитными наушниками! Измерения проводились согласно EN 61029-1:2010.				

Суммарная величина колебаний

m/s² | K..... < 2,5 | 1,5 < 2,5 | 1,5 < 2,5 | 1,5 < 2,5 | 1,5

Указанный в этих инструкциях уровень вибрации определен в соответствии со стандартизованной методикой измерений, прописанной в EN 61029, и может использоваться для сравнения электроинструментов. Он пригоден также для предварительной оценки вибрационной нагрузки.



Уровень вибрации указан для основных видов работы с электроинструментом. Однако если электроинструмент будет использован для выполнения других работ, с различными принадлежностями, с применением сменных рабочих инструментов, не предусмотренных изготовителем, или техническое обслуживание не будет отвечать предписаниям, то уровень вибрации может быть иным. Это может значительно повысить вибрационную нагрузку в течение всей продолжительности работы.

Для точной оценки вибрационной нагрузки в течение определенного временного интервала нужно учитывать также и время, когда инструмент выключен или, хотя и включен, но не находится в работе. Это может значительно сократить нагрузку от вибрации в расчете на полное рабочее время.

Предусмотрите дополнительные меры безопасности для защиты оператора от воздействия вибрации, например: техническое обслуживание электроинструмента и рабочих инструментов, меры по поддержанию рук в тепле, организация технологических процессов.

3 Объем поставки

- Машина для очистки труб
- Направляющий шланг
- Руководство по эксплуатации

4 Описание типовой таблички

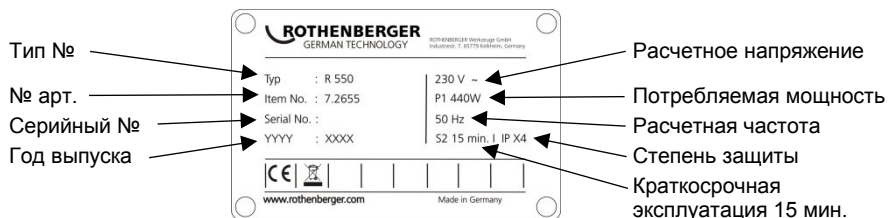

5 Подключение к сети

Разрешается подключать инструмент только к источнику однофазного переменного тока и сетевого напряжения, указанного на щитке с паспортными данными. Подключать только к розеткам с защитным контактом. Машину разрешается подключать только с использованием предохранительного выключателя, действующего при появлении тока утечки, с показателем номинального тока утечки макс. 10 - 30 мА.

Подключение: подключить устройство к сети и нажать зеленую клавишу «RESET» (Сброс).

Устройство готово к работе после того, как загорится красный функциональный индикатор. После каждого извлечения штекера из розетки или при сбое электропитания устройство автоматически отключается.

Функциональный тест: нажать синюю кнопку «TEST» (Тест). Устройство выключается. Нажать «RESET» (Сброс). Устройство готово к работе после того, как загорится красный функциональный индикатор.

Перед каждым вводом устройства в эксплуатацию необходимо выполнять функциональный тест. Если отказ повторяется, передать подключенное устройство на проверку.

Необходимо помнить, что данное устройство не заменяет основных мер безопасности. Во избежание угрозы для жизни всегда необходимо использовать электрические приборы строго по назначению.

Надежная защита персонала от опасных ударов электрическим током. Токи утечки распознаются в доли секунды, и подача тока мгновенно прекращается. Благодаря этому значительно снижается риск травмирования людей и животных.

- Запрещается использовать электроинструмент без переносного защитного устройства по дифференциальному току, входящего в комплект поставки.
- Замену штекера или соединительного кабеля всегда должен выполнять только производитель электроинструмента или его служба технической поддержки клиентов.
- Необходимо беречь детали электроинструмента и людей в рабочей зоне от воды.

5.1 Ввод в эксплуатацию выключателя PRCD



Только для переменного тока! Учитывать параметры сетевого напряжения!

Перед каждым вводом прибора в эксплуатацию необходимо выполнить следующую процедуру проверки выключателя PRCD:

1. Подключить штекер PRCD к розетке.
2. Нажать RESET (Сброс). Индикатор загорается КРАСНЫМ цветом (EIN (Вкл.)).
3. Вынуть штекер из розетки. Индикатор выключается.
4. Повторить шаги 1 и 2.
5. Нажать TEST (Тест). Красный индикатор выключается.
6. Нажать RESET (Сброс), чтобы включить прибор (КРАСНЫЙ).



Данное защитное устройство предохраняет от возникновения ошибок в подключенном приборе, но не в подключенной перед ним установке.

6.1 Установка стандартной спирали (A)

Допустимые значения диаметра и длины спирали см. в технических параметрах.

Спирали можно соединить с муфтой и затем снова разобрать соединение на отдельные детали с помощью разделительного штифта; для этого вставить размыкающий ключ в отверстие муфты и разделить муфту по бокам.



Использовать спирали строго необходимой длины!



Не использовать деформированные спирали!

- Вытащить спираль из держателя.
- Протолкнуть спираль через машину.
- Надеть сзади на машину защитный рукав и проверить фиксацию стопорного винта.



Всегда использовать защитный шланг! Защитный шланг является амортизирующей направляющей спирали, защитой от загрязнений, защитным элементом для пользователей и препятствует неконтролируемому удару!

6.2 Установка спирали 8/10 мм (B)

При сварке узких труб или колен трубопровода использовать спирали 8 или 10 мм (опциональная принадлежность).

- Вытащить спираль из лотка примерно на 30 см.
- Вставить лоток в машину с обратной стороны и зафиксировать. Для фиксации лотка повернуть рычаг вверх до упора

6.3 Установка инструментов (C)

При первом использовании для устранения засора разрешается использовать только сопло минимального диаметра для рассверливания засора. После того как засор будет рассверлен или открыт и начнется вытекание, высверлить засор до конца сверлом максимального диаметра. После устранения засора промыть трубу и очистить ее стенки цепной centrifугой, если таковая имеется (по возможности, при подаче проточной воды).

В зависимости от типа засора к стандартной спирали можно прикреплять различные инструменты.



Прямой бурав: Для выявления типа засора



Иглообразный бурав: По причине гибкости подходит для удаления легких засоров текстилем и целлюлозой; образует крюк, облегчающий продвижение вперед по трубопроводу



Воронковидный бурав: Используется специально для устранения засоров текстилем и целлюлозой. Благодаря воронковидной конструкции инструмент имеет большой диапазон захвата и может использоваться для извлечения оставшихся в трубе спиралей



Вилкообразная режущая головка: Для выскребания отложений жира или измельчения тряпок и похожих материалов



Лопаткообразный бурав: Специальный изогнутый инструмент для удаления отложений ила или песка

Закрепление: Вставить инструмент в муфту до фиксации.

Извлечение: Вставить размыкающий ключ в отверстие и вытащить инструмент из муфты сбоку.

6.4 Перестановка рычага (D)**R650:**

Рычаг можно по выбору установить в верхнее либо боковое положение.

- Перестройка в боковое положение: Нажать втулку, вытащить рукоятку и вставить в боковое отверстие.
- Перестройка в верхнее положение: Вытащить рукоятку, потянуть втулку вниз, вставить рукоятку до фиксации

R750:

Рычаг можно повернуть вперед для удобства перемещения машины.

- Нажать втулку, вытащить рычаг, повернуть на 180° и снова вставить



Повернуть втулку с накаткой для фиксации или блокировки и убедиться, что зажимный рычаг невозможно отжать!

6.5 Перемещение (E)

Для переноски можно зафиксировать рычаг: для этого нажать рычаг и вытянуть фиксатор. Для освобождения фиксатора нажать на рычаг.

6.6 Защитная перчатка

Информационная брошюра по защитным перчаткам согласно Директиве ЕС 89/686/ЕЭС. Приложение II, раздел 1.4. только для минимальной опасности.

Данная пара перчаток согласно главе II, статья 8, раздел 3 взята из испытания опытного образца и распределена в 1 категорию. При этом исходили из того, что эффективность против незначительных рисков может восприниматься без лишних опасений.

Степень защиты определяется требованиями. Это может быть защита от механических, химических, температурных или аналогичных опасностей, которые не требуют степени защиты 2 категории. Требуется предварительный анализ рисков. Чтобы определить нужный размер перчатки и понять, подходит ли она, ее необходимо померить. При использовании принадлежностей, например, нижних перчаток, необходимо следить за тем, чтобы они не оказали отрицательного воздействия на функциональность основной перчатки.

Перчатки необходимо хранить надлежащим способом, т. е. в картонных ящиках и в сухих помещениях. В результате длительного воздействия влаги, температурных колебаний, света, а также под действием естественного изменения материалов могут измениться свойства перчаток. Срок их годности невозможно назвать, так как он зависит от степени износа, степени использования и области применения.

Для ухода за перчатками рекомендуется использовать стандартное бытовое чистящее средство (например, щетки, тряпки и т. д.). Перед стиркой или химической очисткой необходимо проконсультироваться с авторитетным специализированным предприятием. Производитель не несет ответственности за изменение характеристик изделия. Перед первым использованием необходимо убедиться, что перчатки находятся в безупречном состоянии.

6.7 Включение/выключение (F)

- Включение/выключение двигателя при помощи выключателя:



Двигатель
выключен



Правое вращение;
прочищение
засора



Левое вращение;
извлечение
заклинившей спирали

- Нажатием рычага перевести спираль в режим вращения.

6.8 Эксплуатация (G)



Убедиться, что на машину надет защитный рукав.

- Установить машину на расстоянии максимум 50-80 см от отверстия очищаемой трубы.
- Настроить машину при помощи выключателя на правое вращение.
- Ввести спираль в трубу примерно на 50 см. Нажать рычаг, спираль начнет вращаться.



Вводить спираль только в специальных защитных перчатках.

- Отпустить рычаг и ввести спираль глубже в трубу. Повторять процесс до возникновения противодействия; засор найден!
- Вытаскивать спираль из машины до тех пор, пока спираль не достигнет предварительного напряжения в колене (рабочем колене).



Не формировать рабочую дугу большого радиуса – опасность получения травм!

- Задействовать рычаг и надавить на спираль в рабочем колене в направлении засора.
- Если спираль введена в трубу глубоко и рабочее колено расслаблено, отпустить рычаг, вытащить спираль из машины и создать новое рабочее колено.
- Повторить процесс, подав машину вперед и назад до удаления засора, затем отпустить рычаг и вытащить спираль.

При тугом ходе задействовать рычаг и включать кратковременное вращение спирали.

Если спираль тяжело проходит вперед, то ее необходимо вращать вправо (до застревания) и влево (для ослабления), чтобы избежать заклинивания.



Если инструмент застрял в засоре, отпустить рычаг и переключить машину на левое вращение!

- Вынуть инструмент из засора, двигая его вперед и назад и вращая спираль вправо и влево при отжатом ручном рычаге.

7 Уход и техническое обслуживание



Перед любыми работами по уходу и техническому обслуживанию извлекать сетевой штепсель из розетки!

Смазать машину в 2 точках универсальной смазкой.

Точка смазки 1: ежедневно или после рабочей смены.

Точка смазки 2: через каждые 100 часов эксплуатации; для этого отвинтить левый кожух.

Соблюдать осторожность при обращении с устройством и регулярно проводить очистку.

После каждого использования очищать и предохранять спирали и инструменты от коррозии. Для этих целей рекомендуется использовать специальное средство по уходу «ROWONAL».



Все работы по техническому обслуживанию, наладке и ремонту должны выполняться только авторизованными специалистами!

8 Замена зажимных кулачков

Если во время работы спираль больше не вращается и проскальзывает, это означает, что зажимные кулачки загрязнены смазкой (требуется очистка) или изношены (требуется замена).

8.1 R550 - R650

(I)

- Отвинтить правый кожух
- Вытащить заглушки. Ослабить контргайку и повернуть юстировочный винт назад до освобождения зажимных кулачков.
- Повернуть рычаг вверх и удерживать, извлечь зажимные кулачки, сжав их.
- Вставить новые зажимные кулачки.
- Закручивать юстировочный винт до тех пор, пока не останется отверстие, достаточное для прохождения спирали максимального диаметра. Завинтить контргайку и вставить заглушки.
- Закрепить кожух.

- Ослабить винты на колпаке. (Винты соединены с колпаком.) Удалить колпак вместе обоими винтами по направлению вперед.
- Вынуть зажимные кулачки по отдельности по направлению вперед. Затем необходимо очистить корпус и установить новые зажимные кулачки по отдельности.
- Снова надеть колпак и затянуть винты.

9 Принадлежности

Наименование принадлежности	Номер детали ROTHENBERGER
Направляющий шланг (слева)	72120
Направляющий шланг (справа)	72121
Средство для удаления ржавчины ROWONAL (5 л)	72140
Комбинированный аэрозоль для спиралей ROWONAL (0,2 л)	72142
Направляющий шланг R550/ R600-650/ R750	72540/ 72541/ 72559
Размыкающий ключ Ø 16/ 22-32/ 8 мм	72100/ 72101/ 72102
Пасть R550/ R600-650/ R750	72538/ 72638/ 72563
Цанги R750	72916
Журнал адаптер R550/ R600-650/ R750	72511/ 72514/ 72515
Керамическая защитная трубка	72705
Штативную	58182
www.rothenberger.com	

10 Обслуживание клиентов

Сервисные центры ROTHENBERGER предоставляют помощь клиентам (см. список в каталоге или в Интернете), а также предлагают запасные части и обслуживание.

Заказывайте принадлежности и запасные части у розничного торгового представителя или по телефону горячей линии послепродажного обслуживания:

Телефон: + 49 (0) 61 95 / 800 – 8200

Факс: + 49 (0) 61 95 / 800 – 7491

e-мэйл: service@rothenberger.com

www.rothenberger.com

11 Утилизация

Части прибора являются вторичным сырьем и могут быть отправлены на повторную переработку. Для этого в Вашем распоряжении имеются допущенные и сертифицированные утилизационные предприятия. Для экологичной утилизации частей, которые не могут быть переработаны (например, электронные части) проконсультируйтесь, пожалуйста, в Вашем компетентном ведомстве по утилизации отходов.

Только для стран ЕС:



Не выбрасывайте электроинструменты в бытовой мусор! Согласно Европейской Директиве 2012/19/EG об использовании старых электроприборов и электронного оборудования и ее реализации в национальном праве ставшие непригодными к использованию электроинструменты надлежит собирать отдельно и подвергать экологичному повторному использованию.

1	安全提示	202
1.1	一般安全指南	202
1.2	特别安全提示	203
1.3	剩余风险	203
1.4	按规定使用	203
2	技术指标/应用范围	204
3	交货内容	204
4	铭牌说明	205
5	电源连接	205
5.1	漏电保护器 (PRCD) 开关调试	205
6	该设备的功能	205
6.1	标准疏通绞索的使用 (A)	205
6.2	8 mm / 10 mm 疏通绞索的使用 (B)	206
6.3	刀具的使用 (C)	206
6.4	手柄位置的变换 (D)	206
6.5	手提位置 (E)	206
6.6	保护手套	206
6.7	机器的开关 (F)	207
6.8	操作 (G)	207
7	维修与保养	207
8	更换卡爪	208
8.1	R550 - R650 (I)	208
8.2	R750 (K)	208
9	附件	208
10	客户服务	209
11	丢弃处理	209

标志说明:



危险!

本标志警告发生人员伤亡。



注意!

本标志警告发生物品或环境损害。



动作要求

1.1 一般安全指南



注意! 使用电动工具时，必须采取以下基本安全措施，以防止发生触电、受伤或着火。

在使用电动工具之前，请阅读所有的此类手册，并将安全指南妥善保存。

服务和维护:

- 1 定期进行清洁、维护和润滑。在进行任何调节、维护或维修之前，务必切断电源。
- 2 设备仅可由具有资质的专家进行维修，且仅可采用原厂替换部件。这样可确保设备保持安全性。

安全工作:

- 1 保持工作区域整洁有序。杂乱的工作区域会导致事故发生。
- 2 考虑环境影响。请勿使电动工具遭受雨淋。请勿在潮湿的环境中或雨天使用电动工具。保持工作区域内的良好照明。当具有着火或爆炸危险时，请勿使用电动工具。
- 3 保护个人安全，以免发生触电危险。避免与诸如管路、散热器、电炉或冷却设备等接地部件直接接触。
- 4 使其他人员远离工作区域。请勿让其他人员（尤其孩童）碰触电动工具或其电缆。请勿让这些人员滞留在工作区域内。
- 5 当电动工具闲置时，请将其安全存放。未使用过的电动工具应存放在干燥的、位置高的或密闭区域内，远离孩童放置。
- 6 请勿超过规定的额定工作能力使用电动工具。在所规定的性能范围内使用电动工具可获得更好的效果以及操作会更安全。
- 7 使用正确的电动工具。请勿使用低性能的设备处理高强度的工作。请勿将电动工具用于指定以外的用途。例如，请勿使用便携式圆锯切割树枝或圆木。
- 8 穿着合适的服装。请勿穿着宽松的衣服或佩戴松散的首饰，避免因其卷入转动部件而发生危险。当在室外工作时，穿好防滑鞋。拥有长发的人员需佩戴发网。
- 9 采用保护装置。佩戴安全防护镜。在产生飞尘的工作中佩戴防尘面具。
- 10 连接除尘设备。如果接有除尘设备和吸尘设备，则必须确保其已经连接并正确使用。
- 11 请勿将电缆用于指定以外的用途。禁止使用电缆将插头从插座中拉出来。避免电缆受热、沾油或接触尖锐的边缘。
- 12 将工件固定。使用卡钳或老虎钳将工件牢固地稳定住。使用这些工具比用手稳住工具会更牢固。
- 13 避免不正确的姿势。确保稳定站立并始终保持身体平衡。
- 14 悉心保管电动工具。为了能够更好更安全地工作，请保持切割工具锐利以及整洁。遵循工具润滑和更换指南。定期检查电动工具的连接电缆；若电缆发生损坏，由授权专家将其更换。定期检查延长线；若延长线有损坏，将其更换。保持把手干燥整洁，避免油或油脂沾污。
- 15 将插头拉出插座。当不使用电动工具时，在维护或更换工具（比如锯片、钻头或切割头）之前，将插头拉出插座。
- 16 请勿将任何工具钥匙留置在插入状态。在打开电动工具之前，检查钥匙和调整工具是否已经移除。
- 17 避免意外启动。当接通工具时，确保电源关闭。
- 18 使用室外延长线。在室外工作时，仅可使用经过批准的且具有相应标记的延长线。
- 19 密切注意。注意自己的操作。谨慎处理自己的工作。在注意力不集中的时候，请勿使用电动工具。
- 20 检查电动工具是否有损坏的情况。在使用电动工具之前，必须仔细检查安全设备或轻微受损的部件，以确保设备和部件如期运转正常。检查转动部件是否转动自如，无粘滞情况发生，

并确保无部件损坏。所有的部件必须予以正确安装且满足所有的条件要求，以确保电动工具无故障运转。

损坏的安全设备和部件必须由专业人员进行妥善维修或者更换，用户手册中另有规定除外。损坏的开关必须由客户服务人员进行更换。

禁止使用开关不能打开和关闭的电动工具。

- 21 **警告。**使用其他插入工具和配件可能会导致人员受伤。
- 22 **由电气专家对电动工具进行维修。**该电动工具满足适用的安全要求。维修必须仅由电气专家使用原厂替换部件进行，否则可能会发生事故。

1.2 特别安全提示

仅允许穿戴合适的铆工手套导入螺管（左侧：货号 72120；右侧：货号 72121）损坏的铆钉手套不能继续使用（根据89/686/EWG，铆钉手套不是个人防护装备 - 另见第 6.6 节）。

出于卫生原因，使用铆钉手套时务必注意在手套下面戴上一双乳胶手套（损坏的乳胶手套不得使用）。

接通机器前，必须将螺旋线从篮架中完全取出。

清洁工作期间，请穿上绝缘胶鞋。

插入电源插头至电力线前，务必注意管道清洁机开关是否位于**0**或**关**。

通常使用电子装置时必须注意规定的电源电压，并穿戴保护手套和防护鞋工作。

为避免工具勾住堵塞物以及防止螺旋线从管中抛出，请为各堵塞处和待清洁管径选择合适的工具。

只能使用该机器和附件来清洁排水管，避免清洁通风筒、取水管，以防止损害发生。

为防止损坏管子和弯头，不得通过磨削或类似方法对工具进行任何处理。

为查明管道中的堵塞原因，请使用摄像设备。

仅允许在性能良好且符合“VDE 规定”安装的电缆上作业。

螺旋管不得在无软导管的情况下使用！

机械式管道清洗应始终从上朝向堵塞物的方向进行。

注意在管道清洗时不得操作通向作业管道的加水口。此处可能出现堵塞！

管路清洗时，不得在无人值守的情况下让机器运转！



防护盖板：使用防护盖板保护所有周边零部件的安全。严禁移除防护盖板和/或在无防护盖板的情况下运行！

避免对未经授权人员造成伤害，须保障工作地点（街道、井口）的安全及盖住打开的井口或水沟。

使用气体检测仪检查待测区域是否存在有毒或爆炸性气体！

每次使用后，清洗和消毒机器及其配件。

在执行所有作业时，应穿戴推荐的个人防护装备：安全帽、安全鞋和安全背心！

每次工作完成后，须进行手部的清洗和消毒，因为病菌会增大感染的危险！

1.3 剩余风险

即使遵守所有安全提示，仍会产生下列等剩余风险：螺旋管翻转（大きすぎる作業台のループ形状）产生的夹伤危险。螺旋管从管中跳出产生的受伤危险。

1.4 按规定使用

管道清洗机只能用于清洗直径为以下尺寸的管道：

R550: 40-100mm, **R600-650:** 20-150mm, **R750:** 50-200mm

管道清洗机是为短暂工作设计的，因而连续工作时间不得超过**15分钟**！本设备只能用于规定用途。

2 技术指标/应用范围

电源电压.....	230 - 240 V, 50 Hz, 110-115V, 50-60Hz			
	<u>R550</u>	<u>R600</u>	<u>R650</u>	<u>R750</u>
项目编号: 230V.....	72686	72687	72688	72689
110/115V.....	72631	72632	72633	72634
功率 P1 (W).....	440	690	1350	1400
工作转速 (min ⁻¹).....	575	460	620	460
重量 (kg) ca.....	15	20,9	22,8	29,5
疏通绞索尺寸 (mm).....	Ø 16	Ø 16/22	Ø 16/22	Ø 22/32
带附件的疏通绞索尺寸 (mm).....	Ø 8/10	Ø 8/10	Ø 8/10	Ø 8/10/16
最大加工长度 (m).....	40	60	65	80
管径加工范围 (mm).....	Ø 20-100	Ø 20-150	Ø 20-150	Ø 20-200
工作方式.....	S2 15min	S2 15min	S2 15min	S2 15min
防护级别.....	I	I	I	I
防护类型.....	IP X4	IP X4	IP X4	IP X4
声功率级dB (A) L _{pA} K _{pA}	75 3	75 3	80 3	80 3
声功率级dB (A) L _{WA} K _{WA}	86 3	86 3	91 3	91 3

操作期间噪声级可能要超过 85 dB (A)。请佩戴耳部保护装置！

测量值根据 EN 61029-1:2010 标准确定。

振动总值 m/s² | K < 2,5 | 1,5 < 2,5 | 1,5 < 2,5 | 1,5 < 2,5 | 1,5

中该振动发射级别指定已按照EN61029标准化的测定方法进行了测量，并可以用于与另一比较的工具。这也适用于暴露的初步评估。



申报的振动发射电平表示该工具的主要应用。然而，如果为不同的应用程序，具有不同的附件，与不同的应用程序的工具或维护较差的工具，振动发射可能会有所不同。这可以显著增加曝光水平超过总的工作周期。

振动曝光的准确评估，时代应考虑，在设备关机或正在运行但未实际做的工作。这可以减少在显著的总工作时间的曝光等级。

确定额外的安全措施，以保护操作者免受振动的影响，如：维护工具和应用程序工具，保持暖手，工作模式组织。

3 交货内容

- 管道清洁机
- 软导管
- 操作指南

4 铭牌说明

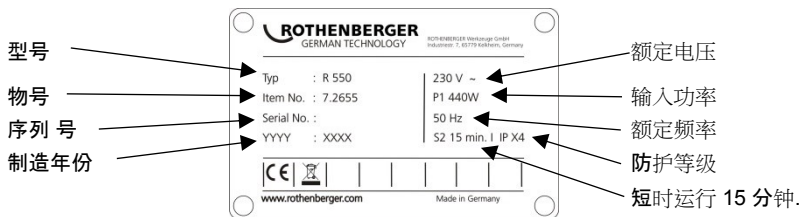

5 电源连接

只能连接单相交流电源，且电压要与铭牌上规定的额定电压一致。只能连接带有保护触点的插座上。机器只能通过最大额定故障电流为 **10 - 30 毫安**的漏电保护装置进行操作。

连接：插入设备电源插头至插座中并按下”绿色“**重置按钮**：

红色功能指示灯亮起，功能正常。拔出插头或断电，设备自动关闭。

功能测试：按下蓝色“**测试**”按钮：设备关闭。按下“**重置**”按钮：红色功能指示灯亮起，功能正常。调试前，请进行功能测试。如果重复出现，请检查连接的设备。

请注意，即使安装了该设备，也要采取基本的安全措施。为避免生命危险发生，务必始终正确使用电子设备。

稳妥的个人保护措施会防止危险的发生。系统在瞬间会检测到故障电流并立即中断供电。这样可大大降低对人和动物危害程度。

- 如无随附的 PRCD，请勿使用电动工具。
- 插头或连接线的更换应始终由电动工具制造商或客户人员执行。
- 电动工具的电子部件和工作区域中的人员应远离水。

5.1 漏电保护器（PRCD）开关调试

！ 仅适用于交流电！注意电源电压！

每次设备调试前，请在漏电保护器上执行如下测试步骤：

1. 将漏电保护器的插头连至开关。
2. 按下复位（RESET）键，指示灯亮红色（开）。
3. 将插头从插座中拔出，指示灯熄灭。
4. 重复第 1、第 2 步。
5. 按下测试（TEST）键，红色指示灯熄灭。
6. 按下复位（RESET）键接通设备电源（红色）。



该保护装置可防止相连设备发生故障，而非之前的系统。

6 该设备的功能

6.1 标准疏通绞索的使用

(A)

可供使用的疏通绞索的直径和长度在技术参数中给出。

疏通绞索可分成小段，将分离扳手插入套管的孔中，从两端将套管向外拉。

！ 只使用所需长度的疏通绞索。Keine deformierten Spiralen verwenden!

➔ 将疏通绞索从固定罩中取出。

- 用机器推进疏通绞索。
- 将保护管从后面推向机器并锁止。



应始终使用保护管。保护管可用作疏通绞索导管的**减振器**、脏物收集装置以及操作人员的安全装置。

6.2 8 mm / 10 mm 疏通绞索的使用 (B)

对于直径小的管道或是弧形管道，可使用8mm或10mm的疏通绞索（可选附件）。

- S从管接头盒中抽出约30cm疏通绞索。
- 从后面将管接头盒推进机器中并锁止。将手柄向上拉到底，使管接头盒制动。

6.3 刀具的使用 (C)

在第一时间来解决拥塞只使用钻头的最小直径和钻只有一次的堵塞。然后，如果堵塞钻孔或开和径流开始，钻完成具有最大调节钻头的堵塞。然后溶解的堵塞，冲洗和，如果有的话，具有清洁管壁（如果可能的话，用流水。

J视管道堵塞情况，可将不同的刀具固定在标准疏通绞索上。



直钻头: 勘察堵塞情况



棒状钻头: 由于其柔韧性较好，容易进入弯管中，可用于轻微的纤维和纺织物的堵塞



漏斗钻头: 专门用于疏通织物和纤维物的堵塞。由于其漏斗形结构，这种刀具抓取范围较大，因此还可用于抓取断在下水管中的绞索



带齿叉形刀头: 用于擦掉油脂沉积物或粉碎破末及类似材料



叶片钻头: 弧形专用刀具，用于清除泥浆/砂土等堵塞物

固定: 将刀具推进套管直至被卡住。

取出: 将分离扳手推进孔中，从侧面将刀具从套管中推出。

6.4 手柄位置的变换 (D)

R650:

手柄可安装在上方或侧面。

- **换到侧面位置:** 将保护罩向下压，拉出手柄，插入侧面的开口中。
- **换到上方位置:** 拉出手柄，将保护罩向下拉，插入手柄，重新卡上保护罩。

R750:

手柄可向前旋转，以更好地拉机器。

- 将保护罩向下压，拉出手柄，旋转180°后重新安装好。



扭曲和检查 夹紧杆不能拉滚花备份或锁!

6.5 手提位置 (E)

用手提起机器时，可使手柄锁止：按压手柄，使之锁止。短暂按压手柄可松开锁扣。

6.6 保护手套

符合89/686/EWG 欧盟指令的保护手套信息目录。

附录 II、第 1.4. 节。只适用于最低危险。

这双手套符合第II章第8条第项之规定，属于类别 1，不需要进行检测。据推测能够有效检测到无危险的最小风险。

防护等级由具体需要确定，包括：不需要分类 2 防护等级的机械、化学或温度相关类型以及类似影响。通过试带提前进行风险分析，从而确定所需的尺寸以及手套是否合适。使用附件时，如内衬手套，应注意是否对功能产生不利影响。

手套必须妥善存放在干燥房间内的纸箱中。在一定时间范围内，水分、温度、灯光等因素以及材料的自然变化会导致手套的性能发生变化。因为受磨损、使用程度以及应用范围的影响，对手套的有效期不作规定。

建议使用商用清洁工具（如刷子、抹布等）进行维护。清洗或化学清洁前，请先咨询有资质的专业人员。

对于性能的变化，制造商不承担任何责任。重新使用前，请在任何情况下检查手套是否完好无损。

6.7 机器的开关

(F)

→ 用开关控制电机的开与关:



关电机



右旋：疏通堵塞物



左旋：收回被卡住的绞索

→ 通过按压手通过按压手柄可重设绞索的旋转方向。

6.8 操作

(G)



请检查所述保护软管被连接到设备上。

→ 装入合适的绞索，固定好保护管和适当的刀具。

→ 将机器放置在距待清洁管道口约 50 cm 远的地方。将机器开关设置为右旋式。

→ 将绞索插进管道约 50 cm 深处，按压手柄，绞索开始转动。



必须用随机附送的专用手套接触绞索。

→ 松开手柄，继续将绞索插入管道更深处。重复这一过程，直到感觉到反作用力，绞索触及到堵塞处。

→ 将绞索继续从机器中向外拉，直到绞索弯成弧形（工作弧）。



形成不太大表 - 有受伤的危险！

→ 操作手柄，在工作弧处将绞索压向堵塞处。

→ 如果绞索继续进入到管道深处，工作弧松开，则松开手柄，将绞索继续从机器中向外拉，形成一个新的工作弧。

→ 事前および引き出す行為を繰り返してください，直到管道堵塞现象消失，松开手柄，拉出绞索。

如果碰到阻力，则按压手柄，使绞索短暂旋转。

接続が完璧に行われた場合、左右の実行によって、ぜんまいはハードドライブ（右）と解決（左）において、付着することを避けてください。



如果刀具在堵塞处被卡住，则将机器开关设置为左旋。

→ 詰りからレバー解放ツールを押したまま、ぜんまいの反転および左回転が行われます。

7

维修与保养



每次维护与保养前拔下插座！

用通用润滑油润滑机器的2个润滑点。

润滑点 1: 日常あるいは仕事での使用

润滑点 2: 每运转100小时, 取下左边盖子上上的螺栓。

小心处理设备并定期清洁。

每次使用后, 清洁螺旋管和工具及进行存放防腐处理。建议使用我们的“ROWONAL”特种保养剂。



仅允许由接受过培训的专业人员执行所有保养、维护及维修作业！

8 更换卡爪

コイルが回転せず、操作中に滑ってしまう場合、口部分にグリスを塗布し、掃除し、あるいは摩耗している場合、交換が必要です:

8.1 R550 - R650

(I)

- 拆下右边盖子上上的螺栓。
- 取出堵头。松开锁紧螺母，旋开校正螺栓，直到卡爪弹簧不再被压缩。
- 向上拉手柄 并保持住，挤压卡爪并取出。
- 装上新卡爪
- 拧紧校正螺栓，直到最大直径的绞索还能塞进去。拧紧锁紧螺母，装上堵头。
- 固定盖子。

8.2 R750

(K)

- 松开罩盖上的螺丝。（螺丝与罩盖相连）取下前盖及两只螺丝。
- 分别向前取下夹爪。次にハウジングを掃除して、新しい口部分をそれぞれ挿入してください。
- 重新放上罩盖并拧紧螺丝。

9 附件

配件名称	罗森博格产品编号
导入手套（左侧）	72120
导入手套（右侧）	72121
ROWONAL 除锈剂（5 l）	72140
ROWONAL 螺旋管组合喷雾（0.2 l）	72142
软导管R550/ R600-650/ R750	72540/ 72541/ 72559
隔离钥匙Ø 16/ 22-32/ 8 mm	72100/ 72101/ 72102
下巴 R550/ R600-650/ R750	72538/ 72638/ 72563
夹头 R750	72916
适配器杂志 R550/ R600-650/ R750	72511/ 72514/ 72515
陶瓷保护管	72705
鼎基	58182

www.rothenberger.com

10 客户服务

罗森博格在多处设立客户服务部（请参见目录列表或在线查阅），随时为您效劳。服务部门能同时提供备件及客户服务。

请在专业经销商处或拨打售后服务热线订购所需配件与备件。

电话: + 49 (0) 61 95 / 800 – 8200

传真: + 49 (0) 61 95 / 800 – 7491

电子邮件: service@rothenberger.com

www.rothenberger.com

11 丢弃处理

设备组件为可循环材料，可重新利用。经过登记和认证的回收公司可对这些组件进行处理。为环保地处理不可利用组件（如电器废物），请咨询当地主管机关。

仅限欧盟成员国:



请勿将电动工具丢入生活垃圾中！根据欧盟关于废旧电子电气设备的 2012/19/EG 指令和 和国内法律实施办法，电动工具必须单独收集并根据环保要求进行再利用。

ROTHENBERGER Worldwide

Australia	ROTHENBERGER Australia Pty. Ltd. Unit 6 • 13 Hoyle Avenue • Castle Hill • N.S.W. 2154 Tel. + 61 2 / 98 99 75 77 • Fax + 61 2 / 98 99 76 77 rothenberger@rothenberger.com.au www.rothenberger.com.au	Italy	ROTHENBERGER Italiana s.r.l. Via G. Reiss Romoli 17-19 • I-20019 Settimo Milanese Tel. + 39 02 / 33 50 601 • Fax + 39 02 / 33 50 0151 info@rothenberger.it • www.rothenberger.it
Austria	ROTHENBERGER Werkzeuge- und Maschinen Handelsgesellschaft m.B.H. Gewerbeparkstraße 9 • A-5081 Anif Tel. + 43 62 46 / 7 20 91-45 • Fax + 43 62 46 / 7 20 91-15 office@rothenberger.at • www.rothenberger.at	Netherlands	ROTHENBERGER Nederland bv Postbus 45 • NL-5120 AA Rijen Tel. + 31 1 61 / 29 35 79 • Fax + 31 1 61 / 29 39 08 info@rothenberger.nl • www.rothenberger.nl
Belgium	ROTHENBERGER Benelux bvba Antwerpsesteenweg 59 • B-2630 Aartselaar Tel. + 32 3 / 8 77 22 77 • Fax + 32 3 / 8 77 03 94 info@rothenberger.be • www.rothenberger.be	Poland	ROTHENBERGER Polska Sp.z.o.o. Ul. Annapol 4A • Budynek C • PL-03-236 Warszawa Tel. + 48 22 / 2 13 59 00 • Fax + 48 22 / 2 13 59 01 biuro@rothenberger.pl • www.rothenberger.pl
Brazil	ROTHENBERGER do Brasil LTDA Av. Fagundes de Oliveira, 538 - Galpão A4 09950-300 - Diadema / SP - Brazil Tel. + 55 11 / 40 44-4748 • Fax + 55 11 / 40 44- 5051 spacente@rothenberger.com.br • www.rothenberger.com.br	Russia	ROTHENBERGER Russia Avtosvodskaya str. 25 115280 Moscow, Russia Tel. + 7 495 / 792 59 44 • Fax + 7 495 / 792 59 46 info@rothenberger.ru • www.rothenberger.ru
Bulgaria	ROTHENBERGER Bulgaria GmbH Boul. Sitnjakovo 79 • BG-1111 Sofia Tel. + 35 9 / 2 9 46 14 59 • Fax + 35 9 / 2 9 46 12 05 info@rothenberger.bg • www.rothenberger.bg	South Africa	ROTHENBERGER-TOOLS SA (PTY) Ltd. P.O. Box 4360 • Edenvale 1610 165 Vanderbijl Street, Meadowdale Germiston Gauteng (Johannesburg), South Africa Tel. + 27 11 / 3 72 96 31 • Fax + 27 11 / 3 72 96 32 info@rothenberger.co.za • www.rothenberger.co.za
China	ROTHENBERGER Pipe Tool (Shanghai) Co., Ltd. D-4, No.195 Qianpu Road, East New Area of Songjiang Industrial Zone, Shanghai 201811, China Tel. + 86 21 / 67 60 20 61 • + 86 21 / 67 60 20 67 Fax + 86 21 / 67 60 20 63 • office@rothenberger.cn	Spain	ROTHENBERGER S.A. Ctra. Durango-Elorrio, Km 2 • E-48220 Abadiano (Vizcaya) (P.O. Box) 117 • E-48200 Durango (Vizcaya) Tel. + 34 94 / 6 21 01 00 • Fax + 34 94 / 6 21 01 31 export@rothenberger.es • www.rothenberger.es
Czech Republic	ROTHENBERGER CZ Prumyslova 1306/7 • 102 00 Praha 10 Tel. +420 271 730 183 • Fax +420 267 310 187 prodej@rothenberger.cz • www.rothenberger.cz	Sweden	ROTHENBERGER Sweden AB Hemvämsgatan 22 • S- 171 54 Solna, Sverige Tel. + 46 8 / 54 60 23 00 • Fax + 46 8 / 54 60 23 01 roswe@rothenberger.se • www.rothenberger.se
Denmark	ROTHENBERGER Scandinavia A/S Smedevængtet 8 • DK-9560 Hadsund Tel. + 45 98 / 15 75 66 • Fax + 45 98 / 15 68 23 rosca@rothenberger.dk	Switzerland	ROTHENBERGER (Schweiz) AG Herstr. 9 • CH-8048 Zürich Tel. + 41 44 / 435 30 30 • Fax + 41 44 / 401 06 08 info@rothenberger-werkzeuge.ch
France	ROTHENBERGER France S.A. 24, rue des Drapiers, BP 45033 • F-57071 Metz Cedex 3 Tel. + 33 3 / 87 74 92 92 • Fax + 33 3 / 87 74 94 03 info-fr@rothenberger.com • www.rothenberger.fr	Turkey	ROTHENBERGER TÜRKİYE ROTHENBERGER Center, Barbaros Bulvarı No:9 TR-34775 Sarıfall / Ümraniye-Istanbul Tel. + 90 / 216 449 24 85 • Fax + 90 / 216 449 24 87 rothenberger@rothenberger.com.tr www.rothenberger.com.tr
Germany	ROTHENBERGER Deutschland GmbH Industriestraße 7 • D-85779 Kelkheim/Germany Tel. + 49 61 95 / 800 81 00 • Fax + 49 61 95 / 800 37 39 verkauf-deutschland@rothenberger.com www.rothenberger.com	UAE	ROTHENBERGER Middle East FZCO PO Box 261190 • Jebel Ali Free Zone Dubai, United Arab Emirates Tel. + 971 / 48 83 97 77 • Fax + 971 / 48 83 97 57 office@rothenberger.ae
Greece	ROTHENBERGER Plastic Technologies GmbH Lillenthalstraße 71- 87 • D-37235 Hesseich-Lichtenau Tel. + 49 56 02 / 93 94-0 • Fax + 49 56 02 / 93 94 36		ROTHENBERGER EQUIPMENT TRADING & SERVICES LLC PO Box 81208 • Mussafah Industrial Area Abu Dhabi, United Arab Emirates Tel. + 971 / 25 50 01 54 • + 971 / 25 50 01 53 uaesales@rothenberger.ae
Hungary	ROTHENBERGER Hellas S.A. Aglas Kyriakis 45 • 17564 Paleo Faliro • Greece Tel. + 30 210 94 02 049 • +30 210 94 07 302 / 3 Fax + 30 210 / 94 07 322 ro-he@otanet.gr • www.rothenberger.com	UK	ROTHENBERGER UK Limited 2, Kingsthome Park, Henson Way, Kettering • GB-Norhtants NN16 8PX Tel. + 44 15 38 / 31 03 00 • Fax + 44 15 36 / 31 06 00 info@rothenberger.co.uk
India	ROTHENBERGER Hungary Kft. Gubacsi út 26 • H-1097 Budapest Tel. + 36 1 / 3 47- 50 40 • Fax + 36 1 / 3 47- 50 59 info@rothenberger.hu • www.rothenberger.hu	USA	ROTHENBERGER USA LLC 7130 Clinton Road • Loves Park, IL 61111, USA Tel. +1 / 80 05 45 76 98 • Fax + 1 / 81 56 33 08 79 pipetools@rothenberger-usa.com www.rothenberger-usa.com
	ROTHENBERGER India Pvt. Ltd. Plot No 17, Sector - 37, Pace city-I Gurgaon, Haryana - 122 001, India Tel. 91124- 4618900 • Fax 91124- 4019471 contactus@rothenbergerindia.com www.rothenberger.com		ROTHENBERGER Werkzeuge GmbH Industriestraße 7 D- 65779 Kelkheim / Germany Telefon + 49 (0) 61 95 / 800 - 0 Fax + 49 (0) 6195 / 800 - 3500 info@rothenberger.com